



nové šatní
skříně



POLAK[®]

systemové skladování



POLAK CZ s.r.o.
Czech Republic

Společnost POLAK CZ je hrdá na roli jedné z hlavních českých průmyslových společností v oblasti výroby dílenského nábytku.

V moderním výrobním areálu vybudovaném podle nejnovějších požadavků na flexibilitu a efektivitu výroby, tvorbu příjemného pracovního prostředí a ochranu přírody vzniká výrobek obchodní značky POLAK.

Moderní technologické zázemí automatizovaných CNC pracovišť a robotizovaných linek řízených profesionálním informačním systémem je zárukou kvality této značky.

Plný zákaznický servis a odborné poradenství jsou pro nás samozřejmou součástí podpory uživatelů našeho nábytku, k nimž se naše produkty dostanou díky rozsáhlé prodejní síti. Rádi Vám dokážeme, že se naše výrobky stanou dobrými pomocníky při Vaší práci.



POLAK dílenský nábytek

- to je systém, se kterým můžete růst, rychle a efektivně reagovat na momentální potřeby provozu a vzájemně kombinovat na základě stavebnicového principu
- to je vysoká užitná hodnota, moderní a uživatelsky příjemný design
- to je kvalita a velmi dlouhá životnost
- to je neustálá práce našeho vývojového týmu v inovačním a vývojovém procesu



značka POLAK

- je tady pro Vaši dílnu, provoz. S ní zavládne při práci a skladování přehled, pořádek a Vaše práce se stane efektivnější
- je tady pro podporu každodenní práce profesionálů s produkty ve velkém množství typů a variant.
- je tady pro každého odborníka, který klade důraz na kvalitu svého pracovního prostředí, potřebuje volit ze systémové nabídky mnoha velikostí korpusů, zásuvek, skříní, úložných systémů a barev.

Ověřená kvalita

ISO 9001



TECHNICKÝ ÚVOD	6
ZÁSUVKOVÉ SKŘÍNĚ	
ZA 27 x 27D	13
ZB 36 x 36D	19
ZC 54 x 27D	25
ZD 36 x 27D	31
ZE 27 x 36D	37
ZG 54 x 36D	43
ZH 19 x 36D	51
ZK 45 x 36D	57
ZL 19 x 27D	63
ZN 27 x 19D	69
ZP 36 x 19D	75
ZR 45 x 19D	81
PRACOVNÍ STOLY	
Pracovní stoly Kombi	89
Modulární pracovní stoly série PS	99
Mobilní pracovní stoly série PPS	105
Mobilní pracovní stoly série MPS	108
Desky pracovních stolů	109
Nohy pro pracovní stoly	113
KOMPONENTY	
Dělení zásuvek typizované	120
Dělení zásuvek štěrbinové	123
Dělení zásuvek příčné	124
Kolečka	126
VÍCEÚČELOVÉ ZADNÍ NÁSTAVBY	
Sloupek	130
Police	132
Panel	132
Elektrolišty	134
Perforovaný panel na zeď	135
Plastové boxy	135
Skříň s roletou	136
Závěsný program	137
SPECIÁLNÍ SKŘÍNĚ	
Kontrolní pracoviště série MS	143
Počítačové skříně série SPC	147
NC PROGRAM	
Plastové držáky nástrojů	151
Skříně na nástroje série NC	153
Transportní vozík série NC	157
Strojní skříně série NC	159
SKŘÍNĚ	
Skříně s křídlovými dveřmi série SK	163
Skříně s posuvnými dveřmi série SP	171
Skříně s hliníkovou roletou série SR	174
Skříně s křídlovými dveřmi série UK	177
ŠATNÍ SKŘÍNĚ	
Technický úvod	186
Šatní skříně základní	189
Šatní skříně s lavicí	193
Maloobjemové Z šatní skříně	195
Boxové skříně	197
Šatní skříně maloobjemové na soklu	201
Príslušenství šatních skříní	206
Lavice k šatním skříním	209

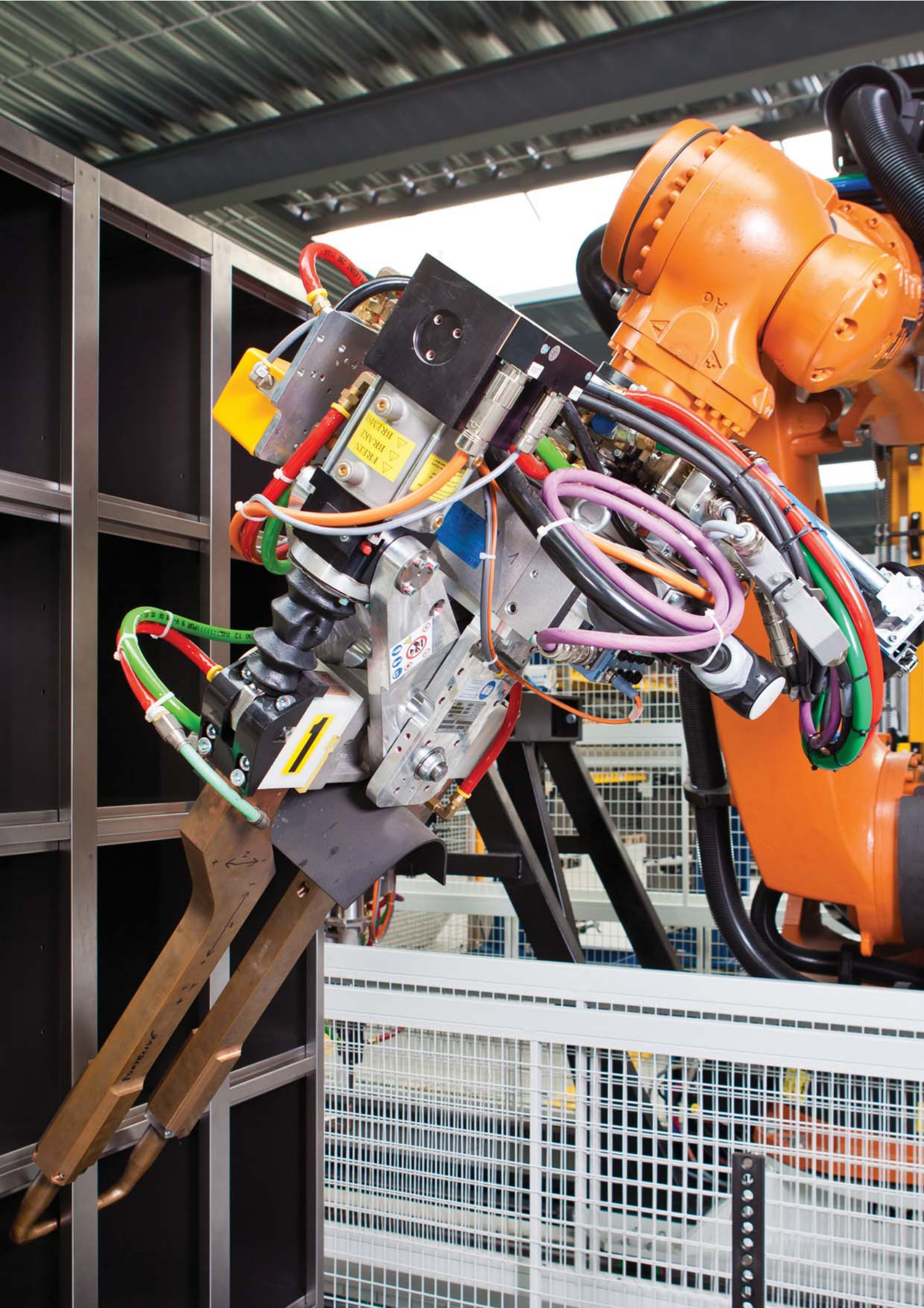

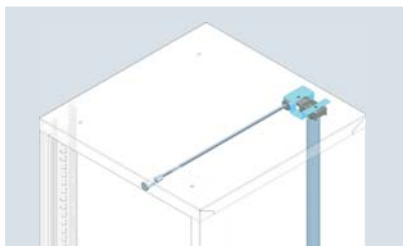

Centrální zamykání

Standardně jsou naše zásuvkové skříně vybaveny robustním centrálním zamykacím mechanismem.



Blokace zásuvek

Při vysunutí jedné zásuvky zablokuje bezpečnostní mechanismus centrálního zamykacího mechanismu všechny ostatní zásuvky. Brání tak převrácení skříně dopředu.

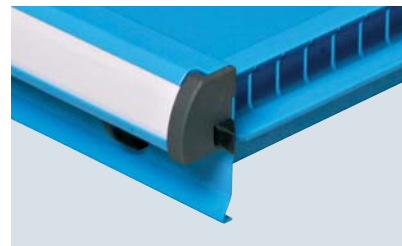

Pojistka zásuvek

Original POLAK design plastové ukončení madla zásuvky má zabudovanou pojistku zásuvky. Tento bezpečnostní prvek brání samovolnému otevření zásuvky. Standardně je ve výbavě mobilních výrobků.

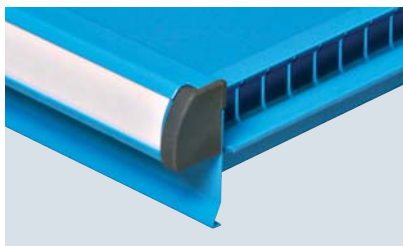

Plastové ukončení

Original POLAK design ukončení madla zásuvky. Masivní, vysoce pevnostní plastový výlisek vpředu lícuje s korpusem skříně a plní důležitou bezpečnostní funkci.

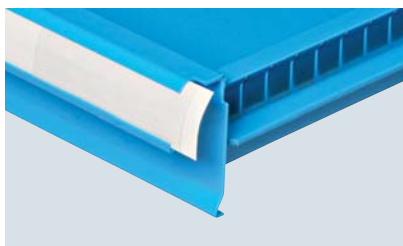

Popisný štítek

Madla o délce přes celou zásuvku mají popisový štítek pro podrobný popis jejího obsahu, který je překrytý průhledným plastem. Tuto výbavu ocení všichni uživatelé, kteří mají rádi přehled a pořádek.

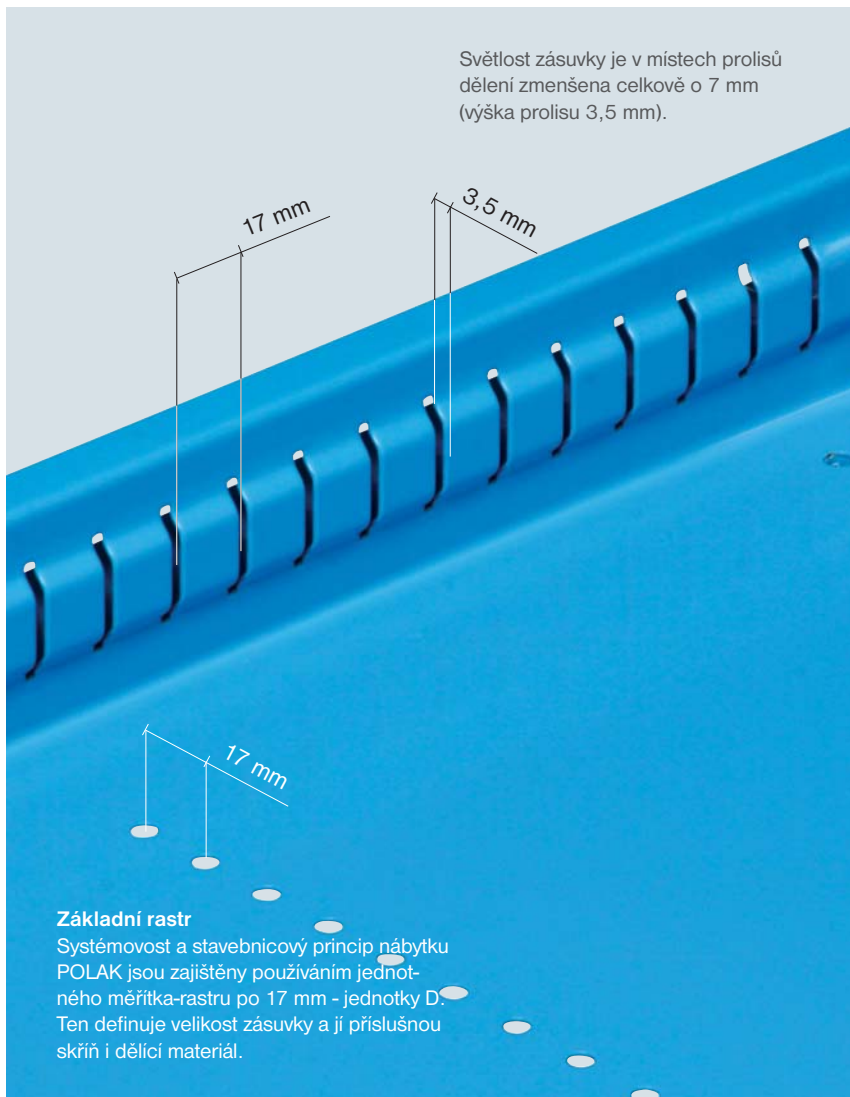

Technický úvod



Dvoubodové zamykání

Original POLAK design zámek dvoubodového uzamykacího systému jsou vybaveny všechny dvoukřídlé dveře. Veškeré díly zamykacího mechanismu jsou z vysoce pevnostního plastu s obsahem skla a zabezpečují tiché uzavírání a otevírání dveří.



Jednobodové zamykání

Original POLAK design plastové madlo je nezbytností každého zámku s jednobodovou závorou.



Zámek zásuvek

Tento typ zámku umožňuje uzamknout samostatně jednotlivé zásuvky. Lehce tak může několik uživatelů s vlastní uzamykatelnou zásuvkou užívat jeden zásuvkový box.



Jednoduchý výsuv

Kvalitní mechanismus na kuličkových ložiscích s nosností 70 kg a výsuvem 88%. Vodící lišty výsuvného mechanismu jsou v bočnicích korpusů skříní stavitelné po 25 mm v závislosti na výšce zásuvky. Přestavení zásuvky provedete jednoduše a bez nástrojů a lehce si nakonfigurujete celou sestavu zásuvek ve skříní.



Plnovýsuv

Zajistí 100% vysunutí zásuvky a umožní volný přístup po celé její ploše. Konstrukce výsuvu na několika párech kuličkových ložisek zajistí plynulý, klidný chod i při maximálním zatížení 140 kg. Vodící lišty výsuvného mechanismu jsou v bočnicích korpusů skříní stavitelné po 25 mm v závislosti na výšce zásuvky. Přestavení zásuvky provedete jednoduše a bez nástrojů a lehce si nakonfigurujete celou sestavu zásuvek ve skříní.

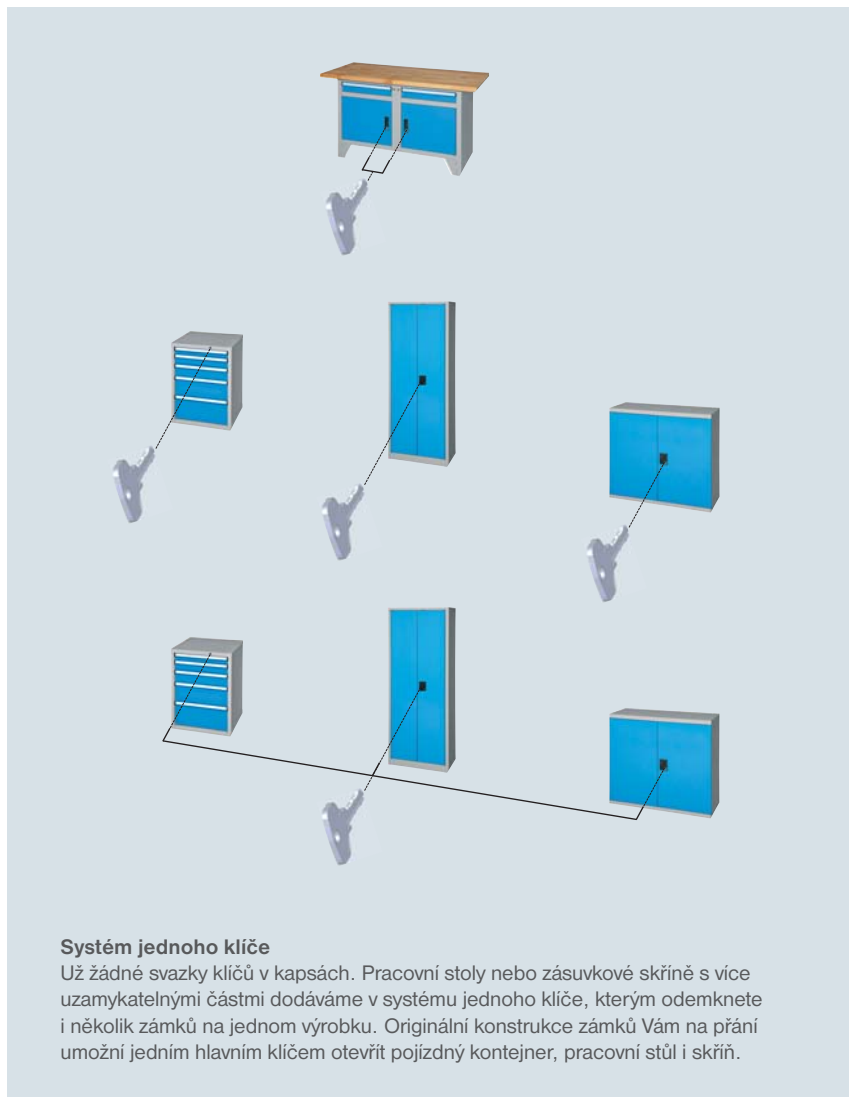

Systém jednoho klíče

Už žádné svazky klíčů v kapsách. Pracovní stoly nebo zásuvkové skříně s více uzamykatelnými částmi dodáváme v systému jednoho klíče, kterým odemknete i několik zámků na jednom výrobku. Originální konstrukce zámků Vám na přání umožní jedním hlavním klíčem otevřít pojízdný kontejner, pracovní stůl i skříně.



Expedice

Výrobky, u kterých je to technicky možné, jsou expedovány na nevrátných dřevěných paletách. Hrany výrobků chrání kartonové rohy, plochy náchylné k poškození kartonový papír.

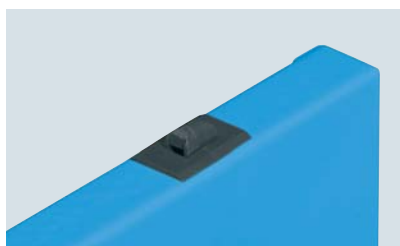

Aretače dvířek

Dvířka s jednobodovým zamykáním jsou vybavena pružinovým aretačním mechanismem proti samovolnému otevření dvířek v odemčené poloze.



Povrchová úprava

Výrobky jsou standardně opatřeny nánosem ochranné vrstvy zinkového chromátu a vrchní vrstvou z ekologického práškového plastu odolného ořezu v barevné stupnici RAL.

Symbole, které Vás budou provázet katalogem



INFO

Detailní informace - odkaz na číslo stránky.



POZOR

Údajům označeným tímto symbolem věnujte zvýšenou pozornost.



MONTÁŽ

Výrobky označené tímto symbolem se dodávají v demontovaném stavu.



PLOŠNÁ NOSNOST

Tento symbol uvádí plošnou nosnost výrobku nebo dílu.



HMOTNOST

Tento symbol označuje hmotnost výrobku nebo dílu.

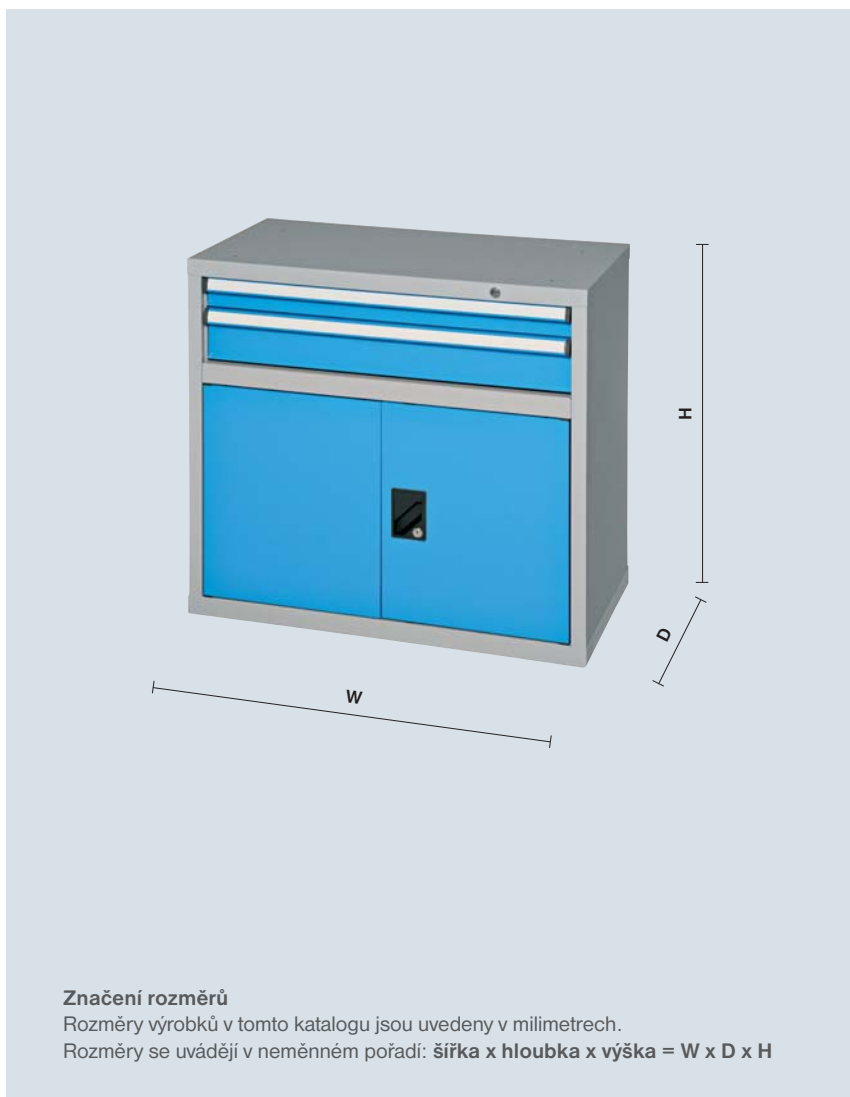

Značení rozměrů

Rozměry výrobků v tomto katalogu jsou uvedeny v milimetrech.

Rozměry se uvádějí v neměnném pořadí: **šířka x hloubka x výška = W x D x H**

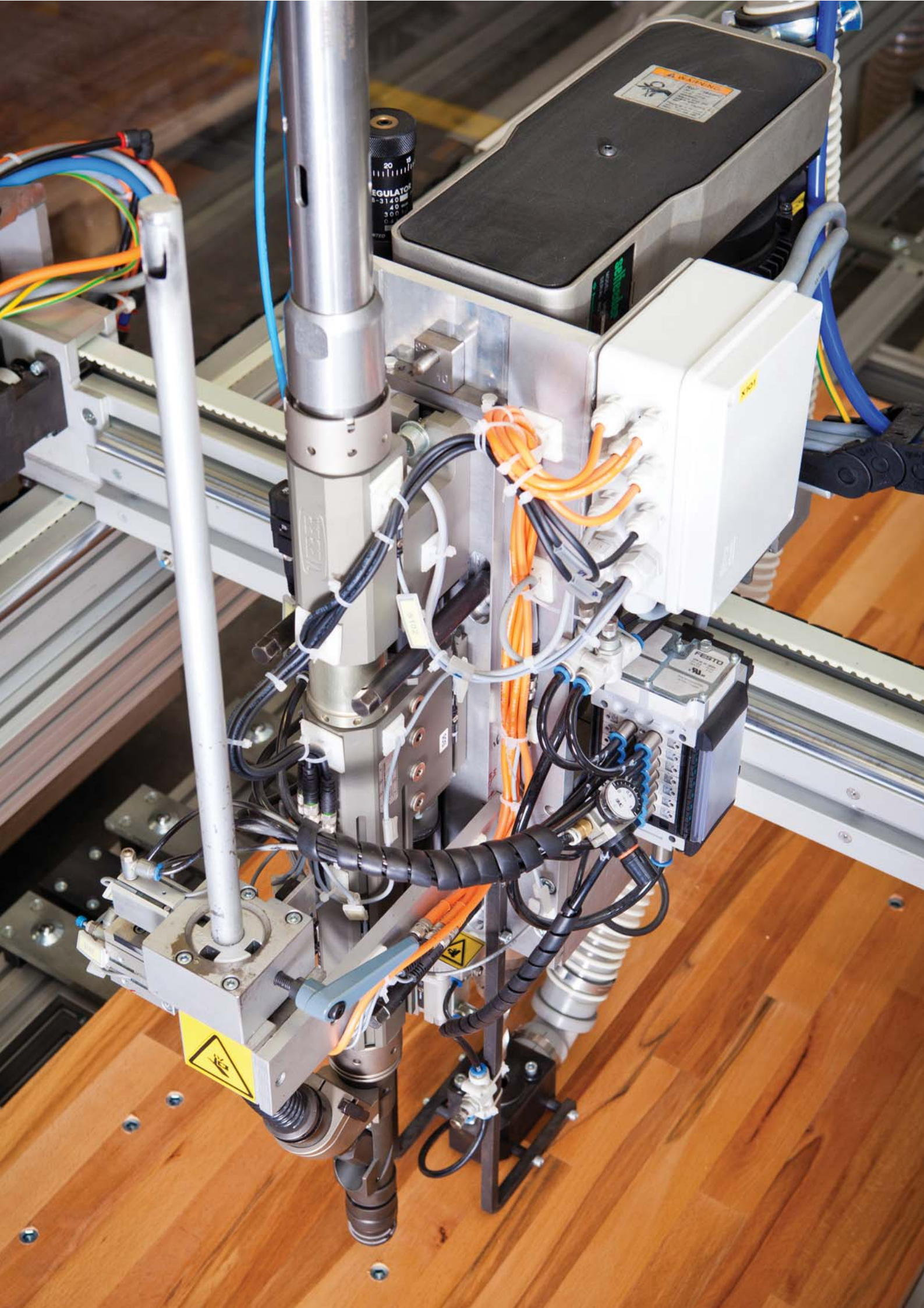



Základní barevné provedení

Pro sortiment dílenského nábytku platí pro nekombinované výrobky standardní barevnost RAL 7035 (např. noha stolu).

Pro kombinované výrobky RAL 7035/5012 (např. korpus/zásuvky/dvířka).

Tato barevnost je použita v případě, že v objednávce není uvedena požadovaná barevnost výrobku.

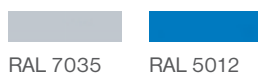

RAL 7035

RAL 5012



Standardní barevné provedení bez příplatku

Sortiment nábytku může mít jinou barevnou kombinaci než základní, a to jestliže bude v objednávce tato barevnost specifikována:

u nekombinovaných výrobků se barevnost uvádí jedním číslem RAL (příklad: RAL 5010),

u kombinovaných výrobků se barevnost vždy uvádí odstínem RAL pro každou oddělitelnou součást výrobku oddělenou lomítkem v pořadí korpus/zásuvky/dvířka (příklad: RAL 7035/5010/5010 nebo RAL 7035/5010 – výrobek, který má pouze dvířka nebo pouze zásuvky).



RAL 7035

RAL 5012

RAL 5010



Barevné provedení s příplatkem 8%

Sortiment nábytku může mít barevnou kombinaci ze skupiny barev za příplatek, a to jestliže bude v objednávce tato barevnost specifikována:

u nekombinovaných výrobků se barevnost uvádí jedním číslem RAL (příklad.: RAL 1023),

u kombinovaných výrobků se barevnost vždy uvádí odstínem RAL pro každou oddělitelnou součást výrobku oddělenou lomítkem v pořadí korpus/zásuvky/dvířka (příklad: RAL 7016/5018/5015 nebo RAL 5018/6011 - výrobek, který nemá dvířka).

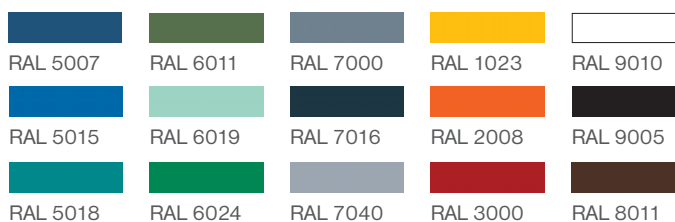

RAL 5007

RAL 6011

RAL 7000

RAL 1023

RAL 9010

RAL 5015

RAL 6019

RAL 7016

RAL 2008

RAL 9005

RAL 5018

RAL 6024

RAL 7040

RAL 3000

RAL 8011

*po ruce kdekoli
a kdykoli*

**zásuvkové
skříně**

Typické pro značku POLAK je velmi oceňovaná systémovost a široká variabilita produktů. Variabilní program našich zásuvkových skříní vyhoví přesně Vaším potřebám a přáním. Vysoce kvalitní zásuvkové skříně jsou vyrobeny nejnovějšími automatizovanými výrobními postupy, které zajišťují stálou kvalitu a přesnost. Korpusy zásuvkových skříní tvoří svařencec jednotlivých konstrukčních dílů z kvalitních ocelových plechů. Vnitřní konstrukce korpusů je opatřena perforací po 25 mm. Tuto perforaci využíváme k uchycení vodících lišt zásuvek, jejich výškovému uspořádání a nakonfigurování požadované zásuvkové sestavy. Přestavování vodících

lišť nebo háčků polic probíhá jednoduše a velice rychle bez použití nástrojů. Zásuvková skříň je opatřena mechanismem centrálního zamykání a blokace zásuvek. Zásuvky jsou základním skladovacím prvkem, a proto splňují vysoké požadavky na pevnost a stabilitu. Naše produkce nabízí 8 výšek zásuvek s perforací bočnic a dna s roztečí 17 mm. To Vám poskytne možnost využití dělicího materiálu k efektivnímu rozvržení objemu zásuvek. Doufáme, že Vám vyhoví nabídka našich 12 modelů korpusů zásuvkových skříní v 5 šířkách, 3 hloubkách a mnoha výškách, 8 výškách zásuvek a bohatého výběru doplňkového vybavení jak skříní, tak zásuvek.



578 x 600 mm

Série ZA
27 x 27D



459 x 459 mm



442 x 753 mm

Série ZH
19 x 36D



323 x 612 mm



731 x 753 mm

Série ZB
36 x 36D



612 x 612 mm



884 x 753 mm

Série ZK
45 x 36D



765 x 612 mm

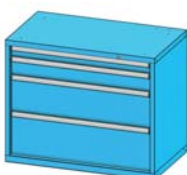

1037 x 600 mm

Série ZC
54 x 27D



918 x 459 mm



442 x 600 mm

Série ZL
19 x 27D



323 x 459 mm



731 x 600 mm

Série ZD
36 x 27D

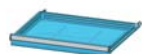

612 x 459 mm



578 x 464 mm

Série ZN
27 x 19D



459 x 323 mm



578 x 753 mm

Série ZE
27 x 36D



459 x 612 mm



731 x 464 mm

Série ZP
36 x 19D



612 x 323 mm

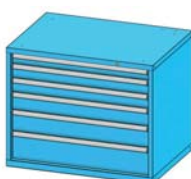

1037 x 753 mm

Série ZG
54 x 36D



918 x 612 mm

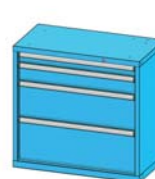

884 x 464 mm

Série ZR
45 x 19D



765 x 323 mm

Zásuvkové skříně

Zásuvkové skříně série ZA

27 x 27D

šířka 578 mm hloubka 600 mm

Na následujících stránkách najdete nejprodávanější sestavy našich zásuvkových skříní série ZA. Důkladně prosím prostudujte stránky tohoto modelu s předdefinovanými sestavami skříní. V případě, že nenajdete vhodnou zásuvkovou skříň, využijte předností stavebnicového systému nábytku POLAK a vytvořte si sestavu podle Vašich přání a představ sami. K dispozici je Vám na speciální stránce bohatý výběr korpusů různých výšek, zásuvek, dvířek a dalšího příslušenství. Máte možnost vybavit si prázdný korpus zcela podle Vašich požadavků. Standardní výbava zásuvkové skříně obsahuje mechanismus centrálního zamykání a blokace zásuvek. Jestliže máte v úmyslu vytvořit si zásuvkovou skříň s kolečky, nezapomeňte ji vybavit zásuvkami s pojistkou (podrobnosti viz technický úvod).



459 x 459 mm



578 x 600 mm



Základní barevné provedení

Barevnost korpus RAL 7035, zásuvky (dvířka) RAL 5012, je použita v případě, že v objednávce není uvedena požadovaná barevnost.



Zásuvkové skříně série ZA

27 x 270

Výška 190 mm

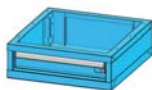

100 E

Obj. č. **ZA19-1**

Rozměr 578 x 600 x 190 mm
1x zásuvka
18 kg



Určená pouze pro zavěšení
pod desku stolu.

Výška 390 mm



300 E

Obj. č. **ZA39-1**

Rozměr 578 x 600 x 390 mm
1x zásuvka
28 kg



100 E
200 E

Obj. č. **ZA39-2**

Rozměr 578 x 600 x 390 mm
2x zásuvka
34 kg



100 E
100 E
100 E

Obj. č. **ZA39-3**

Rozměr 578 x 600 x 390 mm
3x zásuvka
40 kg



75 E
100 E
125 E

Obj. č. **ZA39-4**

Rozměr 578 x 600 x 390 mm
3x zásuvka
40 kg

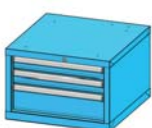

75 E
75 E
150 E

Obj. č. **ZA39-5**

Rozměr 578 x 600 x 390 mm
3x zásuvka
40 kg

Výška 840 mm



dviřka
750 mm

Obj. č. **ZA84-1**

Rozměr 578 x 600 x 840 mm
1x dviřka, 2x police
36 kg



75 E
125 E
dviřka
550 mm

Obj. č. **ZA84-2**

Rozměr 578 x 600 x 840 mm
2x zásuvka, dviřka, 1x police
48 kg



150 E
300 E
300 E

Obj. č. **ZA84-3**

Rozměr 578 x 600 x 840 mm
3x zásuvka
58 kg



75 E
125 E
250 E
300 E

Obj. č. **ZA84-4**

Rozměr 578 x 600 x 840 mm
4x zásuvka
63 kg



75 E
75 E
100 E
100 E
125 E
125 E
150 E

Obj. č. **ZA84-5**

Rozměr 578 x 600 x 840 mm
7x zásuvka
82 kg



75 E
100 E
125 E
200 E
250 E

Obj. č. **ZA84-6**

Rozměr 578 x 600 x 840 mm
5x zásuvka
69 kg

Zásuvkové skříně

Zásuvkové skříně série ZA

27 x 27D

Výška 840 mm



75 E
75 E
100 E
150 E
150 E
200 E

Obj. č. ZA84-7

Rozměr 578 x 600 x 840 mm
6x zásuvka
📦 76 kg



75 E
75 E
75 E
75 E
100 E
100 E
125 E
125 E

Obj. č. ZA84-8

Rozměr 578 x 600 x 840 mm
8x zásuvka
📦 88 kg

Výška 990 mm



100 E
dvířka
800 mm

Obj. č. ZA99-1

Rozměr 578 x 600 x 990 mm
1x zásuvka, dvířka, 2x police
📦 49 kg



75 E
125 E
150 E
dvířka
550 mm

Obj. č. ZA99-2

Rozměr 578 x 600 x 990 mm
3x zásuvka, dvířka, 1x police
📦 61 kg



100 E
100 E
100 E
300 E
300 E

Obj. č. ZA99-3

Rozměr 578 x 600 x 990 mm
5x zásuvka
📦 76 kg



75 E
100 E
125 E
150 E
150 E
300 E

Obj. č. ZA99-4

Rozměr 578 x 600 x 990 mm
6x zásuvka
📦 82 kg



75 E
75 E
75 E
100 E
100 E
125 E
150 E
200 E

Obj. č. ZA99-5

Rozměr 578 x 600 x 990 mm
8x zásuvka
📦 94 kg



75 E
100 E
100 E
125 E
150 E
150 E
200 E

Obj. č. ZA99-6

Rozměr 578 x 600 x 990 mm
7x zásuvka
📦 88 kg

Zásuvkové skříně série ZA

27 x 27D

Výška 1215 mm



75 E
75 E
75 E
100 E

dviřka
800 mm

Obj. č. **ZA120-1**

Rozměr 578 x 600 x 1215 mm
4x zásuvka, dviřka, 2x police
📦 76 kg

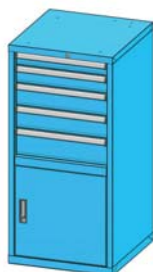

75 E
100 E
125 E
125 E
150 E

dviřka
550 mm

Obj. č. **ZA120-2**

Rozměr 578 x 600 x 1215 mm
5x zásuvka, dviřka, 1x police
📦 81 kg



100 E
125 E
300 E
300 E
300 E

Obj. č. **ZA120-3**

Rozměr 578 x 600 x 1215 mm
5x zásuvka
📦 85 kg

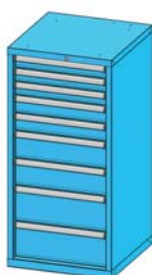

75 E
75 E
75 E
100 E
100 E
100 E
150 E
150 E
200 E
200 E

Obj. č. **ZA120-4**

Rozměr 578 x 600 x 1215 mm
9x zásuvka
📦 110 kg

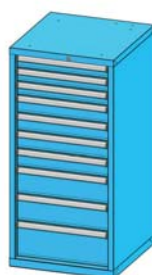

75 E
75 E
75 E
100 E
100 E
100 E
100 E
150 E
150 E
200 E

Obj. č. **ZA120-5**

Rozměr 578 x 600 x 1215 mm
10x zásuvka
📦 116 kg



100 E
100 E
125 E
200 E
300 E
300 E

Obj. č. **ZA120-6**

Rozměr 578 x 600 x 1215 mm
6x zásuvka
📦 91 kg

Mobilní kontejnery



Obj. č. **ZAMP-1**

Rozměr 578 x 600 x 738 mm
gumová podložka, 1x police
2x kolečko KP 100 mm
2x kolečko KPOB 100 mm
📦 20 kg



100 E
100 E
100 E

Obj. č. **ZAM39-1**

Rozměr 578 x 600 x 738 mm
gumová podložka, 3x zásuvka
2x kolečko KP 100 mm
2x kolečko KPOB 100 mm
📦 53 kg



75 E
125 E
300 E

Obj. č. **ZAM59-1**

Rozměr 578 x 600 x 738 mm
gumová podložka, 3x zásuvka
2x kolečko KP 100 mm
2x kolečko KPOB 100 mm
📦 60 kg



75 E
75 E
100 E
250 E

Obj. č. **ZAM59-2**

Rozměr 578 x 600 x 738 mm
gumová podložka, 4x zásuvka
2x kolečko KP 100 mm
2x kolečko KPOB 100 mm
📦 64 kg

Zásuvkové skříně

Zásuvkové skříně série ZA

27 x 270

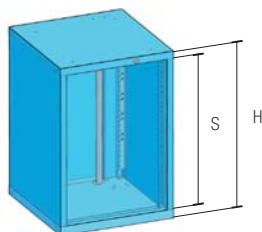

Korpusy zásuvkových skříní ZA, šířka 578, hloubka 600 mm

Objednací číslo	S mm	H mm	kg	kg
ZAK19	100	190	150	10
ZAK39	300	390	250	16
ZAK59	500	590	450	20
ZAK69	600	690	450	22
ZAK74	650	740	700	24
ZAK84	750	840	700	26
ZAK99	900	990	700	30
ZAK120	1125	1215	700	34
ZAK140	1325	1415	700	38

Zásuvky série ZA, šířka 459, hloubka 459 mm

Jednoduchý výsuv

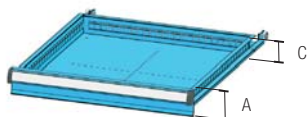

Objednací číslo zás. bez pojistky	Objednací číslo zás. s pojistkou	Výška čela A mm	Výška bočnice C mm	kg	kg
ZAE75	ZAE75P	75	50	70	7,5
ZAE100	ZAE100P	100	75	70	7,9
ZAE125	ZAE125P	125	75	70	8,1
ZAE150	ZAE150P	150	125	70	8,8
ZAE200	ZAE200P	200	175	70	9,7
ZAE250	ZAE250P	250	175	70	10,1
ZAE300	ZAE300P	300	275	70	11,5

Plnovýsuv

Objednací číslo zás. bez pojistky	Objednací číslo zás. s pojistkou	Výška čela A mm	Výška bočnice C mm	kg	kg
ZAT75	ZAT75P	75	50	140	11,3
ZAT100	ZAT100P	100	75	140	11,8
ZAT125	ZAT125P	125	75	140	12,0
ZAT150	ZAT150P	150	125	140	12,7
ZAT200	ZAT200P	200	175	140	13,6
ZAT250	ZAT250P	250	175	140	14
ZAT300	ZAT300P	300	275	140	15,5

Jak sestavíte vlastní konfiguraci zásuvkové skříně:

1. Zvolte výšku korpusu zásuvkové skříně.
2. Zvolte počet zásuvek tak, aby se součet výšek čel zásuvek A (případně dvířek) rovnal světlosti otvoru korpusu S.
3. Zvolte barvu korpusu zásuvkové skříně a zásuvek (dvířek).
4. Zvolte příslušenství a doplňky.

Standardní barevné provedení bez příplatku

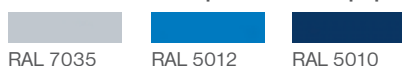

Na straně 8 najdete podrobné informace k barevnosti výrobku.

Barevné provedení s příplatkem 8%

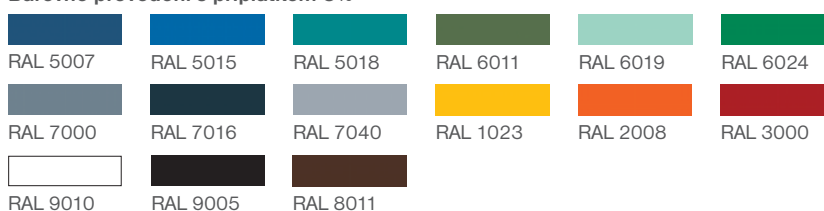

Zásuvkové skříně série ZA

27 x 27D



Zvýšená hrana ZA

Objednací číslo	W x D mm
ZH2727	578 x 600

Třístranná plechová hrana výška 20 mm
volně ložená gumová podložka 3 mm

📦 1,8 kg



Madla ZA

Objednací číslo
MK1

Dodávka obsahuje 1 pár madel

📦 1,8 kg



Dřevěná deska ZA

Objednací číslo	W x D mm
DH2727	578 x 600

Buková deska tloušťky 40 mm
je přišroubovaná k víku skříně

📦 9,9 kg

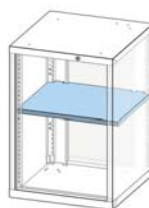

Police ZA

Objednací číslo	W x D mm
VP2727	564 x 485

Police plech Zn, nosnost 50 kg
díky perforaci stěn skříně je výškově
stavitelná

📦 3,2 kg



Dvířka ZA

Objednací číslo	Výška mm
D27-500	500
D27-650	650
D27-750	750

Technické provedení dveří umožňuje
změnu smyslu otevírání z pravého na levé
barevnost viz strana 8



Dvířka s prahem ZA

Objednací číslo	Výška mm
DP27-550	550
DP27-650	700
DP27-750	800

Technické provedení dveří umožňuje
změnu smyslu otevírání z pravého na levé
barevnost viz strana 8

Dělení zásuvek 27 x 27D

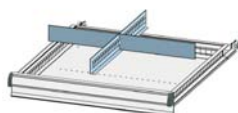

Výška čela zás. mm	Objednací číslo	📦 kg
75	272711	0,4
100, 125	272712	0,6
150	272713	0,9
200, 250	272714	1,3
300	272715	2,1



Plastové dělení zásuvek 27 x 27D

Obj. č. 2727P1
9 ks krabiček 100 x 100 mm
4 ks krabiček 150 x 100 mm
1 ks krabiček 150 x 50 mm
3 ks krabiček 100 x 150 mm

📦 1,1 kg

Dělení zásuvek 27 x 27D

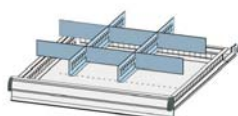

Výška čela zás. mm	Objednací číslo	📦 kg
75	272721	0,8
100, 125	272722	1,3
150	272723	1,9
200, 250	272724	2,6
300	272725	4,2



Plastové dělení zásuvek 27 x 27D

Obj. č. 2727P2
9 ks krabiček 250 x 50 mm
9 ks krabiček 200 x 50 mm

📦 1,3 kg

Dělení zásuvek 27 x 27D

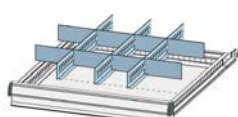

Výška čela zás. mm	Objednací číslo	📦 kg
75	272731	1,1
100, 125	272732	1,8
150	272733	2,5
200, 250	272734	3,6
300	272735	5,8



Guma do zásuvky 27 x 27D

Objednací číslo	W x D mm
G2727	459 x 459

Černá hladká guma tloušťky 2 mm

📦 1,4 kg

Zásuvkové skříně

Zásuvkové skříně série ZB

36 x 36D

šířka 731 mm hloubka 753 mm

Na následujících stránkách najdete nejprodávanejší sestavy našich zásuvkových skříní série ZB. Důkladně prosím prostudujte stránky tohoto modelu s předdefinovanými sestavami skříní. V případě, že nenajdete vhodnou zásuvkovou skříň, využijte předností stavebnicového systému nábytku POLAK a vytvořte si sestavu podle Vašich přání a představ sami. K dispozici je Vám na speciální stránce bohatý výběr korpusů různých výšek, zásuvek, dvířek a dalšího příslušenství. Máte možnost vybavit si prázdný korpus zcela podle Vašich požadavků. Standardní výbava zásuvkové skříně obsahuje mechanismus centrálního zamykání a blokace zásuvek. Jestliže máte v úmyslu vytvořit si zásuvkovou skříň s kolečky, nezapomeňte ji vybavit zásuvkami s pojistkou (podrobnosti viz technický úvod).



612 x 612 mm



731 x 753 mm



Základní barevné provedení

Barevnost korpus RAL 7035, zásuvky (dvířka) RAL 5012, je použita v případě, že v objednávce není uvedena požadovaná barevnost.



RAL 7035

RAL 5012

Zásuvkové skříně série ZB

36 x 36D

Výška 190 mm

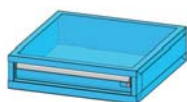

100 E

Obj. č. ZB19-1

Rozměr 731 x 753 x 190 mm
1x zásuvka
📦 23 kg

Výška 390 mm

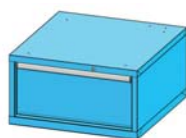

300 E

Obj. č. ZB39-1

Rozměr 731 x 753 x 390 mm
1x zásuvka
📦 36 kg



100 E
200 E

Obj. č. ZB39-2

Rozměr 731 x 753 x 390 mm
2x zásuvka
📦 45 kg



Určená pouze pro zavěšení pod desku stolu.

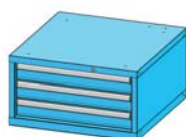

100 E
100 E
100 E

Obj. č. ZB39-3

Rozměr 731 x 753 x 390 mm
3x zásuvka
📦 53 kg

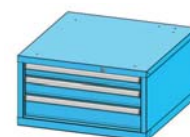

75 E
100 E
125 E

Obj. č. ZB39-4

Rozměr 731 x 753 x 390 mm
3x zásuvka
📦 53 kg

Výška 840 mm

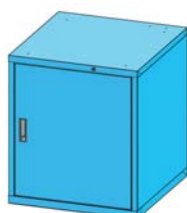

dvířka
750 mm

Obj. č. ZB84-1

Rozměr 731 x 753 x 840 mm
1x dvířka, 2x police
📦 46 kg



75 E
125 E
dvířka
550 mm

Obj. č. ZB84-2

Rozměr 731 x 753 x 840 mm
2x zásuvka, dvířka, 1x police
📦 62 kg

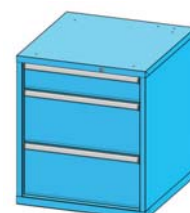

150 E
300 E
300 E

Obj. č. ZB84-3

Rozměr 731 x 753 x 840 mm
3x zásuvka
📦 75 kg

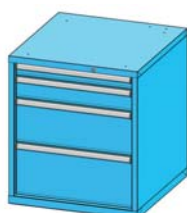

75 E
125 E
250 E
300 E

Obj. č. ZB84-4

Rozměr 731 x 753 x 840 mm
4x zásuvka
📦 82 kg



75 E
100 E
125 E
200 E
250 E

Obj. č. ZB84-5

Rozměr 731 x 753 x 840 mm
5x zásuvka
📦 89 kg



75 E
75 E
100 E
150 E
150 E
200 E

Obj. č. ZB84-6

Rozměr 731 x 753 x 840 mm
6x zásuvka
📦 100 kg

Zásuvkové skříně

Zásuvkové skříně série ZB

36 x 36D

Výška 990 mm

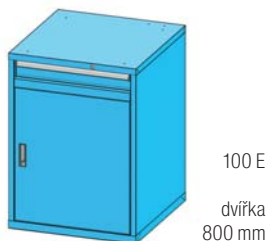

100 E

dviřka
800 mm

Obj. č. ZB99-1

Rozměr 731 x 753 x 990 mm
1x zásuvka, dviřka, 2x police
📦 62 kg

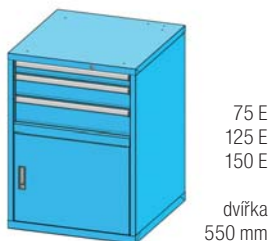

75 E
125 E
150 E

dviřka
550 mm

Obj. č. ZB99-2

Rozměr 731 x 753 x 990 mm
3x zásuvka, dviřka, police
📦 76 kg

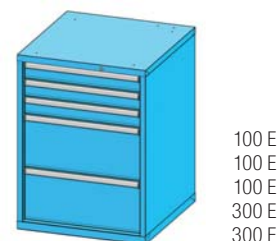

100 E
100 E
100 E
300 E
300 E

Obj. č. ZB99-3

Rozměr 731 x 753 x 990 mm
5x zásuvka
📦 99 kg

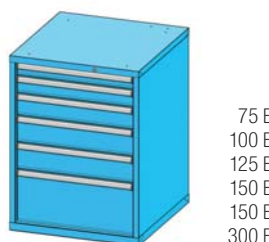

75 E
100 E
125 E
150 E
150 E
300 E

Obj. č. ZB99-4

Rozměr 731 x 753 x 990 mm
6x zásuvka
📦 108 kg

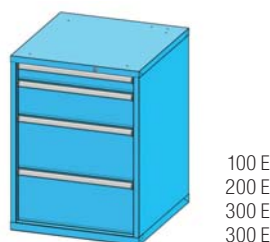

100 E
200 E
300 E
300 E

Obj. č. ZB99-5

Rozměr 731 x 753 x 990 mm
4x zásuvka
📦 91 kg

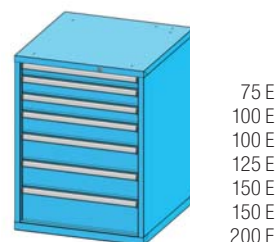

75 E
100 E
100 E
125 E
150 E
150 E
200 E

Obj. č. ZB99-6

Rozměr 731 x 753 x 990 mm
7x zásuvka
📦 115 kg

Výška 1200 mm

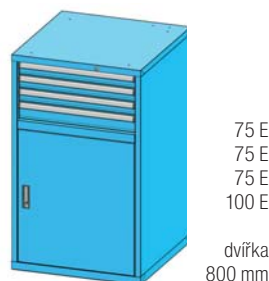

75 E
75 E
75 E
100 E

dviřka
800 mm

Obj. č. ZB120-1

Rozměr 731 x 753 x 1215 mm
4x zásuvka, dviřka, 2x police
📦 97 kg

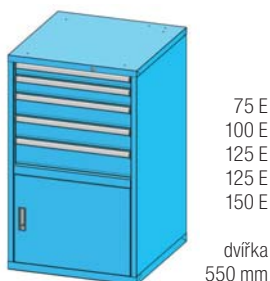

75 E
100 E
125 E
125 E
150 E

dviřka
550 mm

Obj. č. ZB120-2

Rozměr 731 x 753 x 1215 mm
5x zásuvka, dviřka, 1x police
📦 105 kg

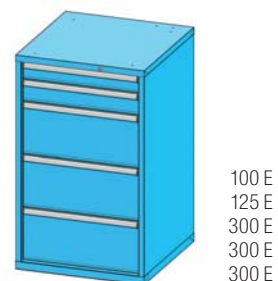

100 E
125 E
300 E
300 E
300 E

Obj. č. ZB120-3

Rozměr 731 x 753 x 1215 mm
5x zásuvka
📦 109 kg

Zásuvkové skříně série ZB

36 x 36D

Výška 1215 mm

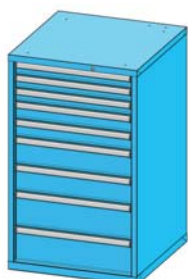

75 E
75 E
75 E
100 E
100 E
150 E
150 E
200 E
200 E

Obj. č. ZB120-4

Rozměr 731 x 753 x 1215 mm
9x zásuvka
📦 143 kg



100 E
100 E
125 E
200 E
300 E
300 E

Obj. č. ZB120-5

Rozměr 731 x 753 x 1215 mm
6x zásuvka
📦 118 kg

Mobilní kontejnery



Obj. č. ZBMP-1

Rozměr 731 x 753 x 763 mm
gumová podložka, 1x police
2x kolečko KP 125 mm
2x kolečko KPOB 125 mm
📦 32 kg



100 E
100 E
100 E

Obj. č. ZBM39-1

Rozměr 731 x 753 x 763 mm
gumová podložka, 3x zásuvka
2x kolečko KP 125 mm
2x kolečko KPOB 125 mm
📦 70 kg



75 E
125 E
300 E

Obj. č. ZBM59-1

Rozměr 731 x 753 x 763 mm
gumová podložka, 3x zásuvka
2x kolečko KP 125 mm
2x kolečko KPOB 125 mm
📦 73 kg



75 E
100 E
125 E
200 E
250 E

Obj. č. ZBM84-1

Rozměr 731 x 753 x 1013 mm
gumová podložka, 5x zásuvka
2x kolečko KP 125 mm
2x kolečko KPOB 125 mm
📦 99 kg

Zásuvkové skříně

Zásuvkové skříně série ZB

36 x 360

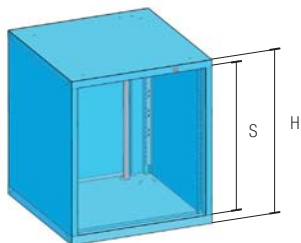

Korpusy zásuvkových skříní ZB, šířka 731, hloubka 753 mm

Objednací číslo	S mm	H mm	kg	kg
ZBK19	100	190	150	13
ZBK39	300	390	250	21
ZBK59	500	590	450	25
ZBK69	600	690	450	27
ZBK74	650	740	700	30
ZBK84	750	840	700	32
ZBK99	900	990	700	36
ZBK120	1125	1215	700	41
ZBK140	1325	1415	700	46

Zásuvky série ZB, šířka 612, hloubka 612 mm

Jednoduchý výsuv

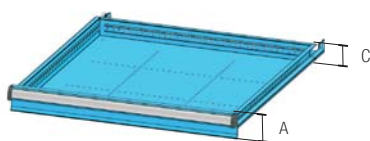

Objednací číslo zás. bez pojistky	Objednací číslo zás. s pojistkou	Výška čela A mm	Výška bočnice C mm	kg	kg
ZBE75	ZBE75P	75	50	70	10,1
ZBE100	ZBE100P	100	75	70	10,7
ZBE125	ZBE125P	125	75	70	11,0
ZBE150	ZBE150P	150	125	70	11,9
ZBE200	ZBE200P	200	175	70	13,1
ZBE250	ZBE250P	250	175	70	13,6
ZBE300	ZBE300P	300	275	70	15,4

Plnovýsuv

Objednací číslo zás. bez pojistky	Objednací číslo zás. s pojistkou	Výška čela A mm	Výška bočnice C mm	kg	kg
ZBT75	ZBT75P	75	50	140	15,1
ZBT100	ZBT100P	100	75	140	15,7
ZBT125	ZBT125P	125	75	140	16,0
ZBT150	ZBT150P	150	125	140	16,9
ZBT200	ZBT200P	200	175	140	18,1
ZBT250	ZBT250P	250	175	140	18,6
ZBT300	ZBT300P	300	275	140	20,4

Jak sestavíte vlastní konfiguraci zásuvkové skříně:

1. Zvolte výšku korpusu zásuvkové skříně.
2. Zvolte počet zásuvek tak, aby se součet výšek čel zásuvek A (případně dvířek) rovnal světlosti otvoru korpusu S.
3. Zvolte barvu korpusu zásuvkové skříně a zásuvek (dvířek).
4. Zvolte příslušenství a doplňky.

Standardní barevné provedení bez příplatku



Na straně 8 najdete podrobné informace k barevnosti výrobku.

Barevné provedení s příplatkem 8%

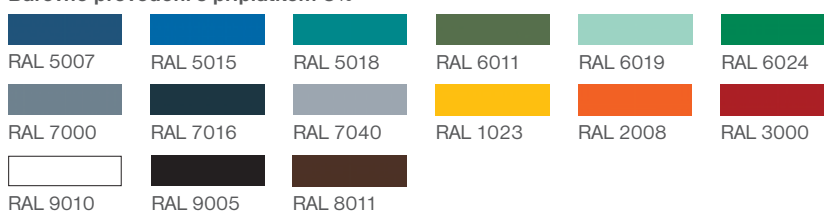

Zásuvkové skříně série ZB

36 x 36D



Zvýšená hrana ZB

Objednací číslo	W x D mm
ZH3636	731 x 753

Třístranná plechová hrana výška 20 mm
volně ložená gumová podložka 3 mm
📦 2,2 kg



Madla ZB

Objednací číslo
MK1

Dodávka obsahuje 1 pár madel
📦 1,8 kg



Dřevěná deska ZB

Objednací číslo	W x D mm
DH3636	731 x 753

Buková deska tloušťky 40 mm
je přišroubovaná k víku skříně
📦 15,8 kg

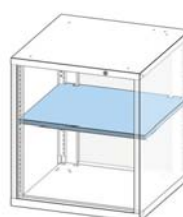

Police ZB

Objednací číslo	W x D mm
VP3636	717 x 638

Police plech Zn, nosnost 50 kg
díky perforaci stěn skříně je výškově
stavitelná
📦 4,9 kg

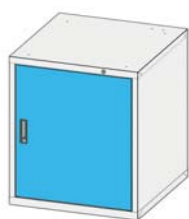

Dvířka ZB

Objednací číslo	Výška mm
D36-500	500
D36-650	650
D36-750	750

Technické provedení dveří umožňuje
změnu smyslu otevírání z pravého na levé
barevnost viz strana 8



Dvířka s prahem ZB

Objednací číslo	Výška mm
DP36-550	550
DP36-650	700
DP36-750	800

Technické provedení dveří umožňuje
změnu smyslu otevírání z pravého na levé
barevnost viz strana 8

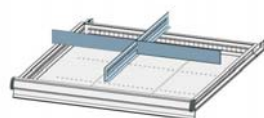

Dělení zásuvek 36 x 36D

Výška čela zás. mm	Objednací číslo	📦 kg
75	363611	0,5
100, 125	363612	0,8
150	363613	1,3
200, 250	363614	1,8
300	363615	2,8

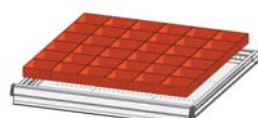

Plastové dělení zásuvek 36 x 36D

Obj. č.	3636P1
36 ks krabiček 100 x 100 mm 📦 2,2 kg	

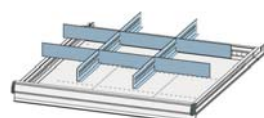

Dělení zásuvek 36 x 36D

Výška čela zás. mm	Objednací číslo	📦 kg
75	363621	1,1
100, 125	363622	1,5
150	363623	2,6
200, 250	363624	3,6
300	363625	5,5



Plastové dělení zásuvek 36 x 36D

Obj. č.	3636P2
36 ks krabiček 200 x 50 mm 📦 2,4 kg	

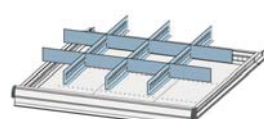

Dělení zásuvek 36 x 36D

Výška čela zás. mm	Objednací číslo	📦 kg
75	363631	1,4
100, 125	363632	2,1
150	363633	3,6
200, 250	363634	5,1
300	363635	7,6



Guma do zásuvky 36 x 36D

Objednací číslo	W x D mm
G3636	612 x 612

Černá hladká guma tloušťky 2 mm
📦 1,4 kg

Zásuvkové skříně

Zásuvkové skříně série ZC

54 x 27D

šířka 1037 mm hloubka 600 mm

Na následujících stránkách najdete nejprodávanější sestavy našich zásuvkových skříní série ZC. Důkladně prosím prostudujte stránky tohoto modelu s předdefinovanými sestavami skříní. V případě, že nenajdete vhodnou zásuvkovou skříň, využijte přednosti stavebnicového systému nábytku POLAK a vytvořte si sestavu podle Vašich přání a představ sami. K dispozici je Vám na speciální stránce bohatý výběr korpusů různých výšek, zásuvek, dvírek a dalšího příslušenství. Máte možnost vybavit si prázdný korpus zcela podle Vašich požadavků. Standardní výbava zásuvkové skříně obsahuje mechanismus centrálního zamykání a blokace zásuvek. Jestliže máte v úmyslu vytvořit si zásuvkovou skříň s kolečky, nezapomeňte ji vybavit zásuvkami s pojistkou (podrobnosti viz technický úvod).

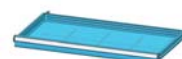

918 x 459 mm



1037 x 600 mm



Základní barevné provedení

Barevnost korpus RAL 7035, zásuvky (dvířka) RAL 5012, je použita v případě, že v objednávce není uvedena požadovaná barevnost.



RAL 7035

RAL 5012

Zásuvkové skříně série ZC

54 x 270

Výška 840 mm



75 E
125 E

dvířka
550 mm

Obj. č. **ZC84-2**

Rozměr 1037 x 600 x 840 mm
2x zásuvka, dvířka, 1x police
📦 67 kg



150 E
300 E
300 E

Obj. č. **ZC84-3**

Rozměr 1037 x 600 x 840 mm
3x zásuvka
📦 80 kg

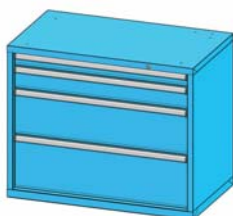

75 E
125 E
250 E
300 E

Obj. č. **ZC84-4**

Rozměr 1037 x 600 x 840 mm
4x zásuvka
📦 87 kg

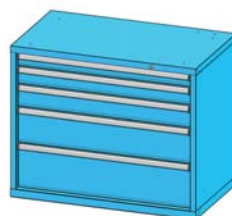

75 E
100 E
125 E
200 E
250 E

Obj. č. **ZC84-5**

Rozměr 1037 x 600 x 840 mm
5x zásuvka
📦 95 kg

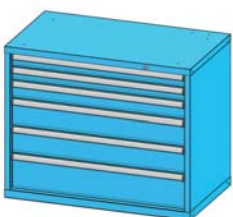

75 E
75 E
100 E
150 E
150 E
200 E

Obj. č. **ZC84-6**

Rozměr 1037 x 600 x 840 mm
6x zásuvka
📦 104 kg

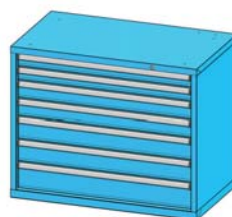

75 E
75 E
100 E
100 E
125 E
125 E
150 E

Obj. č. **ZC84-7**

Rozměr 1037 x 600 x 840 mm
7x zásuvka
📦 112 kg

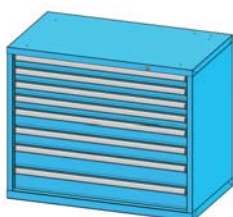

75 E
75 E
75 E
75 E
100 E
100 E
125 E
125 E

Obj. č. **ZC84-8**

Rozměr 1037 x 600 x 840 mm
8x zásuvka
📦 120 kg

Zásuvkové skříně

Zásuvkové skříně série ZC

54 x 270

Výška 990 mm

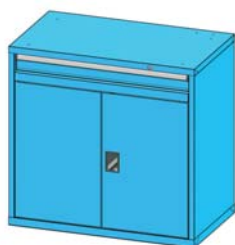

100 E

dvířka
800 mm

Obj. č. ZC99-1

Rozměr 1037 x 600 x 990 mm
1x zásuvka, dvířka, 2x police
📦 67 kg

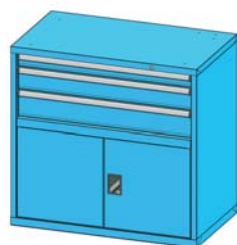

75 E
125 E
150 E

dvířka
550 mm

Obj. č. ZC99-2

Rozměr 1037 x 600 x 990 mm
3x zásuvka, dvířka, 1x police
📦 83 kg



100 E
100 E
100 E
300 E
300 E

Obj. č. ZC99-3

Rozměr 1037 x 600 x 990 mm
5x zásuvka
📦 105 kg

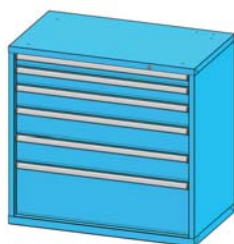

75 E
100 E
125 E
150 E
150 E
300 E

Obj. č. ZC99-4

Rozměr 1037 x 600 x 990 mm
6x zásuvka
📦 113 kg

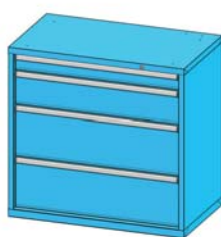

100 E
200 E
300 E
300 E

Obj. č. ZC99-5

Rozměr 1037 x 600 x 990 mm
4x zásuvka
📦 97 kg



Zásuvkové skříně série ZC

54 x 27D

Výška 1215 mm

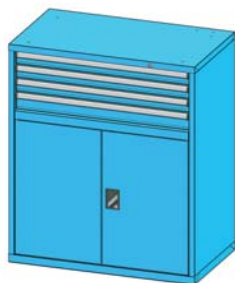

75 E
75 E
75 E
100 E

dvířka
800 mm

Obj. č. **ZC120-1**

Rozměr 1037 x 600 x 1215 mm
4x zásuvka, dvířka, 2x police
👤 103 kg



75 E
100 E
125 E
125 E
150 E

dvířka
550 mm

Obj. č. **ZC120-2**

Rozměr 1037 x 600 x 1215 mm
5x zásuvka, dvířka, 1x police
👤 111 kg



100 E
125 E
300 E
300 E
300 E

Obj. č. **ZC120-3**

Rozměr 1037 x 600 x 1215 mm
5x zásuvka
👤 116 kg



75 E
75 E
75 E
100 E
100 E
150 E
150 E
200 E
200 E

Obj. č. **ZC120-4**

Rozměr 1037 x 600 x 1215 mm
9x zásuvka
👤 149 kg



75 E
100 E
100 E
200 E
200 E
200 E
250 E

Obj. č. **ZC120-5**

Rozměr 1037 x 600 x 1215 mm
7x zásuvka
👤 132 kg

Mobilní kontejnery



75 E
125 E
300 E

Obj. č. **ZCM59-1**

Rozměr 1037 x 600 x 808 mm
gumová podložka, 3x zásuvka
2x kolečko KP 160 mm
2x kolečko KPOB 160 mm
👤 81 kg



75 E
100 E
125 E
300 E

Obj. č. **ZCM69-1**

Rozměr 1037 x 600 x 908 mm
gumová podložka, 4x zásuvka
2x kolečko KP 160 mm
2x kolečko KPOB 160 mm
👤 95 kg



75 E
100 E
125 E
200 E
250 E

Obj. č. **ZCM84-1**

Rozměr 1037 x 600 x 1058 mm
gumová podložka, 5x zásuvka
2x kolečko KP 160 mm
2x kolečko KPOB 160 mm
👤 111 kg

Zásuvkové skříně

Zásuvkové skříně série ZC

54 x 270

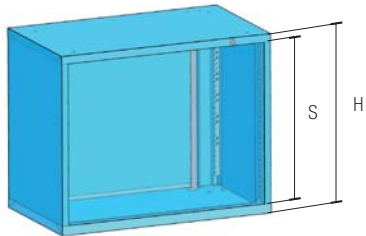

Korpusy zásuvkových skříní ZC, šířka 1037, hloubka 600 mm

Objednací číslo	S mm	H mm	kg	kg
ZCK39	300	390	250	23
ZCK59	500	590	450	27
ZCK69	600	690	450	30
ZCK74	650	740	700	32
ZCK84	750	840	700	34
ZCK99	900	990	700	38
ZCK120	1125	1215	700	43
ZCK140	1325	1415	700	48

Zásuvky série ZC, šířka 918, hloubka 459 mm

Jednoduchý výsuv

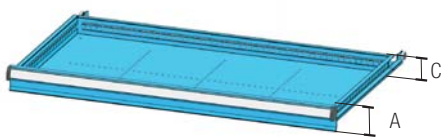

Objednací číslo zás. bez pojistky	Objednací číslo zás. s pojistkou	Výška čela A mm	Výška bočnice C mm	kg	kg
ZCE75	ZCE75P	75	50	70	10,3
ZCE100	ZCE100P	100	75	70	11,0
ZCE125	ZCE125P	125	75	70	11,4
ZCE150	ZCE150P	150	125	70	12,4
ZCE200	ZCE200P	200	175	70	13,9
ZCE250	ZCE250P	250	175	70	14,6
ZCE300	ZCE300P	300	275	70	16,7

Plnovýsuv

Objednací číslo zás. bez pojistky	Objednací číslo zás. s pojistkou	Výška čela A mm	Výška bočnice C mm	kg	kg
ZCT75	ZCT75P	75	50	140	14,2
ZCT100	ZCT100P	100	75	140	14,9
ZCT125	ZCT125P	125	75	140	15,3
ZCT150	ZCT150P	150	125	140	16,3
ZCT200	ZCT200P	200	175	140	17,8
ZCT250	ZCT250P	250	175	140	18,5
ZCT300	ZCT300P	300	275	140	20,6

Jak sestavíte vlastní konfiguraci zásuvkové skříně:

1. Zvolte výšku korpusu zásuvkové skříně.
2. Zvolte počet zásuvek tak, aby se součet výšek čel zásuvek A (případně dvířek) rovnal světlosti otvoru korpusu S.
3. Zvolte barvu korpusu zásuvkové skříně a zásuvek (dvířek).
4. Zvolte příslušenství a doplňky.

Standardní barevné provedení bez příplatku

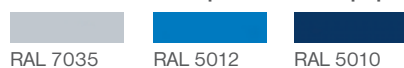

Na straně 8 najdete podrobné informace k barevnosti výrobku.

Barevné provedení s příplatkem 8%

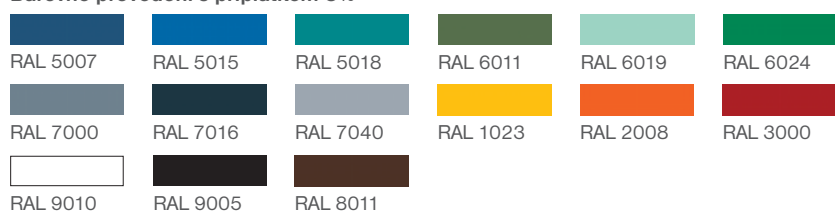

Zásuvkové skříně série ZC

54 x 27D



Zvýšená hrana ZC

Objednací číslo	W x D mm
ZH5427	1037 x 600

Třístranná plechová hrana výška 20 mm
volně ložená gumová podložka 3 mm
📦 3,2 kg



Madla ZC

Objednací číslo
MK1

Dodávka obsahuje 1 pár madel
📦 1,8 kg



Dřevěná deska ZC

Objednací číslo	W x D mm
DH5427	1037 x 600

Buková deska tloušťky 40 mm
je přišroubovaná k víku skříně
📦 17,6 kg

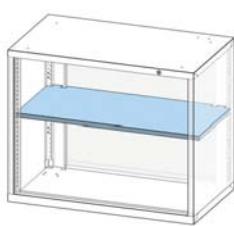

Police ZC

Objednací číslo	W x D mm
VP5427	1023 x 485

Police plech Zn, nosnost 50 kg
díky perforaci stěn skříně je výškově
stavitelná
📦 5,3 kg

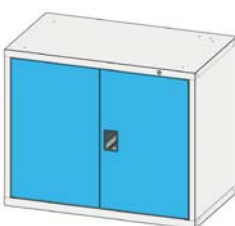

Dvířka ZC

Objednací číslo	Výška mm
D54-500	500
D54-650	650
D54-750	750

Technické provedení dveří umožňuje
změnu smyslu otevírání z pravého na levé
barevnost viz strana 8



Dvířka s prahem ZC

Objednací číslo	Výška mm
DP54-550	550
DP54-650	700
DP54-750	800

Technické provedení dveří umožňuje
změnu smyslu otevírání z pravého na levé
barevnost viz strana 8

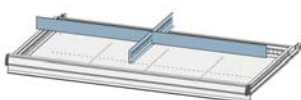

Dělení zásuvek 54 x 27D

Výška čela zás. mm	Objednací číslo	📦 kg
75	542711	0,5
100, 125	542712	0,8
150	542713	1,2
200, 250	542714	1,6
300	542715	2,6

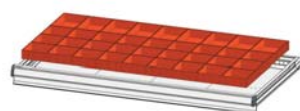

Plastové dělení zásuvek 54 x 27D

Obj. č.	5427P1
---------	--------

27 ks krabiček 100 x 100 mm
9 ks krabiček 100 x 150 mm
📦 2,4 kg

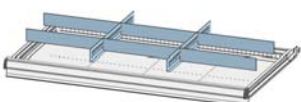

Dělení zásuvek 54 x 27D

Výška čela zás. mm	Objednací číslo	📦 kg
75	542721	0,9
100, 125	542722	1,5
150	542723	2,3
200, 250	542724	3,3
300	542725	5,2



Plastové dělení zásuvek 54 x 27D

Obj. č.	5427P2
---------	--------

36 ks krabiček 200 x 50 mm
9 ks krabiček 100 x 50 mm
📦 2,8 kg

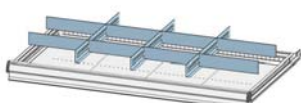

Dělení zásuvek 54 x 27D

Výška čela zás. mm	Objednací číslo	📦 kg
75	542731	1,3
100, 125	542732	2,1
150	542733	3,0
200, 250	542734	4,3
300	542735	6,8



Guma do zásuvky 54 x 27D

Objednací číslo	W x D mm
G5427	918 x 459

Černá hladká guma tloušťky 2 mm
📦 1,5 kg

Zásuvkové skříně

Zásuvkové skříně série ZD

36 x 27D

šířka 731 mm hloubka 600 mm

Na následujících stránkách najdete nejprodávanější sestavy našich zásuvkových skříní série ZD. Důkladně prosím prostudujte stránky tohoto modelu s předdefinovanými sestavami skříní. V případě, že nenajdete vhodnou zásuvkovou skříň, využijte předností stavebnicového systému nábytku POLAK a vytvořte si sestavu podle Vašich přání a představ sami. K dispozici je Vám na speciální stránce bohatý výběr korpusů různých výšek, zásuvek, dvířek a dalšího příslušenství. Máte možnost vybavit si prázdný korpus zcela podle Vašich požadavků. Standardní výbava zásuvkové skříně obsahuje mechanismus centrálního zamykání a blokace zásuvek. Jestliže máte v úmyslu vytvořit si zásuvkovou skříň s kolečky, nezapomeňte ji vybavit zásuvkami s pojistkou (podrobnosti viz technický úvod).

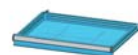

612 x 459 mm



731 x 600 mm



Základní barevné provedení

Barevnost korpus RAL 7035, zásuvky (dvířka) RAL 5012, je použita v případě, že v objednávce není uvedena požadovaná barevnost.



Zásuvkové skříně série ZD

36 x 27D

Výška 840 mm



dvířka
750 mm

Obj. č. ZD84-1

Rozměr 731 x 600 x 840 mm
dvířka, 2x police
📦 41 kg



75 E
125 E
dvířka
550 mm

Obj. č. ZD84-2

Rozměr 731 x 600 x 840 mm
2x zásuvka, dvířka, 1x police
📦 54 kg



150 E
300 E
300 E

Obj. č. ZD84-3

Rozměr 731 x 600 x 840 mm
3x zásuvka
📦 65 kg



75 E
125 E
250 E
300 E

Obj. č. ZD84-4

Rozměr 731 x 600 x 840 mm
4x zásuvka
📦 71 kg



75 E
100 E
125 E
200 E
250 E

Obj. č. ZD84-5

Rozměr 731 x 600 x 840 mm
5x zásuvka
📦 78 kg

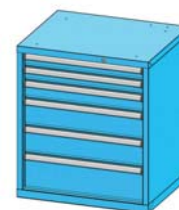

75 E
75 E
100 E
150 E
150 E
200 E

Obj. č. ZD84-6

Rozměr 731 x 600 x 840 mm
6x zásuvka
📦 85 kg



75 E
75 E
100 E
100 E
125 E
125 E
150 E

Obj. č. ZD84-7

Rozměr 731 x 600 x 840 mm
7x zásuvka
📦 91 kg

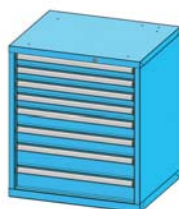

75 E
75 E
75 E
75 E
100 E
100 E
125 E
125 E

Obj. č. ZD84-8

Rozměr 731 x 600 x 840 mm
8x zásuvka
📦 97 kg

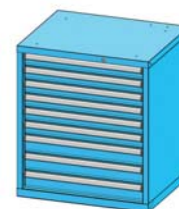

75 E
75 E
75 E
75 E
75 E
100 E
100 E
100 E

Obj. č. ZD84-9

Rozměr 731 x 600 x 840 mm
9x zásuvka
📦 104 kg

Zásuvkové skříně

Zásuvkové skříně série ZD

36 x 270

Výška 990 mm



100 E
dvířka
800 mm

Obj. č. ZD99-1

Rozměr 731 x 600 x 990 mm
1x zásuvka, dvířka, 2x police
■ 53 kg



75 E
125 E
150 E
dvířka
550 mm

Obj. č. ZD99-2

Rozměr 731 x 600 x 990 mm
3x zásuvka, dvířka, 1x police
■ 69 kg

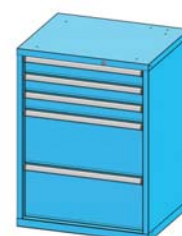

100 E
100 E
300 E
300 E

Obj. č. ZD99-3

Rozměr 731 x 600 x 990 mm
5x zásuvka
■ 87 kg



75 E
100 E
125 E
150 E
150 E
300 E

Obj. č. ZD99-4

Rozměr 731 x 600 x 990 mm
6x zásuvka
■ 93 kg



100 E
200 E
300 E
300 E

Obj. č. ZD99-5

Rozměr 731 x 600 x 990 mm
4x zásuvka
■ 81 kg

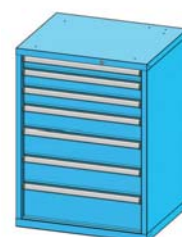

75 E
100 E
100 E
125 E
150 E
150 E
200 E

Obj. č. ZD99-6

Rozměr 731 x 600 x 990 mm
7x zásuvka
■ 99 kg

Výška 1200 mm



75 E
75 E
75 E
100 E
dvířka
800 mm

Obj. č. ZD120-1

Rozměr 731 x 600 x 1215 mm
4x zásuvka, dvířka, 2x police
■ 84 kg



75 E
100 E
125 E
125 E
150 E
dvířka
550 mm

Obj. č. ZD120-2

Rozměr 731 x 600 x 1215 mm
5x zásuvka, dvířka, 1x police
■ 91 kg



100 E
125 E
300 E
300 E
300 E

Obj. č. ZD120-3

Rozměr 731 x 600 x 1215 mm
5x zásuvka
■ 95 kg

Zásuvkové skříně série ZD

36 x 27D

Výška 1215 mm



75 E
75 E
75 E
100 E
100 E
150 E
150 E
200 E
200 E

Obj. č. **ZD120-4**

Rozměr 731 x 600 x 1215 mm
9x zásuvka
📦 122 kg



100 E
100 E
125 E
200 E
300 E
300 E

Obj. č. **ZD120-5**

Rozměr 731 x 600 x 1215 mm
6x zásuvka
📦 102 kg

Mobilní kontejnery



75 E
125 E
300 E

Obj. č. **ZDM59-1**

Rozměr 731 x 600 x 763 mm
gumová podložka, 3x zásuvka
2x kolečko KP 125 mm
2x kolečko KPOB 125 mm
📦 64 kg



75 E
100 E
125 E
200 E

Obj. č. **ZDM59-2**

Rozměr 731 x 600 x 763 mm
gumová podložka, 4x zásuvka
2x kolečko KP 125 mm
2x kolečko KPOB 125 mm
📦 70 kg



75 E
100 E
125 E
300 E

Obj. č. **ZDM69-1**

Rozměr 731 x 600 x 863 mm
gumová podložka, 4x zásuvka
2x kolečko KP 125 mm
2x kolečko KPOB 125 mm
📦 74 kg



75 E
100 E
125 E
200 E
250 E

Obj. č. **ZDM84-1**

Rozměr 731 x 600 x 1013 mm
gumová podložka, 5x zásuvka
2x kolečko KP 125 mm
2x kolečko KPOB 125 mm
📦 87 kg

Zásuvkové skříně

Zásuvkové skříně série ZD

36 x 27D

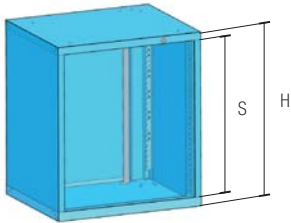

Korpusy zásuvkových skříní ZD, šířka 731, hloubka 600 mm

Objednací číslo	S mm	H mm	kg	kg
ZDK39	300	390	250	18
ZDK59	500	590	450	22
ZDK69	600	690	450	24
ZDK74	650	740	700	26
ZDK84	750	840	700	28
ZDK99	900	990	700	32
ZDK120	1125	1215	700	37
ZDK140	1325	1415	700	41

Zásuvky série ZD, šířka 612, hloubka 459 mm

Jednoduchý výsuv

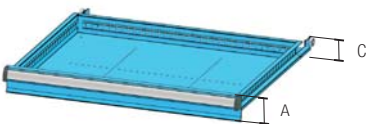

Objednací číslo zás. bez pojistky	Objednací číslo zás. s pojistkou	Výška čela A mm	Výška bočnice C mm	kg	kg
ZDE75	ZDE75P	75	50	70	8,3
ZDE100	ZDE100P	100	75	70	8,9
ZDE125	ZDE125P	125	75	70	9,2
ZDE150	ZDE150P	150	125	70	10,0
ZDE200	ZDE200P	200	175	70	11,1
ZDE250	ZDE250P	250	175	70	11,6
ZDE300	ZDE300P	300	275	70	13,2

Plnovýsuv

Objednací číslo zás. bez pojistky	Objednací číslo zás. s pojistkou	Výška čela A mm	Výška bočnice C mm	kg	kg
ZDT75	ZDT75P	75	50	140	12,3
ZDT100	ZDT100P	100	75	140	12,9
ZDT125	ZDT125P	125	75	140	13,2
ZDT150	ZDT150P	150	125	140	14,0
ZDT200	ZDT200P	200	175	140	15,1
ZDT250	ZDT250P	250	175	140	15,6
ZDT300	ZDT300P	300	275	140	17,2

Jak sestavíte vlastní konfiguraci zásuvkové skříně:

1. Zvolte výšku korpusu zásuvkové skříně.
2. Zvolte počet zásuvek tak, aby se součet výšek čel zásuvek A (případně dvířek) rovnal světlosti otvoru korpusu S.
3. Zvolte barvu korpusu zásuvkové skříně a zásuvek (dvířek).
4. Zvolte příslušenství a doplňky.

Standardní barevné provedení bez příplatku

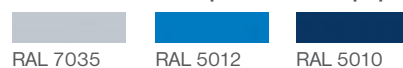

Na straně 8 najdete podrobné informace k barevnosti výrobku.

Barevné provedení s příplatkem 8%

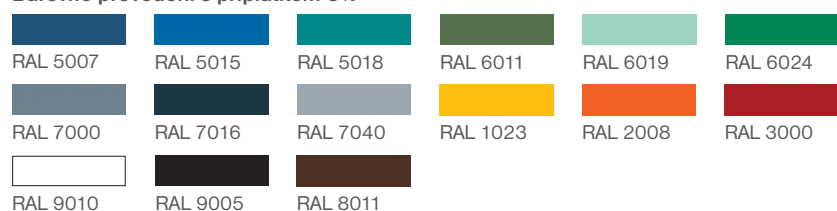

Zásuvkové skříně série ZD

36 x 27D



Zvýšená hrana ZD

Objednací číslo	W x D mm
ZH3627	731 x 600

Třístranná plechová hrana výška 20 mm
volně ložená gumová podložka 3 mm
👤 2,3 kg



Dřevěná deska ZD

Objednací číslo	W x D mm
DH3627	731 x 600

Buková deska tloušťky 40 mm
je přišroubovaná k víku skříně
👤 12,2 kg

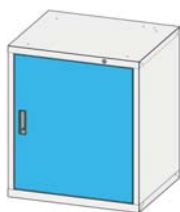

Dvířka ZD

Objednací číslo	Výška mm
D36-500	500
D36-650	650
D36-750	750

Technické provedení dveří umožňuje
změnu smyslu otevírání z pravého na levé
barevnost viz strana 8



Madla ZD

Objednací číslo
MK1

Dodávka obsahuje 1 pár madel
👤 1,8 kg

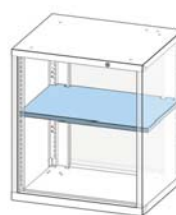

Police ZD

Objednací číslo	W x D mm
VP3627	717 x 485

Police plech Zn, nosnost 50 kg
díky perforaci stěn skříně je výškově
stavitelná
👤 3,9 kg



Dvířka s prahem ZD

Objednací číslo	Výška mm
DP36-550	550
DP36-650	700
DP36-750	800

Technické provedení dveří umožňuje
změnu smyslu otevírání z pravého na levé
barevnost viz strana 8

Dělení zásuvek 36 x 27D

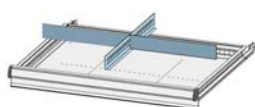

Výška čela zás. mm	Objednací číslo	👤 kg
75	362711	0,4
100, 125	362712	0,7
150	362713	1,0
200, 250	362714	1,4
300	362715	2,3

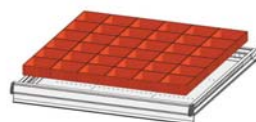

Plastové dělení zásuvek 36 x 27D

Obj. č.	3627P1
18 ks krabiček 100 x 100 mm 6 ks krabiček 100 x 150 mm 👤 1,6 kg	

Dělení zásuvek 36 x 27D

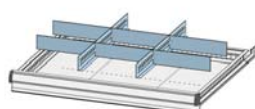

Výška čela zás. mm	Objednací číslo	👤 kg
75	362721	0,8
100, 125	362722	1,4
150	362723	2,0
200, 250	362724	2,8
300	362725	4,5



Plastové dělení zásuvek 36 x 27D

Obj. č.	3627P2
27 ks krabiček 200 x 50 mm 👤 1,8 kg	

Dělení zásuvek 36 x 27D

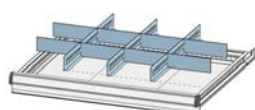

Výška čela zás. mm	Objednací číslo	👤 kg
75	362731	1,2
100, 125	362732	1,8
150	362733	2,7
200, 250	362734	3,8
300	362735	6,1

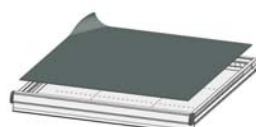

Guma do zásuvky 36 x 27D

Objednací číslo	W x D mm
G3627	612 x 459

Černá hladká guma tloušťky 2 mm
👤 1,1 kg

Zásuvkové skříně

Zásuvkové skříně série ZE

27 x 36D

šířka 578 mm hloubka 753 mm

Na následujících stránkách najdete nejprodávanější sestavy našich zásuvkových skříní série ZE. Důkladně prosím prostudujte stránky tohoto modelu s předdefinovanými sestavami skříní. V případě, že nenajdete vhodnou zásuvkovou skříň, využijte předností stavebnicového systému nábytku POLAK a vytvořte si sestavu podle Vašich přání a představ sami. K dispozici je Vám na speciální stránce bohatý výběr korpusů různých výšek, zásuvek, dvířek a dalšího příslušenství. Máte možnost vybavit si prázdný korpus zcela podle Vašich požadavků. Standardní výbava zásuvkové skříně obsahuje mechanismus centrálního zamykání a blokace zásuvek. Jestliže máte v úmyslu vytvořit si zásuvkovou skříň s kolečky, nezapomeňte ji vybavit zásuvkami s pojistkou (podrobnosti viz technický úvod).



459 x 612 mm



578 x 753 mm



Základní barevné provedení

Barevnost korpus RAL 7035, zásuvky (dvířka) RAL 5012, je použita v případě, že v objednávce není uvedena požadovaná barevnost.



RAL 7035

RAL 5012

Zásuvkové skříně série ZE

27 x 36D

Výška 840 mm

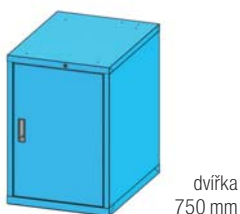

dviřka
750 mm

Obj. č. **ZE84-1**

Rozměr 578 x 753 x 840 mm
1x dviřka, 2x police
📦 41 kg

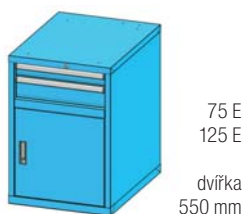

75 E
125 E
dviřka
550 mm

Obj. č. **ZE84-2**

Rozměr 578 x 753 x 840 mm
2x zásuvka, dviřka, 1x police
📦 54 kg

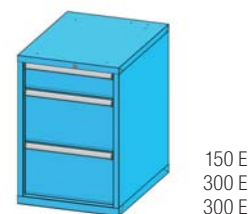

150 E
300 E
300 E

Obj. č. **ZE84-3**

Rozměr 578 x 753 x 840 mm
3x zásuvka
📦 68 kg

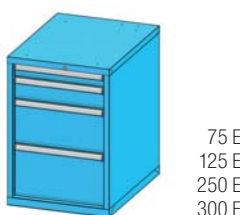

75 E
125 E
250 E
300 E

Obj. č. **ZE84-4**

Rozměr 578 x 753 x 840 mm
4x zásuvka
📦 74 kg

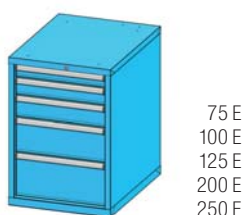

75 E
100 E
125 E
200 E
250 E

Obj. č. **ZE84-5**

Rozměr 578 x 753 x 840 mm
5x zásuvka
📦 81 kg

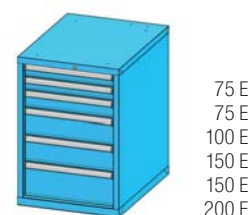

75 E
75 E
100 E
150 E
150 E
200 E

Obj. č. **ZE84-6**

Rozměr 578 x 753 x 840 mm
6x zásuvka
📦 88 kg

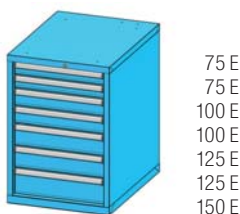

75 E
75 E
100 E
100 E
125 E
125 E
150 E

Obj. č. **ZE84-7**

Rozměr 578 x 753 x 840 mm
7x zásuvka
📦 95 kg

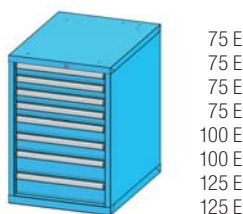

75 E
75 E
75 E
75 E
100 E
100 E
125 E
125 E

Obj. č. **ZE84-8**

Rozměr 578 x 753 x 840 mm
8x zásuvka
📦 102 kg

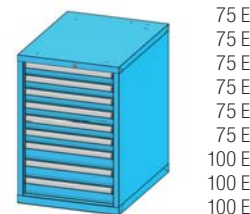

75 E
75 E
75 E
75 E
75 E
75 E
100 E
100 E
100 E

Obj. č. **ZE84-9**

Rozměr 578 x 753 x 840 mm
9x zásuvka
📦 109 kg

Zásuvkové skříně

Zásuvkové skříně série ZE

27 x 36D

Výška 990 mm



100 E
dvířka
800 mm

Obj. č. ZE99-1

Rozměr 578 x 753 x 990 mm
1x zásuvka, dvířka, 2x police

📦 52 kg



75 E
125 E
150 E
dvířka
550 mm

Obj. č. ZE99-2

Rozměr 578 x 753 x 990 mm
3x zásuvka, dvířka, 1x police

📦 70 kg



100 E
100 E
100 E
300 E
300 E

Obj. č. ZE99-3

Rozměr 578 x 753 x 990 mm
5x zásuvka

📦 89 kg



75 E
100 E
125 E
150 E
150 E
300 E

Obj. č. ZE99-4

Rozměr 578 x 753 x 990 mm
6x zásuvka

📦 97 kg



100 E
200 E
300 E
300 E

Obj. č. ZE99-5

Rozměr 578 x 753 x 990 mm
4x zásuvka

📦 81 kg

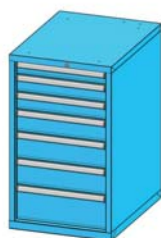

75 E
100 E
100 E
125 E
150 E
150 E
200 E

Obj. č. ZE99-6

Rozměr 578 x 753 x 990 mm
7x zásuvka

📦 103 kg

Zásuvkové skříně série ZE

27 x 36D

Výška 1215 mm



Obj. č. ZE120-1

Rozměr 578 x 753 x 1215 mm
4x zásuvka, dvířka, 2x police
📦 86 kg



Obj. č. ZE120-2

Rozměr 578 x 753 x 1215 mm
5x zásuvka, dvířka, 1x police
📦 93 kg

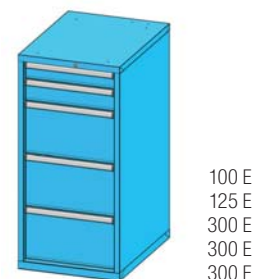

Obj. č. ZE120-3

Rozměr 578 x 753 x 1215 mm
5x zásuvka
📦 98 kg

Zásuvkové skříně

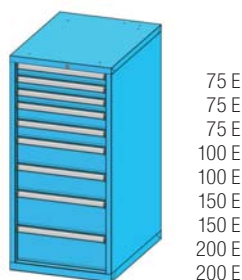

Obj. č. ZE120-4

Rozměr 578 x 753 x 1215 mm
9x zásuvka
📦 130 kg

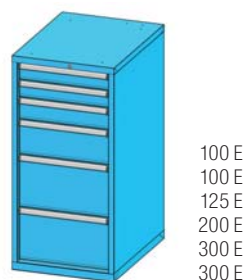

Obj. č. ZE120-5

Rozměr 578 x 753 x 1215 mm
6x zásuvka
📦 105 kg

Mobilní kontejnery

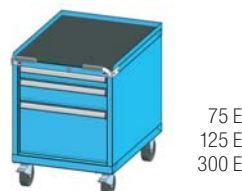

Obj. č. ZEM59-1

Rozměr 578 x 753 x 763 mm
gumová podložka, 3x zásuvka
2x kolečko KP 125 mm
2x kolečko KPOB 125 mm
📦 65 kg



Obj. č. ZEM59-2

Rozměr 578 x 753 x 763 mm
gumová podložka, 4x zásuvka
2x kolečko KP 125 mm
2x kolečko KPOB 125 mm
📦 73 kg



Obj. č. ZEM69-1

Rozměr 578 x 753 x 863 mm
gumová podložka, 4x zásuvka
2x kolečko KP 125 mm
2x kolečko KPOB 125 mm
📦 78 kg



Obj. č. ZEM84-1

Rozměr 578 x 753 x 1013 mm
gumová podložka, 5x zásuvka
2x kolečko KP 125 mm
2x kolečko KPOB 125 mm
📦 91 kg

Zásuvkové skříně

Zásuvkové skříně série ZE

27 x 36D

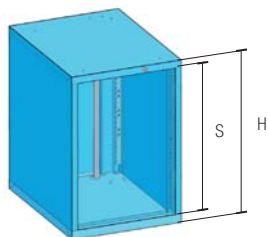

Korpusy zásuvkových skříní ZE, šířka 578, hloubka 753 mm

Objednací číslo	S mm	H mm	kg	kg
ZEK39	300	390	250	18
ZEK59	500	590	450	23
ZEK69	600	690	450	24
ZEK74	650	740	700	27
ZEK84	750	840	700	29
ZEK99	900	990	700	33
ZEK120	1125	1215	700	38
ZEK140	1325	1415	700	42

Zásuvky série ZE, šířka 459, hloubka 612 mm

Jednoduchý výsuv

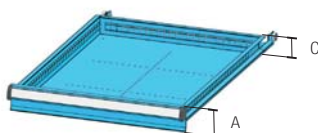

Objednací číslo zás. bez pojistky	Objednací číslo zás. s pojistkou	Výška čela A mm	Výška bočnice C mm	kg	kg
ZEE75	ZEE75P	75	50	70	8,9
ZEE100	ZEE100P	100	75	70	9,5
ZEE125	ZEE125P	125	75	70	9,7
ZEE150	ZEE150P	150	125	70	10,5
ZEE200	ZEE200P	200	175	70	11,5
ZEE250	ZEE250P	250	175	70	11,9
ZEE300	ZEE300P	300	275	70	13,5

Plnovýsuv

Objednací číslo zás. bez pojistky	Objednací číslo zás. s pojistkou	Výška čela A mm	Výška bočnice C mm	kg	kg
ZET75	ZET75P	75	50	140	13,9
ZET100	ZET100P	100	75	140	14,5
ZET125	ZET125P	125	75	140	14,7
ZET150	ZET150P	150	125	140	15,5
ZET200	ZET200P	200	175	140	16,5
ZET250	ZET250P	250	175	140	16,9
ZET300	ZET300P	300	275	140	18,5

Jak sestavíte vlastní konfiguraci zásuvkové skříně:

1. Zvolte výšku korpusu zásuvkové skříně.
2. Zvolte počet zásuvek tak, aby se součet výšek čel zásuvek A (případně dvířek) rovnal světlosti otvoru korpusu S.
3. Zvolte barvu korpusu zásuvkové skříně a zásuvek (dvířek).
4. Zvolte příslušenství a doplňky.

Standardní barevné provedení bez příplatku

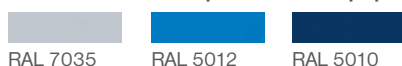

Na straně 8 najdete podrobné informace k barevnosti výrobku.

Barevné provedení s příplatkem 8%

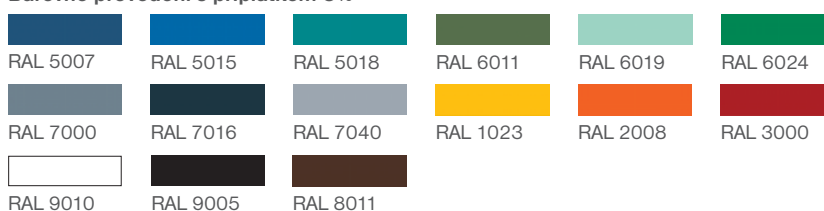

Zásuvkové skříně série ZE

27 x 36D



Zvýšená hrana ZE

Objednací číslo	W x D mm
ZH2736	578 x 753

Třístranná plechová hrana výška 20 mm
volně ložená gumová podložka 3 mm
👤 2,2 kg



Madla ZE

Objednací číslo
MK1

Dodávka obsahuje 1 pár madel
👤 1,8 kg



Dřevěná deska ZE

Objednací číslo	W x D mm
DH2736	578 x 753

Buková deska tloušťky 40 mm
je přišroubovaná k víku skříně
👤 10,4 kg



Police ZE

Objednací číslo	W x D mm
VP2736	564 x 638

Police plech Zn, nosnost 50 kg
díky perforaci stěn skříně je výškově
stavitelná
👤 4,0 kg

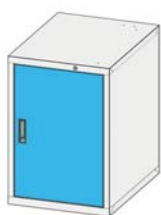

Dvířka ZE

Objednací číslo	Výška mm
D27-500	500
D27-650	650
D27-750	750

Technické provedení dveří umožňuje
změnu smyslu otevírání z pravého na levé
barevnost viz strana 8



Dvířka s prahem ZE

Objednací číslo	Výška mm
DP27-550	550
DP27-650	700
DP27-750	800

Technické provedení dveří umožňuje
změnu smyslu otevírání z pravého na levé
barevnost viz strana 8

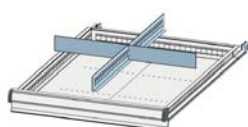

Dělení zásuvek 27 x 36D

Výška čela zás. mm	Objednací číslo	👤 kg
75	273611	0,5
100, 125	273612	0,7
150	273613	1,2
200, 250	273614	1,7
300	273615	2,6

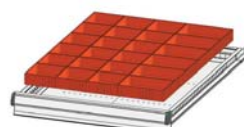

Plastové dělení zásuvek 27 x 36D

Obj. č.	2736P1
18 ks krabiček 100 x 100 mm 6 ks krabiček 150 x 100 mm 👤 1,6 kg	

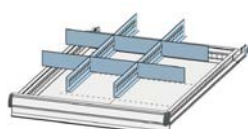

Dělení zásuvek 27 x 36D

Výška čela zás. mm	Objednací číslo	👤 kg
75	273621	1,0
100, 125	273622	1,5
150	273623	2,4
200, 250	273624	3,4
300	273625	5,2

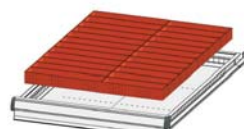

Plastové dělení zásuvek 27 x 36D

Obj. č.	2736P2
12 ks krabiček 250 x 50 mm 12 ks krabiček 200 x 50 mm 👤 1,8 kg	

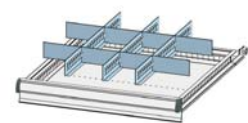

Dělení zásuvek 27 x 36D

Výška čela zás. mm	Objednací číslo	👤 kg
75	273631	1,4
100, 125	273632	2,1
150	273633	3,4
200, 250	273634	4,8
300	273635	7,3

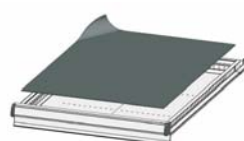

Guma do zásuvky 27 x 36D

Objednací číslo	W x D mm
G2736	459 x 612

Černá hladká guma tloušťky 2 mm
👤 1,8 kg

Zásuvkové skříně

Zásuvkové skříně série ZG

54 x 36D

šířka 1037 mm hloubka 753 mm

Na následujících stránkách najdete nejprodávanější sestavy našich zásuvkových skříní série ZG. Důkladně prosím prostudujte stránky tohoto modelu s předdefinovanými sestavami skříní. V případě, že nenajdete vhodnou zásuvkovou skříň, využijte přednosti stavebnicového systému nábytku POLAK a vytvořte si sestavu podle Vašich přání a představ sami. K dispozici je Vám na speciální stránce bohatý výběr korpusů různých výšek, zásuvek, dvířek a dalšího příslušenství. Máte možnost vybavit si prázdný korpus zcela podle Vašich požadavků. Standardní výbava zásuvkové skříně obsahuje mechanismus centrálního zamykání a blokace zásuvek. Jestliže máte v úmyslu vytvořit si zásuvkovou skříň s kolečky, nezapomeňte ji vybavit zásuvkami s pojistkou (podrobnosti viz technický úvod).



918 x 612 mm

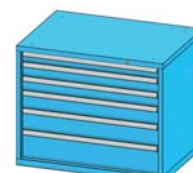

1037 x 753 mm



Základní barevné provedení

Barevnost korpus RAL 7035, zásuvky (dvířka) RAL 5012, je použita v případě, že v objednávce není uvedena požadovaná barevnost.



RAL 7035

RAL 5012

Zásuvkové skříně série ZG

54 x 36D

Výška 840 mm

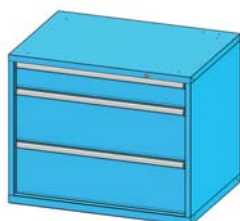

150 E
300 E
300 E

Obj. č. **ZG84-1**

Rozměr 1037 x 753 x 840 mm
3x zásuvka
📦 91 kg



75 E
125 E
250 E
300 E

Obj. č. **ZG84-2**

Rozměr 1037 x 753 x 840 mm
4x zásuvka
📦 101 kg

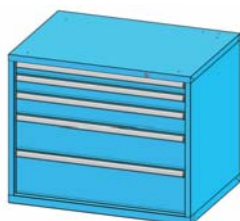

75 E
100 E
125 E
200 E
250 E

Obj. č. **ZG84-3**

Rozměr 1037 x 753 x 840 mm
5x zásuvka
📦 112 kg

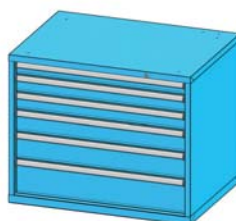

75 E
100 E
100 E
125 E
150 E
200 E

Obj. č. **ZG84-4**

Rozměr 1037 x 753 x 840 mm
6x zásuvka
📦 123 kg

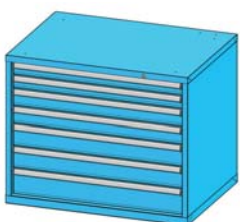

75 E
75 E
100 E
100 E
125 E
125 E
150 E

Obj. č. **ZG84-5**

Rozměr 1037 x 753 x 840 mm
7x zásuvka
📦 132 kg

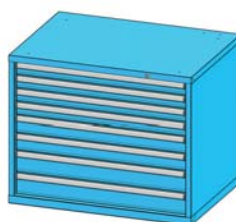

75 E
75 E
75 E
75 E
100 E
100 E
125 E
125 E

Obj. č. **ZG84-6**

Rozměr 1037 x 753 x 840 mm
8x zásuvka
📦 140 kg

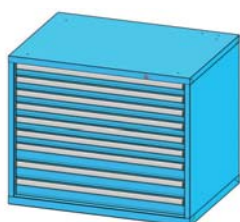

75 E
75 E
75 E
75 E
75 E
75 E
100 E
100 E
100 E
100 E

Obj. č. **ZG84-7**

Rozměr 1037 x 753 x 840 mm
9x zásuvka
📦 153 kg



75 E
125 E

dvířka
550 mm

Obj. č. **ZG84-8**

Rozměr 1037 x 753 x 840 mm
2x zásuvka, dvířka, 1x police
📦 76 kg

Zásuvkové skříně

Zásuvkové skříně série ZG

54 x 36D

Výška 990 mm

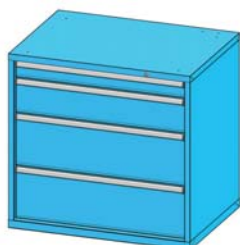

100 E
200 E
300 E
300 E

Obj. č. ZG99-1

Rozměr 1037 x 753 x 990 mm
4x zásuvka

📦 113 kg

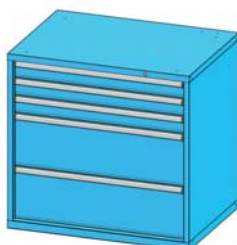

100 E
100 E
100 E
300 E
300 E

Obj. č. ZG99-2

Rozměr 1037 x 753 x 990 mm
5x zásuvka

📦 123 kg

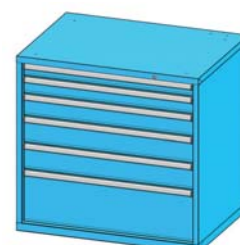

75 E
100 E
125 E
150 E
150 E
300 E

Obj. č. ZG99-3

Rozměr 1037 x 753 x 990 mm
6x zásuvka

📦 132 kg

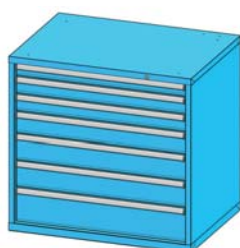

75 E
100 E
100 E
125 E
150 E
150 E
200 E

Obj. č. ZG99-4

Rozměr 1037 x 753 x 990 mm
7x zásuvka

📦 140 kg

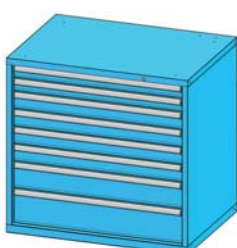

75 E
75 E
100 E
100 E
100 E
100 E
150 E
200 E

Obj. č. ZG99-5

Rozměr 1037 x 753 x 990 mm
8x zásuvka

📦 151 kg



100 E
dvířka
800 mm

Obj. č. ZG99-6

Rozměr 1037 x 753 x 990 mm
1x zásuvka, dvířka, 2x police

📦 77 kg



75 E
125 E
150 E
dvířka
550 mm

Obj. č. ZG99-7

Rozměr 1037 x 753 x 990 mm
3x zásuvka, dvířka, 1x police

📦 96 kg

Zásuvkové skříně série ZG

54 x 36D

Výška 1215 mm



100 E
125 E
300 E
300 E

Obj. č. **ZG120-1**

Rozměr 1037 x 753 x 1215 mm
5x zásuvka
📦 133 kg



100 E
100 E
125 E
200 E
300 E
300 E

Obj. č. **ZG120-2**

Rozměr 1037 x 753 x 1215 mm
6x zásuvka
📦 143 kg



75 E
75 E
100 E
100 E
125 E
150 E
200 E
300 E

Obj. č. **ZG120-3**

Rozměr 1037 x 753 x 1215 mm
8x zásuvka
📦 163 kg



75 E
75 E
75 E
100 E
100 E
150 E
150 E
200 E
200 E

Obj. č. **ZG120-4**

Rozměr 1037 x 753 x 1215 mm
9x zásuvka
📦 173 kg

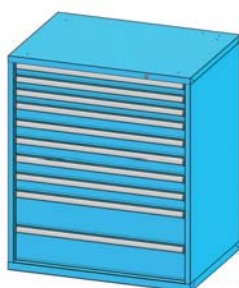

75 E
75 E
75 E
100 E
100 E
100 E
100 E
100 E
200 E
200 E

Obj. č. **ZG120-5**

Rozměr 1037 x 753 x 1215 mm
10x zásuvka
📦 183 kg

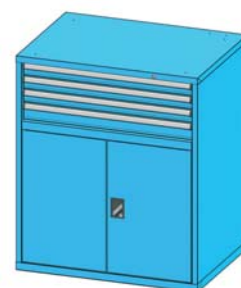

75 E
75 E
75 E
100 E

dvířka
800 mm

Obj. č. **ZG120-6**

Rozměr 1037 x 753 x 1215 mm
4x zásuvka, dvířka, 2x police
📦 119 kg

Mobilní kontejnery



75 E
125 E
300 E

Obj. č. **ZGM59-1**

Rozměr 1037 x 753 x 808 mm
gumová podložka, 3x zásuvka
2x kolečko KP 160 mm
2x kolečko KPOB 160 mm
📦 89 kg



75 E
100 E
125 E
300 E

Obj. č. **ZGM69-1**

Rozměr 1037 x 753 x 908 mm
gumová podložka, 4x zásuvka
2x kolečko KP 160 mm
2x kolečko KPOB 160 mm
📦 105 kg



75 E
100 E
125 E
200 E
250 E

Obj. č. **ZGM84-1**

Rozměr 1037 x 753 x 1058 mm
gumová podložka, 5x zásuvka
2x kolečko KP 160 mm
2x kolečko KPOB 160 mm
📦 129 kg

Zásuvkové skříně

Zásuvkové skříně série ZG

54 x 360

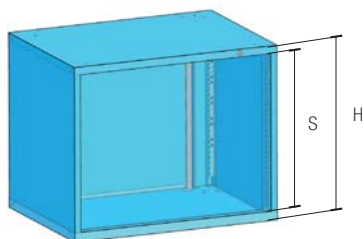

Korpusy zásuvkových skříní ZG, šířka 1037, hloubka 753 mm

Objednací číslo	S mm	H mm	kg	kg
ZGK39	300	390	250	25
ZGK59	500	590	450	31
ZGK69	600	690	450	33
ZGK74	650	740	700	35
ZGK84	750	840	700	38
ZGK99	900	990	700	42
ZGK120	1125	1215	700	48
ZGK140	1325	1415	700	53

Zásuvky série ZG, šířka 918, hloubka 612 mm

Jednoduchý výsuv

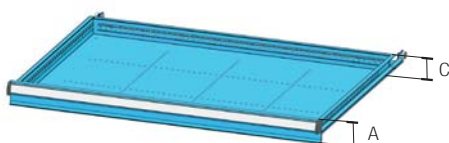

Objednací číslo zás. bez pojistky	Objednací číslo zás. s pojistkou	Výška čela A mm	Výška bočnice C mm	kg	kg
ZGE75	ZGE75P	75	50	70	12,3
ZGE100	ZGE100P	100	75	70	13,1
ZGE125	ZGE125P	125	75	70	13,5
ZGE150	ZGE150P	150	125	70	14,7
ZGE200	ZGE200P	200	175	70	16,2
ZGE250	ZGE250P	250	175	70	16,9
ZGE300	ZGE300P	300	275	70	19,3

Plnovýsuv

Objednací číslo zás. bez pojistky	Objednací číslo zás. s pojistkou	Výška čela A mm	Výška bočnice C mm	kg	kg
ZGT75	ZGT75P	75	50	140	17,3
ZGT100	ZGT100P	100	75	140	18,1
ZGT125	ZGT125P	125	75	140	18,5
ZGT150	ZGT150P	150	125	140	19,7
ZGT200	ZGT200P	200	175	140	21,2
ZGT250	ZGT250P	250	175	140	21,9
ZGT300	ZGT300P	300	275	140	24,3

Jak sestavíte vlastní konfiguraci zásuvkové skříně:

1. Zvolte výšku korpusu zásuvkové skříně.
2. Zvolte počet zásuvek tak, aby se součet výšek čel zásuvek A (případně dvířek) rovnal světlosti otvoru korpusu S.
3. Zvolte barvu korpusu zásuvkové skříně a zásuvek (dvířek).
4. Zvolte příslušenství a doplňky.

Standardní barevné provedení bez příplatku

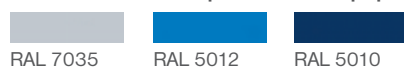

Na straně 8 najdete podrobné informace k barevnosti výrobku.

Barevné provedení s příplatkem 8%

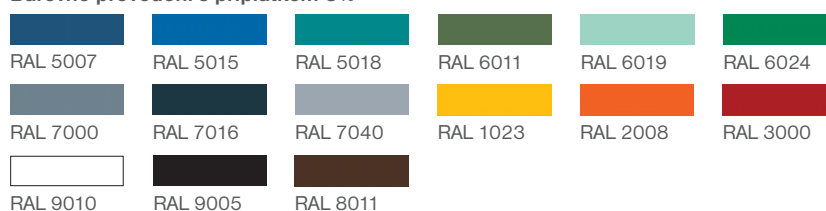

Zásuvkové skříně série ZG

54 x 36D



Zvýšená hrana ZG

Objednací číslo	W x D mm
ZH5436	1037 x 753

Třístranná plechová hrana výška 20 mm
volně ložená gumová podložka 3 mm
📦 3,5 kg



Madla ZG

Objednací číslo
MK1

Dodávka obsahuje 1 pár madel
📦 1,8 kg



Dřevěná deska ZG

Objednací číslo	W x D mm
DH5436	1037 x 753

Buková deska tloušťky 40 mm
je přišroubovaná k víku skříně
📦 20,1 kg



Police ZG

Objednací číslo	W x D mm
VP5436	1023 x 638

Police plech Zn, nosnost 50 kg
díky perforaci stěn skříně je výškově
stavitelná
📦 6,7 kg



Dvířka ZG

Objednací číslo	Výška mm
D54-500	500
D54-650	650
D54-750	750

Technické provedení dveří umožňuje
změnu smyslu otevírání z pravého na levé
barevnost viz strana 8



Dvířka s prahem ZG

Objednací číslo	Výška mm
DP54-550	550
DP54-650	700
DP54-750	800

Technické provedení dveří umožňuje
změnu smyslu otevírání z pravého na levé
barevnost viz strana 8

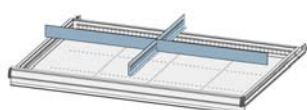

Dělení zásuvek 54 x 36D

Výška čela zás. mm	Objednací číslo	📦 kg
75	543611	0,6
100, 125	543612	0,9
150	543613	1,5
200, 250	543614	2,0
300	543615	3,1

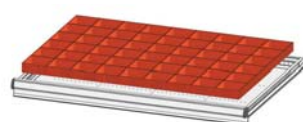

Plastové dělení zásuvek 54 x 36D

Obj. č.	5436P1
---------	--------

54 ks krabiček 100 x 100 mm
📦 3,3 kg

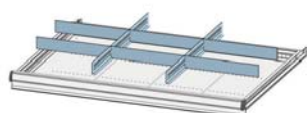

Dělení zásuvek 54 x 36D

Výška čela zás. mm	Objednací číslo	📦 kg
75	543621	1,2
100, 125	543622	1,7
150	543623	2,9
200, 250	543624	4,1
300	543625	6,2



Plastové dělení zásuvek 54 x 36D

Obj. č.	5436P2
---------	--------

48 ks krabiček 200 x 50 mm
12 ks krabiček 100 x 50 mm
📦 4,0 kg

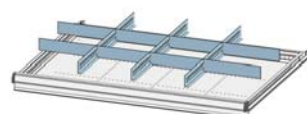

Dělení zásuvek 54 x 36D

Výška čela zás. mm	Objednací číslo	📦 kg
75	543631	1,6
100, 125	543632	2,3
150	543633	3,9
200, 250	543634	5,5
300	543635	8,3



Guma do zásuvky 54 x 36D

Objednací číslo	W x D mm
G5436	918 x 612

Černá hladká guma tloušťky 2 mm
📦 1,8 kg

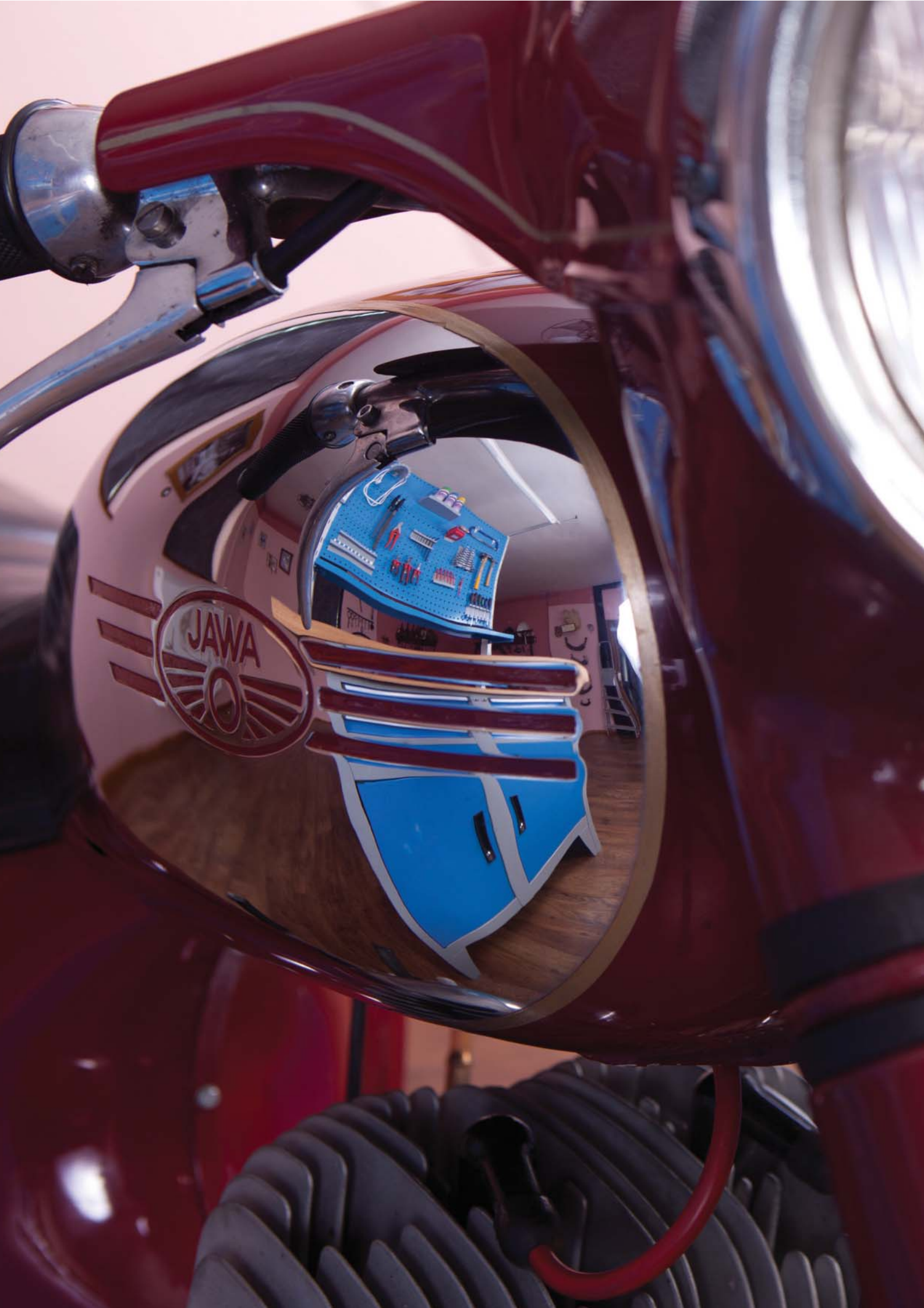



Zásuvkové skříně

Zásuvkové skříně série ZH

šířka 442 mm hloubka 753 mm

Na následujících stránkách najdete nejprodávanější sestavy našich zásuvkových skříní série ZH. Důkladně prosím prostudujte stránky tohoto modelu s předdefinovanými sestavami skříní. V případě, že nenajdete vhodnou zásuvkovou skříň, využijte předností stavebnicového systému nábytku POLAK a vytvořte si sestavu podle Vašich přání a představ sami. K dispozici je Vám na speciální stránce bohatý výběr korpusů různých výšek, zásuvek, dvířek a dalšího příslušenství. Máte možnost vybavit si prázdný korpus zcela podle Vašich požadavků. Standardní výbava zásuvkové skříně obsahuje mechanismus centrálního zamykání a blokace zásuvek. Jestliže máte v úmyslu vytvořit si zásuvkovou skříň s kolečky, nezapomeňte ji vybavit zásuvkami s pojistkou (podrobnosti viz technický úvod).

19 x 36D



323 x 612 mm



442 x 753 mm



Základní barevné provedení

Barevnost korpus RAL 7035, zásuvky (dvířka) RAL 5012, je použita v případě, že v objednávce není uvedena požadovaná barevnost.



RAL 7035



RAL 5012

Zásuvkové skříně série ZH

19 x 36D

Výška 840 mm



dvířka
750 mm

Obj. č. **ZH84-1**

Rozměr 442 x 753 x 840 mm
dvířka, 2x police
📦 35 kg



75 E
125 E
dvířka
550 mm

Obj. č. **ZH84-2**

Rozměr 442 x 753 x 840 mm
2x zásuvka, dvířka, 1x police
📦 48 kg



150 E
300 E
300 E

Obj. č. **ZH84-3**

Rozměr 442 x 753 x 840 mm
3x zásuvka
📦 59 kg



75 E
125 E
250 E
300 E

Obj. č. **ZH84-4**

Rozměr 442 x 753 x 840 mm
4x zásuvka
📦 65 kg



75 E
100 E
125 E
200 E
250 E

Obj. č. **ZH84-5**

Rozměr 442 x 753 x 840 mm
5x zásuvka
📦 72 kg



75 E
75 E
100 E
150 E
150 E
200 E

Obj. č. **ZH84-6**

Rozměr 442 x 753 x 840 mm
6x zásuvka
📦 79 kg



75 E
75 E
100 E
100 E
125 E
125 E
150 E

Obj. č. **ZH84-7**

Rozměr 442 x 753 x 840 mm
7x zásuvka
📦 85 kg

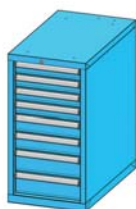

75 E
75 E
75 E
75 E
100 E
100 E
125 E
125 E

Obj. č. **ZH84-8**

Rozměr 442 x 753 x 840 mm
8x zásuvka
📦 92 kg

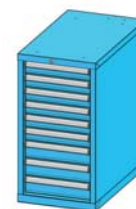

75 E
75 E
75 E
75 E
75 E
75 E
100 E
100 E
100 E

Obj. č. **ZH84-9**

Rozměr 442 x 753 x 840 mm
9x zásuvka
📦 99 kg

Zásuvkové skříně

Zásuvkové skříně série ZH

19 x 36D

Výška 990 mm



100 E
dvířka
800 mm

Obj. č. ZH99-1

Rozměr 442 x 753 x 990 mm
1x zásuvka, dvířka, 2x police

📦 48 kg



75 E
125 E
150 E
dvířka
550 mm

Obj. č. ZH99-2

Rozměr 442 x 753 x 990 mm
3x zásuvka, dvířka, 1x police

📦 61 kg



100 E
100 E
100 E
300 E
300 E

Obj. č. ZH99-3

Rozměr 442 x 753 x 990 mm
5x zásuvka

📦 79 kg



75 E
100 E
125 E
150 E
150 E
300 E

Obj. č. ZH99-4

Rozměr 442 x 753 x 990 mm
6x zásuvka

📦 86 kg



100 E
200 E
300 E
300 E

Obj. č. ZH99-5

Rozměr 442 x 753 x 990 mm
4x zásuvka

📦 72 kg



75 E
100 E
100 E
125 E
150 E
150 E
200 E

Obj. č. ZH99-6

Rozměr 442 x 753 x 990 mm
7x zásuvka

📦 92 kg



Zásuvkové skříně série ZH

19 x 36D

Výška 1215 mm



75 E
75 E
75 E
100 E
dviřka
800 mm

Obj. č. **ZH120-1**

Rozměr 442 x 753 x 1215 mm
4x zásuvka, dviřka, 2x police
📦 76 kg



75 E
100 E
125 E
125 E
150 E
dviřka
550 mm

Obj. č. **ZH120-2**

Rozměr 442 x 753 x 1215 mm
5x zásuvka, dviřka, 1x police
📦 83 kg

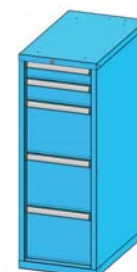

100 E
125 E
300 E
300 E
300 E

Obj. č. **ZH120-3**

Rozměr 442 x 753 x 1215 mm
5x zásuvka
📦 87 kg



75 E
75 E
75 E
100 E
100 E
150 E
150 E
200 E
200 E

Obj. č. **ZH120-4**

Rozměr 442 x 753 x 1215 mm
9x zásuvka
📦 114 kg



100 E
100 E
125 E
200 E
300 E
300 E

Obj. č. **ZH120-5**

Rozměr 442 x 753 x 1215 mm
6x zásuvka
📦 94 kg

Mobilní kontejnery



75 E
125 E
300 E

Obj. č. **ZHM59-1**

Rozměr 442 x 753 x 763 mm
gumová podložka, 3x zásuvka
2x kolečko KP 125 mm
2x kolečko KPOB 125 mm
📦 57 kg



75 E
100 E
125 E
200 E

Obj. č. **ZHM59-2**

Rozměr 442 x 753 x 763 mm
gumová podložka, 4x zásuvka
2x kolečko KP 125 mm
2x kolečko KPOB 125 mm
📦 64 kg



75 E
100 E
125 E
300 E

Obj. č. **ZHM69-1**

Rozměr 442 x 753 x 863 mm
gumová podložka, 4x zásuvka
2x kolečko KP 125 mm
2x kolečko KPOB 125 mm
📦 68 kg



75 E
100 E
125 E
200 E
250 E

Obj. č. **ZHM84-1**

Rozměr 442 x 753 x 1013 mm
gumová podložka, 5x zásuvka
2x kolečko KP 125 mm
2x kolečko KPOB 125 mm
📦 81 kg

Zásuvkové skříně

Zásuvkové skříně série ZH

19 x 36D

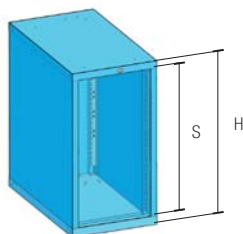

Korpusy zásuvkových skříní ZH, šířka 442, hloubka 753 mm

Objednací číslo	S mm	H mm	kg	kg
ZHK39	300	390	250	16
ZHK59	500	590	450	20
ZHK69	600	690	450	22
ZHK74	650	740	700	24
ZHK84	750	840	700	26
ZHK99	900	990	700	30
ZHK120	1125	1215	700	35
ZHK140	1325	1415	700	39

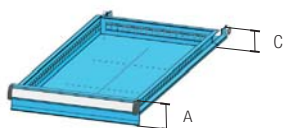

Zásuvky série ZH, šířka 323, hloubka 612 mm

Jednoduchý výsuv

Objednací číslo zás. bez pojistky	Objednací číslo zás. s pojistkou	Výška čela A mm	Výška bočnice C mm	kg	kg
ZHE75	ZHE75P	75	50	70	7,9
ZHE100	ZHE100P	100	75	70	8,4
ZHE125	ZHE125P	125	75	70	8,6
ZHE150	ZHE150P	150	125	70	9,3
ZHE200	ZHE200P	200	175	70	10,1
ZHE250	ZHE250P	250	175	70	10,4
ZHE300	ZHE300P	300	275	70	11,8

Plnovýsuv

Objednací číslo zás. bez pojistky	Objednací číslo zás. s pojistkou	Výška čela A mm	Výška bočnice C mm	kg	kg
ZHT75	ZHT75P	75	50	140	12,9
ZHT100	ZHT100P	100	75	140	13,4
ZHT125	ZHT125P	125	75	140	13,6
ZHT150	ZHT150P	150	125	140	14,3
ZHT200	ZHT200P	200	175	140	15,1
ZHT250	ZHT250P	250	175	140	15,4
ZHT300	ZHT300P	300	275	140	16,8

Jak sestavíte vlastní konfiguraci zásuvkové skříně:

1. Zvolte výšku korpusu zásuvkové skříně.
2. Zvolte počet zásuvek tak, aby se součet výšek čel zásuvek A (případně dvířek) rovnal světlosti otvoru korpusu S.
3. Zvolte barvu korpusu zásuvkové skříně a zásuvek (dvířek).
4. Zvolte příslušenství a doplňky.

Standardní barevné provedení bez příplatku

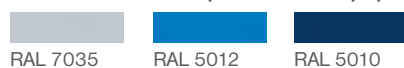

Na straně 8 najdete podrobné informace k barevnosti výrobku.

Barevné provedení s příplatkem 8%

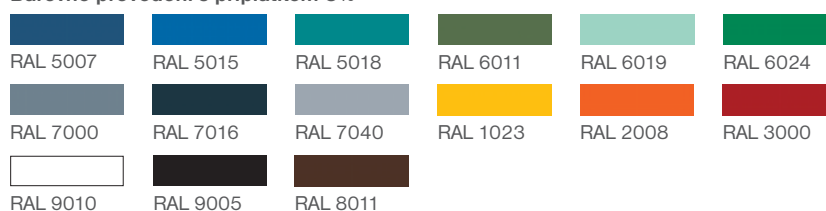

Zásuvkové skříně série ZH

19 x 36D



Zvýšená hrana ZH

Objednací číslo	W x D mm
ZH1936	442 x 753

Třístranná plechová hrana výška 20 mm
volně ložená gumová podložka 3 mm
👤 2,3 kg



Madla ZH

Objednací číslo
MK1

Dodávka obsahuje 1 pár madel
👤 1,8 kg



Dřevěná deska ZH

Objednací číslo	W x D mm
DH1936	442 x 753

Buková deska tloušťky 40 mm
je přišroubovaná k víku skříně
👤 8 kg

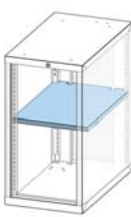

Police ZH

Objednací číslo	W x D mm
VP1936	428 x 638

Police plech Zn, nosnost 50 kg
díky perforaci stěn skříně je výškově
stavitelná
👤 3,2 kg



Dvířka ZH

Objednací číslo	Výška mm
D19-500	500
D19-650	650
D19-750	750

Technické provedení dveří umožňuje
změnu smyslu otevírání z pravého na levé
barevnost viz strana 8



Dvířka s prahem ZH

Objednací číslo	Výška mm
DP19-550	550
DP19-650	700
DP19-750	800

Technické provedení dveří umožňuje
změnu smyslu otevírání z pravého na levé
barevnost viz strana 8

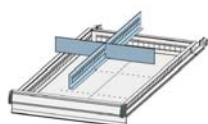

Dělení zásuvek 19 x 36D

Výška čela zás. mm	Objednací číslo	👤 kg
75	193611	0,5
100, 125	193612	0,7
150	193613	1,2
200, 250	193614	1,6
300	193615	2,5

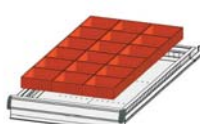

Plastové dělení zásuvek 19 x 36D

Obj. č.	1936P1
18 ks krabiček 100 x 100 mm 👤 1,1 kg	

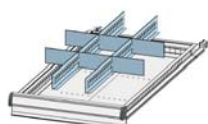

Dělení zásuvek 19 x 36D

Výška čela zás. mm	Objednací číslo	👤 kg
75	193621	0,9
100, 125	193622	1,4
150	193623	2,3
200, 250	193624	3,2
300	193625	4,9

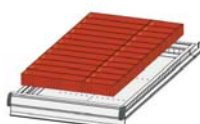

Plastové dělení zásuvek 19 x 36D

Obj. č.	1936P2
12 ks krabiček 200 x 50 mm 12 ks krabiček 100 x 50 mm 👤 1,3 kg	

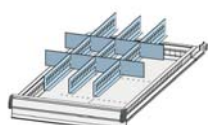

Dělení zásuvek 19 x 36D

Výška čela zás. mm	Objednací číslo	👤 kg
75	193631	1,3
100, 125	193632	2,0
150	193633	3,3
200, 250	193634	4,6
300	193635	7,0

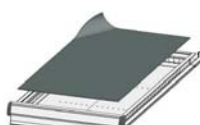

Guma do zásuvky 19 x 36D

Objednací číslo	W x D mm
G1936	323 x 612

Černá hladká guma tloušťky 2 mm
👤 0,6 kg

Zásuvkové skříně

Zásuvkové skříně série ZK

45 x 36D

šířka 884 mm hloubka 753 mm

Na následujících stránkách najdete nejprodávanější sestavy našich zásuvkových skříní série ZK. Důkladně prosím prostudujte stránky tohoto modelu s předdefinovanými sestavami skříní. V případě, že nenajdete vhodnou zásuvkovou skříň, využijte předností stavebnicového systému nábytku POLAK a vytvořte si sestavu podle Vašich přání a představ sami. K dispozici je Vám na speciální stránce bohatý výběr korpusů různých výšek, zásuvek, dvířek a dalšího příslušenství. Máte možnost vybavit si prázdný korpus zcela podle Vašich požadavků. Standardní výbava zásuvkové skříně obsahuje mechanismus centrálního zamykání a blokace zásuvek. Jestliže máte v úmyslu vytvořit si zásuvkovou skříň s kolečky, nezapomeňte ji vybavit zásuvkami s pojistkou (podrobnosti viz technický úvod).



765 x 612 mm



884 x 753 mm



Základní barevné provedení

Barevnost korpus RAL 7035, zásuvky (dvířka) RAL 5012, je použita v případě, že v objednávce není uvedena požadovaná barevnost.



RAL 7035

RAL 5012

Zásuvkové skříně série ZK

45 x 36D

Výška 840 mm



75 E
125 E
dvířka
550 mm

Obj. č. ZK84-2

Rozměr 884 x 753 x 840 mm
2x zásuvka, dvířka, 1x police

📦 69 kg

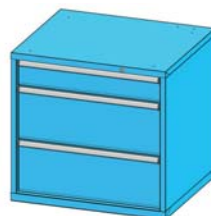

150 E
300 E
300 E

Obj. č. ZK84-3

Rozměr 884 x 753 x 840 mm
3x zásuvka

📦 83 kg



75 E
125 E
250 E
300 E

Obj. č. ZK84-4

Rozměr 884 x 753 x 840 mm
4x zásuvka

📦 91 kg

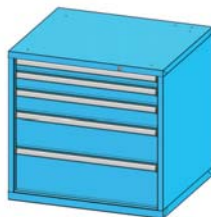

75 E
100 E
125 E
200 E
250 E

Obj. č. ZK84-5

Rozměr 884 x 753 x 840 mm
5x zásuvka

📦 100 kg

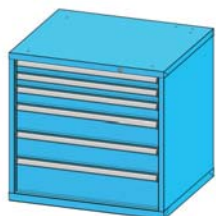

75 E
75 E
100 E
150 E
150 E
200 E

Obj. č. ZK84-6

Rozměr 884 x 753 x 840 mm
5x zásuvka

📦 110 kg

Zásuvkové skříně

Zásuvkové skříně série ZK

45 x 36D

Výška 990 mm



100 E
dvířka
800 mm

Obj. č. **ZK99-1**

Rozměr 884 x 753 x 990 mm
1x zásuvka, dvířka, 2x police
📦 67 kg



75 E
125 E
150 E
dvířka
550 mm

Obj. č. **ZK99-2**

Rozměr 884 x 753 x 990 mm
3x zásuvka, dvířka, 1x police
📦 87 kg



100 E
100 E
100 E
300 E
300 E

Obj. č. **ZK99-3**

Rozměr 884 x 753 x 990 mm
5x zásuvka
📦 110 kg



75 E
100 E
125 E
150 E
150 E
300 E

Obj. č. **ZK99-4**

Rozměr 884 x 753 x 990 mm
6x zásuvka
📦 118 kg



100 E
200 E
300 E
300 E

Obj. č. **ZK99-5**

Rozměr 884 x 753 x 990 mm
4x zásuvka
📦 100 kg



75 E
100 E
100 E
125 E
150 E
150 E
200 E

Obj. č. **ZK99-6**

Rozměr 884 x 753 x 990 mm
7x zásuvka
📦 128 kg

Zásuvkové skříně série ZK

45 x 36D

Výška 1215 mm



75 E
75 E
75 E
100 E
dvířka
800 mm

Obj. č. ZK120-1

Rozměr 884 x 753 x 1215 mm
4x zásuvka, dvířka, 2x police
📦 107 kg



75 E
100 E
125 E
125 E
150 E
dvířka
550 mm

Obj. č. ZK120-2

Rozměr 884 x 753 x 1215 mm
5x zásuvka, dvířka, 1x police
📦 116 kg



100 E
125 E
300 E
300 E
300 E

Obj. č. ZK120-3

Rozměr 884 x 753 x 1215 mm
5x zásuvka
📦 120 kg



75 E
75 E
75 E
100 E
100 E
150 E
150 E
200 E
200 E

Obj. č. ZK120-4

Rozměr 884 x 753 x 1215 mm
9x zásuvka
📦 158 kg



100 E
100 E
125 E
200 E
300 E
300 E

Obj. č. ZK120-5

Rozměr 884 x 753 x 1215 mm
6x zásuvka
📦 130 kg

Mobilní kontejnery



100 E
100 E
100 E

Obj. č. ZKM39-1

Rozměr 884 x 753 x 808 mm
gumová podložka, 3x zásuvka
2x kolečko KP 160 mm
2x kolečko KPOB 160 mm
📦 75 kg



75 E
125 E
300 E

Obj. č. ZKM59-1

Rozměr 884 x 753 x 808 mm
gumová podložka, 3x zásuvka
2x kolečko KP 160 mm
2x kolečko KPOB 160 mm
📦 78 kg



75 E
100 E
125 E
200 E
250 E

Obj. č. ZKM84-1

Rozměr 884 x 753 x 1055 mm
gumová podložka, 5x zásuvka
2x kolečko KP 160 mm
2x kolečko KPOB 160 mm
📦 109 kg

Zásuvkové skříně

Zásuvkové skříně série ZK

45 x 36D

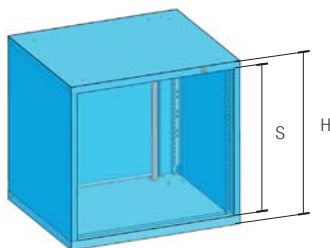

Korpusy zásuvkových skříní ZK, šířka 884, hloubka 753 mm

Objednací číslo	S mm	H mm	kg	kg
ZKK39	300	390	250	22
ZKK59	500	590	450	28
ZKK69	600	690	450	30
ZKK74	650	740	700	32
ZKK84	750	840	700	35
ZKK99	900	990	700	39
ZKK120	1125	1215	700	45
ZKK140	1325	1415	700	49

Zásuvky série ZK, šířka 765, hloubka 612 mm

Jednoduchý výsuv

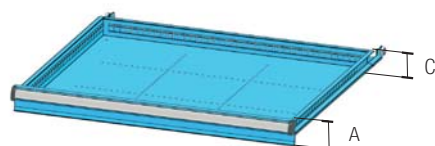

Objednací číslo zás. bez pojistky	Objednací číslo zás. s pojistkou	Výška čela A mm	Výška bočnice C mm	kg	kg
ZKE75	ZKE75P	75	50	70	11,2
ZKE100	ZKE100P	100	75	70	11,9
ZKE125	ZKE125P	125	75	70	12,2
ZKE150	ZKE150P	150	125	70	13,3
ZKE200	ZKE200P	200	175	70	14,6
ZKE250	ZKE250P	250	175	70	15,3
ZKE300	ZKE300P	300	275	70	17,3

Plnovýsuv

Objednací číslo zás. bez pojistky	Objednací číslo zás. s pojistkou	Výška čela A mm	Výška bočnice C mm	kg	kg
ZKT75	ZKT75P	75	50	140	16,2
ZKT100	ZKT100P	100	75	140	16,9
ZKT125	ZKT125P	125	75	140	17,2
ZKT150	ZKT150P	150	125	140	18,3
ZKT200	ZKT200P	200	175	140	19,6
ZKT250	ZKT250P	250	175	140	20,3
ZKT300	ZKT300P	300	275	140	22,3

Jak sestavíte vlastní konfiguraci zásuvkové skříně:

1. Zvolte výšku korpusu zásuvkové skříně.
2. Zvolte počet zásuvek tak, aby se součet výšek čel zásuvek A (případně dvířek) rovnal světlosti otvoru korpusu S.
3. Zvolte barvu korpusu zásuvkové skříně a zásuvek (dvířek).
4. Zvolte příslušenství a doplňky.

Standardní barevné provedení bez příplatku

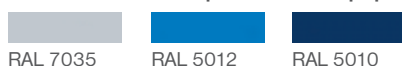

Na straně 8 najdete podrobné informace k barevnosti výrobku.

Barevné provedení s příplatkem 8%

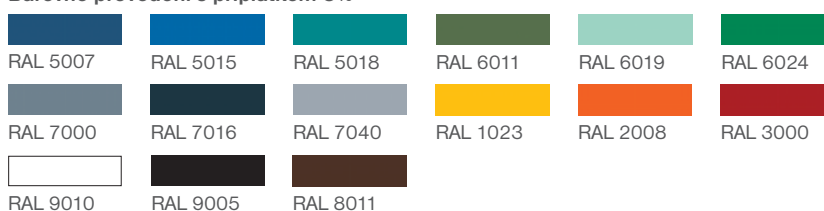

Zásuvkové skříně série ZK

45 x 36D



Zvýšená hrana ZK

Objednací číslo	W x D mm
ZH4536	884 x 753

Třístranná plechová hrana výška 20 mm
volně ložená gumová podložka 3 mm
📦 3,8 kg



Madla ZK

Objednací číslo
MK1

Dodávka obsahuje 1 pár madel
📦 1,8 kg



Dřevěná deska ZK

Objednací číslo	W x D mm
DH4536	884 x 753

Buková deska tloušťky 40 mm
je přišroubovaná k víku skříně
📦 16 kg

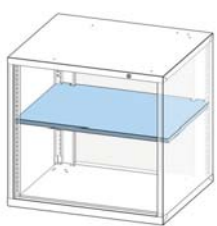

Police ZK

Objednací číslo	W x D mm
VP4536	870 x 638

Police plech Zn, nosnost 50 kg
díky perforaci stěn skříně je výškově
stavitelná
📦 5,7 kg

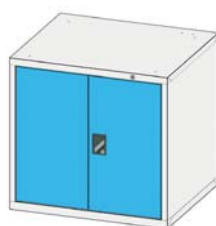

Dvířka ZK

Objednací číslo	Výška mm
D45-500	500
D45-650	650
D45-750	750

Technické provedení dveří umožňuje
změnu směru otevírání z pravého na levé
barevnost viz strana 8



Dvířka s prahem ZK

Objednací číslo	Výška mm
DP45-550	550
DP45-650	700
DP45-750	800

Technické provedení dveří umožňuje
změnu směru otevírání z pravého na levé
barevnost viz strana 8

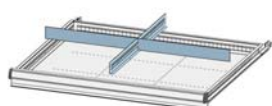

Dělení zásuvek 45 x 36D

Výška čela zás. mm	Objednací číslo	📦 kg
75	453611	0,6
100, 125	453612	0,8
150	453613	1,4
200, 250	453614	2,0
300	453615	3,0



Plastové dělení zásuvek 45 x 36D

Obj. č. 4536P1
42 ks krabiček 100 x 100 mm
6 ks krabiček 100 x 50 mm
📦 2,7 kg

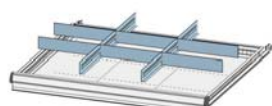

Dělení zásuvek 45 x 36D

Výška čela zás. mm	Objednací číslo	📦 kg
75	453621	1,1
100, 125	453622	1,7
150	453623	2,8
200, 250	453624	3,9
300	453625	5,9



Plastové dělení zásuvek 45 x 36D

Obj. č. 4536P2
36 ks krabiček 250 x 50 mm
📦 2,8 kg

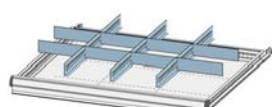

Dělení zásuvek 45 x 36D

Výška čela zás. mm	Objednací číslo	📦 kg
75	453631	1,5
100, 125	453632	2,3
150	453633	3,8
200, 250	453634	5,3
300	453635	8,0



Guma do zásuvky 45 x 36D

Objednací číslo	W x D mm
G4536	765 x 612

Černá hladká guma tloušťky 2 mm
📦 2,7 kg

Zásuvkové skříně

Zásuvkové skříně série ZL

šířka 442 mm hloubka 600 mm

Na následujících stránkách najdete nejprodávanější sestavy našich zásuvkových skříní série ZL. Důkladně prosím prostudujte stránky tohoto modelu s předdefinovanými sestavami skříní. V případě, že nenajdete vhodnou zásuvkovou skříň, využijte předností stavebnicového systému nábytku POLAK a vytvořte si sestavu podle Vašich přání a představ sami. K dispozici je Vám na speciální stránce bohatý výběr korpusů různých výšek, zásuvek, dvířek a dalšího příslušenství. Máte možnost vybavit si prázdný korpus zcela podle Vašich požadavků. Standardní výbava zásuvkové skříně obsahuje mechanismus centrálního zamykání a blokace zásuvek. Jestliže máte v úmyslu vytvořit si zásuvkovou skříň s kolečky, nezapomeňte ji vybavit zásuvkami s pojistkou (podrobnosti viz technický úvod).

19 x 27D



323 x 459 mm



442 x 600 mm



Základní barevné provedení

Barevnost korpus RAL 7035, zásuvky (dvířka) RAL 5012, je použita v případě, že v objednávce není uvedena požadovaná barevnost.



RAL 7035

RAL 5012

Zásuvkové skříně série ZL

19 x 27D

Výška 840 mm



dvířka
750 mm

Obj. č. **ZL84-1**

Rozměr 442 x 600 x 840 mm
dvířka, 2x police

📦 32 kg



75 E
125 E
dvířka
550 mm

Obj. č. **ZL84-2**

Rozměr 442 x 600 x 840 mm
2x zásuvka, dvířka, 1x police

📦 47 kg



150 E
300 E
300 E

Obj. č. **ZL84-3**

Rozměr 442 x 600 x 840 mm
3x zásuvka

📦 51 kg



75 E
125 E
250 E
300 E

Obj. č. **ZL84-4**

Rozměr 442 x 600 x 840 mm
4x zásuvka

📦 56 kg

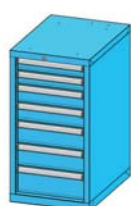

75 E
75 E
100 E
100 E
125 E
125 E
150 E

Obj. č. **ZL84-5**

Rozměr 442 x 600 x 840 mm
7x zásuvka

📦 72 kg



75 E
100 E
125 E
200 E
250 E

Obj. č. **ZL84-6**

Rozměr 442 x 600 x 840 mm
5x zásuvka

📦 61 kg



75 E
75 E
100 E
150 E
150 E
200 E

Obj. č. **ZL84-7**

Rozměr 442 x 600 x 840 mm
6x zásuvka

📦 67 kg

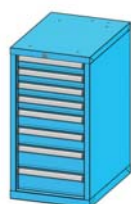

75 E
75 E
75 E
75 E
100 E
100 E
125 E
125 E

Obj. č. **ZL84-8**

Rozměr 442 x 600 x 840 mm
8x zásuvka

📦 78 kg

Zásuvkové skříně

Zásuvkové skříně série ZL

19 x 27D

Výška 990 mm



100 E

dvířka
800 mm

Obj. č. ZL99-1

Rozměr 442 x 600 x 990 mm
1x zásuvka, dvířka, 2x police
📦 43 kg



75 E
125 E
150 E

dvířka
550 mm

Obj. č. ZL99-2

Rozměr 442 x 600 x 990 mm
3x zásuvka, dvířka, 1x police
📦 54 kg



100 E
100 E
100 E
300 E
300 E

Obj. č. ZL99-3

Rozměr 442 x 600 x 990 mm
5x zásuvka
📦 68 kg



75 E
100 E
100 E
125 E
150 E
150 E
300 E

Obj. č. ZL99-4

Rozměr 442 x 600 x 990 mm
6x zásuvka
📦 73 kg

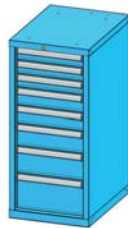

75 E
75 E
75 E
100 E
100 E
125 E
150 E
200 E

Obj. č. ZL99-5

Rozměr 442 x 600 x 990 mm
8x zásuvka
📦 84 kg

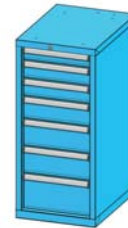

75 E
100 E
100 E
125 E
150 E
150 E
200 E

Obj. č. ZL99-6

Rozměr 442 x 600 x 990 mm
7x zásuvka
📦 79 kg



Zásuvkové skříně série ZL

19 x 27D

Výška 1215 mm



75 E
75 E
75 E
100 E
dvířka
800 mm

Obj. č. **ZL120-1**

Rozměr 442 x 600 x 1215 mm
4x zásuvka, dvířka, 2x police
📦 67 kg



75 E
100 E
125 E
125 E
150 E
dvířka
550 mm

Obj. č. **ZL120-2**

Rozměr 442 x 600 x 1215 mm
5x zásuvka, dvířka, 1x police
📦 72 kg



100 E
125 E
300 E
300 E
300 E

Obj. č. **ZL120-3**

Rozměr 442 x 600 x 1215 mm
5x zásuvka
📦 75 kg

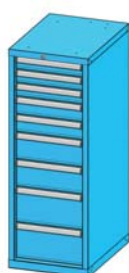

75 E
75 E
75 E
100 E
100 E
100 E
150 E
150 E
200 E
200 E

Obj. č. **ZL120-4**

Rozměr 442 x 600 x 1215 mm
9x zásuvka
📦 97 kg

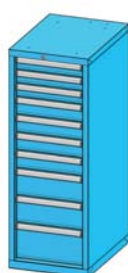

75 E
75 E
75 E
100 E
100 E
100 E
100 E
100 E
150 E
150 E
200 E

Obj. č. **ZL120-5**

Rozměr 442 x 600 x 1215 mm
10x zásuvka
📦 102 kg

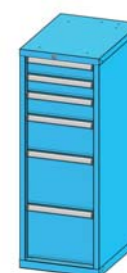

100 E
100 E
125 E
200 E
300 E
300 E

Obj. č. **ZL120-6**

Rozměr 442 x 600 x 1215 mm
6x zásuvka
📦 81 kg

Mobilní kontejnery



Obj. č. **ZLMP-1**

Rozměr 442 x 600 x 738 mm
gumová podložka, 1x police
2x kolečko KP 100 mm
2x kolečko KPOB 100 mm
📦 23 kg



Obj. č. **ZLM39-1**

Rozměr 442 x 600 x 738 mm
gumová podložka, 3x zásuvka
2x kolečko KP 100 mm
2x kolečko KPOB 100 mm
📦 45 kg



Obj. č. **ZLM59-1**

Rozměr 442 x 600 x 738 mm
gumová podložka, 3x zásuvka
2x kolečko KP 100 mm
2x kolečko KPOB 100 mm
📦 51 kg



Obj. č. **ZLM59-2**

Rozměr 442 x 600 x 738 mm
gumová podložka, 4x zásuvka
2x kolečko KP 100 mm
2x kolečko KPOB 100 mm
📦 56 kg

Zásuvkové skříně

Zásuvkové skříně série ZL

19 x 27D

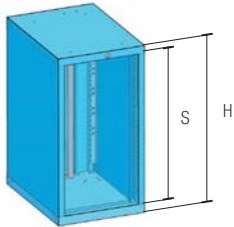

Korpusy zásuvkových skříní ZL, šířka 442, hloubka 600 mm

Objednací číslo	S mm	H mm	kg	kg
ZLK39	300	390	250	14
ZLK59	500	590	450	18
ZLK69	600	690	450	20
ZLK74	650	740	700	22
ZLK84	750	840	700	24
ZLK99	900	990	700	27
ZLK120	1125	1215	700	32
ZLK140	1325	1415	700	35

Zásuvky série ZL, šířka 323, hloubka 459 mm

Jednoduchý výsuv

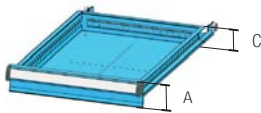

Objednací číslo zás. bez pojistky	Objednací číslo zás. s pojistkou	Výška čela A mm	Výška bočnice C mm	kg	kg
ZLE75	ZLE75P	75	50	70	6,5
ZLE100	ZLE100P	100	75	70	6,9
ZLE125	ZLE125P	125	75	70	7,1
ZLE150	ZLE150P	150	125	70	7,7
ZLE200	ZLE200P	200	175	70	8,4
ZLE250	ZLE250P	250	175	70	8,7
ZLE300	ZLE300P	300	275	70	9,9

Plnovýsuv

Objednací číslo zás. bez pojistky	Objednací číslo zás. s pojistkou	Výška čela A mm	Výška bočnice C mm	kg	kg
ZLT75	ZLT75P	75	50	140	10,5
ZLT100	ZLT100P	100	75	140	10,9
ZLT125	ZLT125P	125	75	140	11,1
ZLT150	ZLT150P	150	125	140	11,7
ZLT200	ZLT200P	200	175	140	12,4
ZLT250	ZLT250P	250	175	140	12,7
ZLT300	ZLT300P	300	275	140	13,9

Jak sestavíte vlastní konfiguraci zásuvkové skříně:

1. Zvolte výšku korpusu zásuvkové skříně.
2. Zvolte počet zásuvek tak, aby se součet výšek čel zásuvek A (případně dvířek) rovnal světlosti otvoru korpusu S.
3. Zvolte barvu korpusu zásuvkové skříně a zásuvek (dvířek).
4. Zvolte příslušenství a doplňky.

Standardní barevné provedení bez příplatku



Na straně 8 najdete podrobné informace k barevnosti výrobku.

Barevné provedení s příplatkem 8%

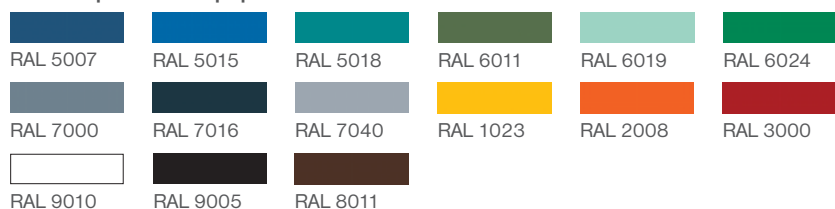

Zásuvkové skříně série ZL

19 x 27D



Zvýšená hrana ZL

Objednací číslo	W x D mm
ZH1927	442 x 600

Třístranná plechová hrana výška 20 mm
volně ložená gumová podložka 3 mm
👤 1,8 kg



Madla ZL

Objednací číslo
MK1

Dodávka obsahuje 1 pár madel
👤 1,8 kg



Dřevěná deska ZL

Objednací číslo	W x D mm
DH1927	442 x 600

Buková deska tloušťky 40 mm
je přišroubovaná k víku skříně
👤 6,4 kg

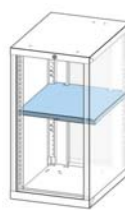

Police ZL

Objednací číslo	W x D mm
VP1927	428 x 485

Police plech Zn, nosnost 50 kg
díky perforaci stěn skříně je výškově
stavitelná
👤 2,5 kg



Dvířka ZL

Objednací číslo	Výška mm
D19-500	500
D19-650	650
D19-750	750

Technické provedení dveří umožňuje
změnu smyslu otevírání z pravého na levé
barevnost viz strana 8



Dvířka s prahem ZL

Objednací číslo	Výška mm
DP19-550	550
DP19-650	700
DP19-750	800

Technické provedení dveří umožňuje
změnu smyslu otevírání z pravého na levé
barevnost viz strana 8

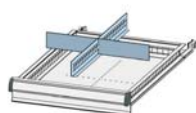

Dělení zásuvek 19 x 27D

Výška čela zás. mm	Objednací číslo	👤 kg
75	192711	0,4
100, 125	192712	0,6
150	192713	0,9
200, 250	192714	1,2
300	192715	2,0

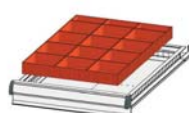

Plastové dělení zásuvek 19 x 27D

Obj. č. 1927P1
12 ks krabiček 100 x 100 mm
3 ks krabiček 100 x 50 mm
👤 0,8 kg

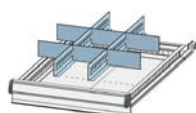

Dělení zásuvek 19 x 27D

Výška čela zás. mm	Objednací číslo	👤 kg
75	192721	0,7
100, 125	192722	1,2
150	192723	1,7
200, 250	192724	2,5
300	192725	3,9

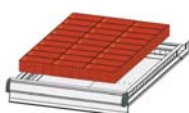

Plastové dělení zásuvek 19 x 27D

Obj. č. 1927P2
27 ks krabiček 100 x 50 mm
👤 1,1 kg

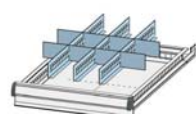

Dělení zásuvek 19 x 27D

Výška čela zás. mm	Objednací číslo	👤 kg
75	192731	1,1
100, 125	192732	1,7
150	192733	2,4
200, 250	192734	3,5
300	192735	5,5



Guma do zásuvky 19 x 27D

Objednací číslo	W x D mm
G1927	323 x 459

Černá hladká guma tloušťky 2 mm
👤 0,4 kg

Zásuvkové skříně

Zásuvkové skříně série ZN

27 x 19D

šířka 578 mm hloubka 464 mm

Na následujících stránkách najdete nejprodávanější sestavy našich zásuvkových skříní série ZN. Důkladně prosím prostudujte stránky tohoto modelu s předdefinovanými sestavami skříní. V případě, že nenajdete vhodnou zásuvkovou skříň, využijte předností stavebnicového systému nábytku POLAK a vytvořte si sestavu podle Vašich přání a představ sami.

K dispozici je Vám na speciální stránce bohatý výběr korpusů různých výšek, zásuvek, dvírek a dalšího příslušenství. Máte možnost vybavit si prázdný korpus zcela podle Vašich požadavků. Standardní výbava zásuvkové skříně obsahuje mechanismus centrálního zamykání a blokace zásuvek.



459 x 323 mm



578 x 464 mm



Vzhledem k úzkému půdorysu skříní ZN nedoporučujeme z důvodu bezpečnosti osazovat skříně kolečky (převrácení skříně dopředu při otevřené zásuvce).



Základní barevné provedení

Barevnost korpus RAL 7035, zásuvky (dvířka) RAL 5012, je použita v případě, že v objednávce není uvedena požadovaná barevnost.



RAL 7035



RAL 5012

Zásuvkové skříně série ZN

27 x 19D

Výška 840 mm



dvířka
750 mm

Obj. č. **ZN84-1**

Rozměr 578 x 464 x 840 mm
dvířka, 2x police

📦 32 kg



75 E
125 E

dvířka
550 mm

Obj. č. **ZN84-2**

Rozměr 578 x 464 x 840 mm
2x zásuvka, dvířka, 1x police

📦 41 kg



150 E
300 E
300 E

Obj. č. **ZN84-3**

Rozměr 578 x 464 x 840 mm
3x zásuvka

📦 50 kg



75 E
125 E
250 E
300 E

Obj. č. **ZN84-4**

Rozměr 578 x 464 x 840 mm
4x zásuvka

📦 54 kg



75 E
75 E
100 E
100 E
125 E
125 E
150 E

Obj. č. **ZN84-5**

Rozměr 578 x 464 x 840 mm
7x zásuvka

📦 68 kg



75 E
100 E
125 E
200 E
250 E

Obj. č. **ZN84-6**

Rozměr 578 x 464 x 840 mm
5x zásuvka

📦 59 kg



75 E
75 E
100 E
150 E
150 E
200 E

Obj. č. **ZN84-7**

Rozměr 578 x 464 x 840 mm
6x zásuvka

📦 64 kg



75 E
75 E
75 E
75 E
100 E
100 E
125 E
125 E

Obj. č. **ZN84-8**

Rozměr 578 x 464 x 840 mm
8x zásuvka

📦 73 kg

Zásuvkové skříně

Zásuvkové skříně série ZN

27 x 19D

Výška 990 mm



100 E
dvířka
800 mm

Obj. č. **ZN99-1**

Rozměr 578 x 464 x 990 mm
1x zásuvka, dvířka, 2x police

📦 43 kg



75 E
125 E
150 E
dvířka
550 mm

Obj. č. **ZN99-2**

Rozměr 578 x 464 x 990 mm
3x zásuvka, dvířka, 1x police

📦 52 kg



100 E
100 E
100 E
300 E
300 E

Obj. č. **ZN99-3**

Rozměr 578 x 464 x 990 mm
5x zásuvka

📦 65 kg



75 E
100 E
125 E
150 E
150 E
300 E

Obj. č. **ZN99-4**

Rozměr 578 x 464 x 990 mm
6x zásuvka

📦 70 kg



75 E
75 E
75 E
100 E
100 E
125 E
150 E
200 E

Obj. č. **ZN99-5**

Rozměr 578 x 464 x 990 mm
8x zásuvka

📦 80 kg



75 E
100 E
100 E
125 E
150 E
150 E
200 E

Obj. č. **ZN99-6**

Rozměr 578 x 464 x 990 mm
7x zásuvka

📦 75 kg

Zásuvkové skříně série ZN

27 x 19D

Výška 1215 mm



75 E
75 E
75 E
100 E

dvířka
800 mm

Obj. č. **ZN120-1**

Rozměr 578 x 464 x 1215 mm
4x zásuvka, dvířka, 2x police
📦 65 kg



75 E
100 E
125 E
125 E
150 E

dvířka
550 mm

Obj. č. **ZN120-2**

Rozměr 578 x 464 x 1215 mm
5x zásuvka, dvířka, 1x police
📦 69 kg



100 E
125 E
300 E
300 E
300 E

Obj. č. **ZN120-3**

Rozměr 578 x 464 x 1215 mm
5x zásuvka
📦 73 kg



75 E
75 E
75 E
100 E
100 E
150 E
150 E
200 E
200 E

Obj. č. **ZN120-4**

Rozměr 578 x 464 x 1215 mm
9x zásuvka
📦 92 kg



75 E
75 E
75 E
100 E
100 E
100 E
100 E
150 E
150 E
200 E

Obj. č. **ZN120-5**

Rozměr 578 x 464 x 1215 mm
10x zásuvka
📦 97 kg



100 E
100 E
125 E
200 E
300 E
300 E

Obj. č. **ZN120-6**

Rozměr 578 x 464 x 1215 mm
6x zásuvka
📦 78 kg

Zásuvkové skříně

Zásuvkové skříně série ZN

27 x 19D

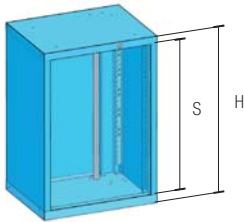

Korpusy zásuvkových skříní ZN, šířka 578, hloubka 464 mm

Objednací číslo	S mm	H mm	kg	kg
ZNK39	300	390	250	14
ZNK59	500	590	450	18
ZNK69	600	690	450	20
ZNK74	650	740	700	21
ZNK84	750	840	700	23
ZNK99	900	990	700	27
ZNK120	1125	1215	700	31
ZNK140	1325	1415	700	34

Zásuvky série ZN, šířka 459, hloubka 323 mm

Jednoduchý výsuv

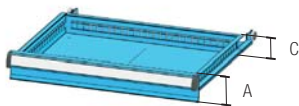

Objednací číslo zás. bez pojistky	Objednací číslo zás. s pojistkou	Výška čela A mm	Výška bočnice C mm	kg	kg
ZNE75	ZNE75P	75	50	70	6,0
ZNE100	ZNE100P	100	75	70	6,4
ZNE125	ZNE125P	125	75	70	6,6
ZNE150	ZNE150P	150	125	70	7,2
ZNE200	ZNE200P	200	175	70	8,1
ZNE250	ZNE250P	250	175	70	8,4
ZNE300	ZNE300P	300	275	70	9,7

Plnovýsuv

Objednací číslo zás. bez pojistky	Objednací číslo zás. s pojistkou	Výška čela A mm	Výška bočnice C mm	kg	kg
ZNT75	ZNT75P	75	50	140	9,0
ZNT100	ZNT100P	100	75	140	9,4
ZNT125	ZNT125P	125	75	140	9,6
ZNT150	ZNT150P	150	125	140	10,2
ZNT200	ZNT200P	200	175	140	11,1
ZNT250	ZNT250P	250	175	140	11,4
ZNT300	ZNT300P	300	275	140	12,7

Jak sestavíte vlastní konfiguraci zásuvkové skříně:

1. Zvolte výšku korpusu zásuvkové skříně.
2. Zvolte počet zásuvek tak, aby se součet výšek čel zásuvek A (případně dvířek) rovnal světlosti otvoru korpusu S.
3. Zvolte barvu korpusu zásuvkové skříně a zásuvek (dvířek).
4. Zvolte příslušenství a doplňky.

Standardní barevné provedení bez příplatku



Na straně 8 najdete podrobné informace k barevnosti výrobku.

Barevné provedení s příplatkem 8%

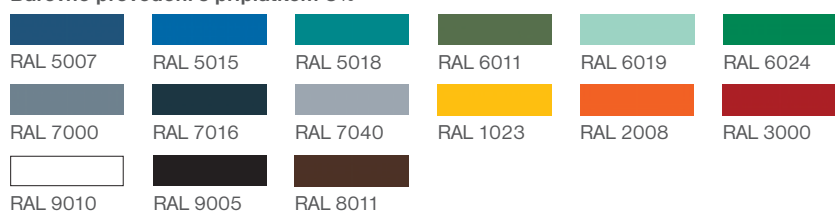

Zásuvkové skříně série ZN

27 x 19D



Zvýšená hrana ZN

Objednací číslo	W x D mm
ZH2719	578 x 464

Třístranná plechová hrana výška 20 mm
volně ložená gumová podložka 3 mm

👤 1,7 kg



Dřevěná deska ZN

Objednací číslo	W x D mm
DH2719	578 x 464

Buková deska tloušťky 40 mm
je přišroubovaná k víku skříně

👤 6,2 kg

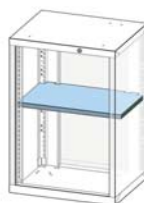

Police ZN

Objednací číslo	W x D mm
VP2719	564 x 349

Police plech Zn, nosnost 50 kg
díky perforaci stěn skříně je výškově
stavitelná

👤 2,3 kg



Dvířka ZN

Objednací číslo	Výška mm
D27-500	500
D27-650	650
D27-750	750

Technické provedení dveří umožňuje
změnu smyslu otevírání z pravého na levé
barevnost viz strana 8



Dvířka s prahem ZN

Objednací číslo	Výška mm
DP27-550	550
DP27-650	700
DP27-750	800

Technické provedení dveří umožňuje
změnu smyslu otevírání z pravého na levé
barevnost viz strana 8

Dělení zásuvek 27 x 19D

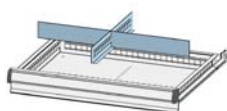

Výška čela zás. mm	Objednací číslo	👤 kg
75	271911	0,3
100, 125	271912	0,5
150	271913	0,9
200, 250	271914	1,2
300	271915	1,6



Plastové dělení zásuvek 27 x 19D

Obj. č.	2719P1
12 ks krabiček 100 x 100 mm	
3 ks krabiček 100 x 50 mm	
👤 0,8 kg	

Dělení zásuvek 27 x 19D

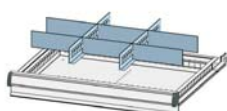

Výška čela zás. mm	Objednací číslo	👤 kg
75	271921	0,6
100, 125	271922	1,1
150	271923	1,7
200, 250	271924	2,5
300	271925	3,2

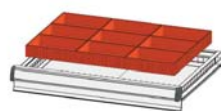

Plastové dělení zásuvek 27 x 19D

Obj. č.	2719P2
9 ks krabiček 150 x 100 mm	
👤 0,7 kg	

Dělení zásuvek 27 x 19D

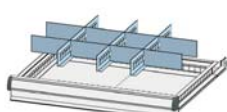

Výška čela zás. mm	Objednací číslo	👤 kg
75	271931	0,8
100, 125	271932	1,5
150	271933	2,3
200, 250	271934	3,4
300	271935	4,3

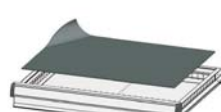

Guma do zásuvky 27 x 19D

Objednací číslo	W x D mm
G2719	459 x 323

Černá hladká guma tloušťky 2 mm
👤 0,4 kg

Zásuvkové skříně

Zásuvkové skříně série ZP

36 x 19D

šířka 731 mm hloubka 464 mm

Na následujících stránkách najdete nejprodávanější sestavy našich zásuvkových skříní série ZP. Důkladně prosím prostudujte stránky tohoto modelu s předdefinovanými sestavami skříní. V případě, že nenajdete vhodnou zásuvkovou skříň, využijte předností stavebnicového systému nábytku POLAK a vytvořte si sestavu podle Vašich přání a představ sami.

K dispozici je Vám na speciální stránce bohatý výběr korpusů různých výšek, zásuvek, dvířek a dalšího příslušenství. Máte možnost vybavit si prázdný korpus zcela podle Vašich požadavků. Standardní výbava zásuvkové skříně obsahuje mechanismus centrálního zamykání a blokace zásuvek.



612 x 323 mm



731 x 464 mm



Vzhledem k úzkému půdorysu skříní ZP nedoporučujeme z důvodu bezpečnosti osazovat skříně kolečky (převrácení skříně dopředu při otevřené zásuvce).



Základní barevné provedení

Barevnost korpus RAL 7035, zásuvky (dvířka) RAL 5012, je použita v případě, že v objednávce není uvedena požadovaná barevnost.



RAL 7035



RAL 5012

Zásuvkové skříně série ZP

36 x 190

Výška 840 mm

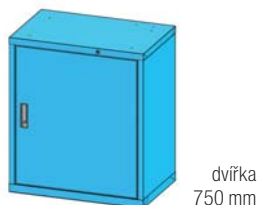

dvířka
750 mm

Obj. č. ZP84-1

Rozměr 731 x 464 x 840 mm
dvířka, 2x police
📦 36 kg

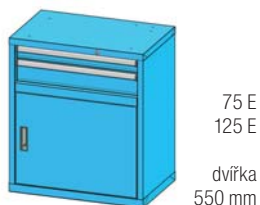

75 E
125 E

dvířka
550 mm

Obj. č. ZP84-2

Rozměr 731 x 464 x 840 mm
2x zásuvka, dvířka, 1x police
📦 45 kg

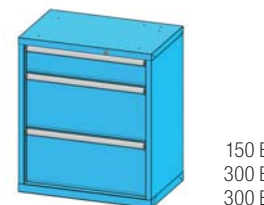

150 E
300 E
300 E

Obj. č. ZP84-3

Rozměr 731 x 464 x 840 mm
3x zásuvka
📦 56 kg

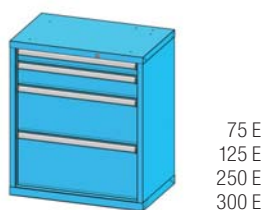

75 E
125 E
250 E
300 E

Obj. č. ZP84-4

Rozměr 731 x 464 x 840 mm
4x zásuvka
📦 61 kg

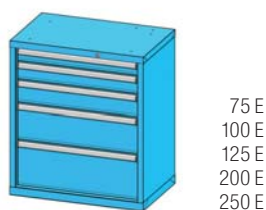

75 E
100 E
125 E
200 E
250 E

Obj. č. ZP84-5

Rozměr 731 x 464 x 840 mm
5x zásuvka
📦 66 kg

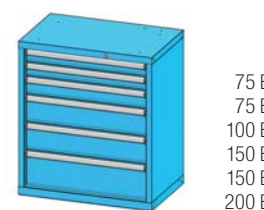

75 E
75 E
100 E
150 E
150 E
200 E

Obj. č. ZP84-6

Rozměr 731 x 464 x 840 mm
6x zásuvka
📦 72 kg

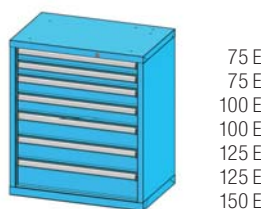

75 E
75 E
100 E
100 E
125 E
125 E
150 E

Obj. č. ZP84-7

Rozměr 731 x 464 x 840 mm
7x zásuvka
📦 77 kg

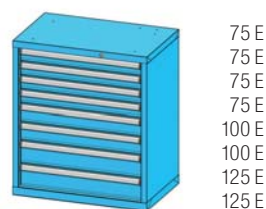

75 E
75 E
75 E
75 E
100 E
100 E
125 E
125 E

Obj. č. ZP84-8

Rozměr 731 x 464 x 840 mm
8x zásuvka
📦 83 kg

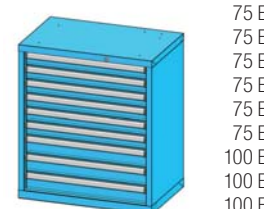

75 E
75 E
75 E
75 E
75 E
75 E
100 E
100 E
100 E

Obj. č. ZP84-9

Rozměr 731 x 464 x 840 mm
9x zásuvka
📦 88 kg

Zásuvkové skříně

Zásuvkové skříně série ZP

36 x 19D

Výška 990 mm



100 E
dvířka
800 mm

Obj. č. ZP99-1

Rozměr 731 x 464 x 990 mm
1x zásuvka, dvířka, 2x police

📦 48 kg



75 E
125 E
150 E
dvířka
550 mm

Obj. č. ZP99-2

Rozměr 731 x 464 x 990 mm
3x zásuvka, dvířka, 1x police

📦 59 kg



100 E
100 E
100 E
300 E
300 E

Obj. č. ZP99-3

Rozměr 731 x 464 x 990 mm
5x zásuvka

📦 74 kg



75 E
100 E
125 E
150 E
150 E
300 E

Obj. č. ZP99-4

Rozměr 731 x 464 x 990 mm
6x zásuvka

📦 79 kg



100 E
200 E
300 E
300 E

Obj. č. ZP99-5

Rozměr 731 x 464 x 990 mm
4x zásuvka

📦 69 kg

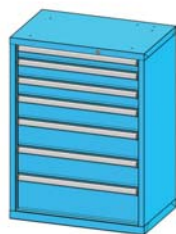

75 E
100 E
100 E
125 E
150 E
150 E
200 E

Obj. č. ZP99-6

Rozměr 731 x 464 x 990 mm
7x zásuvka

📦 84 kg

Zásuvkové skříně série ZP

36 x 19D

Výška 1215 mm



75 E
75 E
75 E
100 E
dvířka
800 mm

Obj. č. ZP120-1

Rozměr 731 x 464 x 1215 mm
4x zásuvka, dvířka, 2x police
📦 73 kg



75 E
100 E
125 E
125 E
150 E
dvířka
550 mm

Obj. č. ZP120-2

Rozměr 731 x 464 x 1215 mm
5x zásuvka, dvířka, 1x police
📦 76 kg



100 E
125 E
300 E
300 E
300 E

Obj. č. ZP120-3

Rozměr 731 x 464 x 1215 mm
5x zásuvka
📦 82 kg

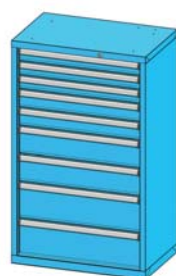

75 E
75 E
75 E
100 E
100 E
150 E
150 E
200 E
200 E

Obj. č. ZP120-4

Rozměr 731 x 464 x 1215 mm
9x zásuvka
📦 104 kg



100 E
100 E
125 E
200 E
300 E
300 E

Obj. č. ZP120-5

Rozměr 731 x 464 x 1215 mm
6x zásuvka
📦 88 kg



75 E
100 E
100 E
150 E
150 E
250 E
300 E

Obj. č. ZP120-6

Rozměr 731 x 464 x 1215 mm
7x zásuvka
📦 93 kg

Zásuvkové skříně

Zásuvkové skříně série ZP

36 x 19D

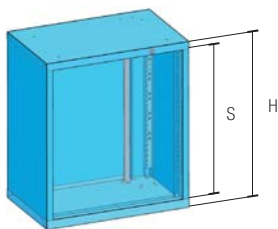

Korpusy zásuvkových skříní ZP, šířka 731, hloubka 464 mm

Objednací číslo	S mm	H mm	kg	kg
ZPK39	300	390	250	16
ZPK59	500	590	450	20
ZPK69	600	690	450	22
ZPK74	650	740	700	24
ZPK84	750	840	700	26
ZPK99	900	990	700	29
ZPK120	1125	1215	700	34
ZPK140	1325	1415	700	37

Zásuvky série ZP, šířka 612, hloubka 323 mm

Jednoduchý výsuv

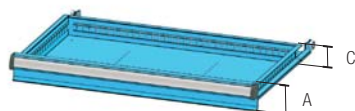

Objednací číslo zás. bez pojistky	Objednací číslo zás. s pojistkou	Výška čela A mm	Výška bočnice C mm	kg	kg
ZPE75	ZPE75P	75	50	70	6,8
ZPE100	ZPE100P	100	75	70	7,3
ZPE125	ZPE125P	125	75	70	7,6
ZPE150	ZPE150P	150	125	70	8,3
ZPE200	ZPE200P	200	175	70	9,3
ZPE250	ZPE250P	250	175	70	9,8
ZPE300	ZPE300P	300	275	70	11,3

Plnovýsuv

Objednací číslo zás. bez pojistky	Objednací číslo zás. s pojistkou	Výška čela A mm	Výška bočnice C mm	kg	kg
ZPT75	ZPT75P	75	50	140	9,8
ZPT100	ZPT100P	100	75	140	10,3
ZPT125	ZPT125P	125	75	140	10,6
ZPT150	ZPT150P	150	125	140	11,3
ZPT200	ZPT200P	200	175	140	12,3
ZPT250	ZPT250P	250	175	140	12,8
ZPT300	ZPT300P	300	275	140	14,3

Jak sestavíte vlastní konfiguraci zásuvkové skříně:

1. Zvolte výšku korpusu zásuvkové skříně.
2. Zvolte počet zásuvek tak, aby se součet výšek čel zásuvek A (případně dvířek) rovnal světlosti otvoru korpusu S.
3. Zvolte barvu korpusu zásuvkové skříně a zásuvek (dvířek).
4. Zvolte příslušenství a doplňky.

Standardní barevné provedení bez příplatku

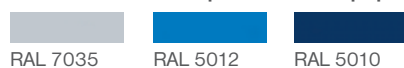

Na straně 8 najdete podrobné informace k barevnosti výrobku.

Barevné provedení s příplatkem 8%

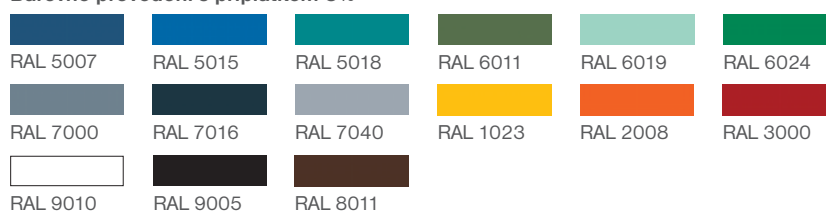

Zásuvkové skříně série ZP

36 x 19D



Zvýšená hrana ZP

Objednací číslo	W x D mm
ZH3619	731 x 464

Třístranná plechová hrana výška 20 mm
volně ložená gumová podložka 3 mm

📦 2,2 kg



Dřevěná deska ZP

Objednací číslo	W x D mm
DH3619	731 x 464

Buková deska tloušťky 40 mm
je přišroubovaná k víku skříně

📦 8,1 kg

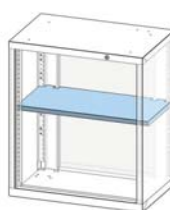

Police ZP

Objednací číslo	W x D mm
VP3619	717 x 349

Police plech Zn, nosnost 50 kg
díky perforaci stěn skříně je výškově
stavitelná

📦 2,8 kg

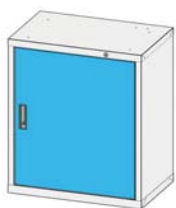

Dvířka ZP

Objednací číslo	Výška mm
D36-500	500
D36-650	650
D36-750	750

Technické provedení dveří umožňuje
změnu smyslu otevírání z pravého na levé
barevnost viz strana 8



Dvířka s prahem ZP

Objednací číslo	Výška mm
DP36-550	550
DP36-650	700
DP36-750	800

Technické provedení dveří umožňuje
změnu smyslu otevírání z pravého na levé
barevnost viz strana 8

Dělení zásuvek 36 x 19D

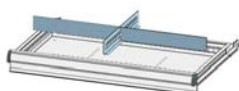

Výška čela zás. mm	Objednací číslo	📦 kg
75	361911	0,3
100, 125	361912	0,6
150	361913	0,9
200, 250	361914	1,3
300	361915	1,8

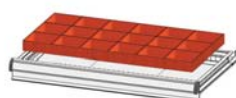

Plastové dělení zásuvek 36 x 19D

Obj. č.	3619P1
18 ks krabiček 100 x 100 mm	
📦 1,1 kg	

Dělení zásuvek 36 x 19D

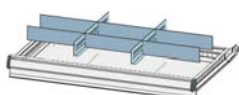

Výška čela zás. mm	Objednací číslo	📦 kg
75	361921	0,6
100, 125	361922	1,2
150	361923	1,7
200, 250	361924	2,7
300	361925	3,6



Plastové dělení zásuvek 36 x 19D

Obj. č.	3619P2
18 ks krabiček 200 x 50 mm	
📦 1,3 kg	

Dělení zásuvek 36 x 19D

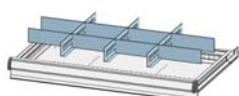

Výška čela zás. mm	Objednací číslo	📦 kg
75	361931	0,8
100, 125	361932	1,6
150	361933	2,4
200, 250	361934	3,6
300	361935	4,6



Guma do zásuvky 36 x 19D

Objednací číslo	W x D mm
G3619	612 x 323

Černá hladká guma tloušťky 2 mm
📦 0,6 kg

Zásuvkové skříně

Zásuvkové skříně série ZR

45 x 19D

šířka 884 mm hloubka 464 mm

Na následujících stránkách najdete nejprodávanější sestavy našich zásuvkových skříní série ZR. Důkladně prosím prostudujte stránky tohoto modelu s předdefinovanými sestavami skříní. V případě, že nenajdete vhodnou zásuvkovou skříň, využijte předností stavebnicového systému nábytku POLAK a vytvořte si sestavu podle Vašich přání a představ sami.

K dispozici je Vám na speciální stránce bohatý výběr korpusů různých výšek, zásuvek, dvířek a dalšího příslušenství. Máte možnost vybavit si prázdný korpus zcela podle Vašich požadavků. Standardní výbava zásuvkové skříně obsahuje mechanismus centrálního zamykání a blokace zásuvek.



765 x 323 mm

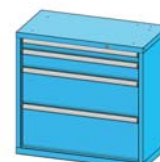

884 x 464 mm



Vzhledem k úzkému půdorysu skříní ZR nedoporučujeme z důvodu bezpečnosti osazovat skříně kolečky (převrácení skříně dopředu při otevřené zásuvce).



Základní barevné provedení

Barevnost korpus RAL 7035, zásuvky (dvířka) RAL 5012, je použita v případě, že v objednávce není uvedena požadovaná barevnost.



RAL 7035



RAL 5012

Zásuvkové skříně série ZR

45 x 190

Výška 840 mm



75 E
125 E
dvířka
550 mm

Obj. č. ZR84-2

Rozměr 884 x 464 x 840 mm
2x zásuvka, dvířka, 1x police
📦 53 kg



150 E
300 E
300 E

Obj. č. ZR84-3

Rozměr 884 x 464 x 840 mm
3x zásuvka
📦 63 kg



75 E
125 E
250 E
300 E

Obj. č. ZR84-4

Rozměr 884 x 464 x 840 mm
4x zásuvka
📦 68 kg



75 E
100 E
125 E
200 E
250 E

Obj. č. ZR84-5

Rozměr 884 x 464 x 840 mm
5x zásuvka
📦 74 kg

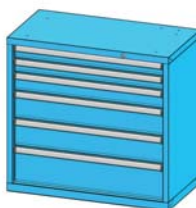

75 E
75 E
100 E
150 E
150 E
200 E

Obj. č. ZR84-6

Rozměr 884 x 464 x 840 mm
6x zásuvka
📦 81 kg

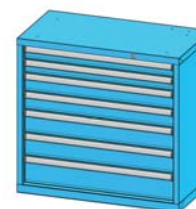

75 E
75 E
100 E
100 E
125 E
125 E
150 E

Obj. č. ZR84-7

Rozměr 884 x 464 x 840 mm
7x zásuvka
📦 86 kg

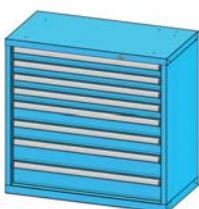

75 E
75 E
75 E
75 E
100 E
100 E
125 E
125 E

Obj. č. ZR84-8

Rozměr 884 x 464 x 840 mm
8x zásuvka
📦 92 kg

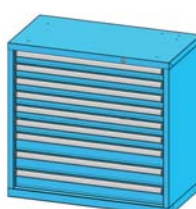

75 E
75 E
75 E
75 E
75 E
75 E
100 E
100 E
100 E

Obj. č. ZR84-9

Rozměr 884 x 464 x 840 mm
9x zásuvka
📦 98 kg

Zásuvkové skříně

Zásuvkové skříně série ZR

45 x 19D

Výška 990 mm



100 E
dvířka
800 mm

Obj. č. ZR99-1

Rozměr 884 x 464 x 990 mm
1x zásuvka, dvířka, 2x police

📦 55 kg



75 E
125 E
150 E
dvířka
550 mm

Obj. č. ZR99-2

Rozměr 884 x 464 x 990 mm
3x zásuvka, dvířka, 1x police

📦 66 kg



100 E
100 E
100 E
300 E
300 E

Obj. č. ZR99-3

Rozměr 884 x 464 x 990 mm
5x zásuvka

📦 82 kg



75 E
100 E
125 E
150 E
150 E
300 E

Obj. č. ZR99-4

Rozměr 884 x 464 x 990 mm
6x zásuvka

📦 88 kg



100 E
200 E
300 E
300 E

Obj. č. ZR99-5

Rozměr 884 x 464 x 990 mm
4x zásuvka

📦 76 kg



75 E
100 E
100 E
125 E
150 E
150 E
200 E

Obj. č. ZR99-6

Rozměr 884 x 464 x 990 mm
7x zásuvka

📦 94 kg

Zásuvkové skříně série ZR

45 x 19D

Výška 1215 mm



75 E
75 E
75 E
100 E
dvířka
800 mm

Obj. č. **ZR120-1**

Rozměr 884 x 464 x 1215 mm
4x zásuvka, dvířka, 2x police
📦 81 kg



75 E
100 E
125 E
125 E
150 E
dvířka
550 mm

Obj. č. **ZR120-2**

Rozměr 884 x 464 x 1215 mm
5x zásuvka, dvířka, 1x police
📦 88 kg



100 E
125 E
300 E
300 E
300 E

Obj. č. **ZR120-3**

Rozměr 884 x 464 x 1215 mm
5x zásuvka
📦 92 kg



75 E
75 E
75 E
100 E
100 E
150 E
150 E
200 E
200 E

Obj. č. **ZR120-4**

Rozměr 884 x 464 x 1215 mm
9x zásuvka
📦 115 kg



100 E
100 E
125 E
200 E
300 E
300 E

Obj. č. **ZR120-5**

Rozměr 884 x 464 x 1215 mm
6x zásuvka
📦 98 kg



75 E
100 E
100 E
150 E
150 E
250 E
300 E

Obj. č. **ZR120-6**

Rozměr 884 x 464 x 1215 mm
7x zásuvka
📦 103 kg

Zásuvkové skříně

Zásuvkové skříně série ZR

45 x 19D

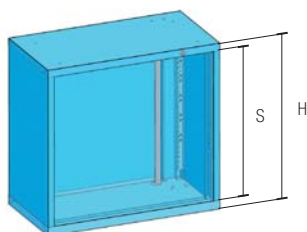

Korpusy zásuvkových skříní ZR, šířka 884, hloubka 464 mm

Objednací číslo	S mm	H mm	kg	kg
ZRK39	300	390	250	18
ZRK59	500	590	450	22
ZRK69	600	690	450	24
ZRK74	650	740	700	26
ZRK84	750	840	700	28
ZRK99	900	990	700	32
ZRK120	1125	1215	700	36
ZRK140	1325	1415	700	40

Zásuvky série ZR, šířka 765, hloubka 323 mm

Jednoduchý výsuv

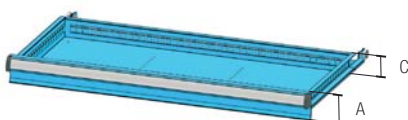

Objednací číslo zás. bez pojistky	Objednací číslo zás. s pojistkou	Výška čela A mm	Výška bočnice C mm	kg	kg
ZRE75	ZRE75P	75	50	70	7,6
ZRE100	ZRE100P	100	75	70	8,2
ZRE125	ZPE125P	125	75	70	8,6
ZRE150	ZRE150P	150	125	70	9,4
ZRE200	ZRE200P	200	175	70	10,5
ZRE250	ZRE250P	250	175	70	11,2
ZRE300	ZRE300P	300	275	70	12,9

Plnovýsuv

Objednací číslo zás. bez pojistky	Objednací číslo zás. s pojistkou	Výška čela A mm	Výška bočnice C mm	kg	kg
ZRT75	ZRT75P	75	50	140	10,6
ZRT100	ZRT100P	100	75	140	11,2
ZRT125	ZRT125P	125	75	140	11,6
ZRT150	ZRT150P	150	125	140	12,4
ZRT200	ZRT200P	200	175	140	13,5
ZRT250	ZRT250P	250	175	140	14,2
ZRT300	ZRT300P	300	275	140	15,9

Jak sestavíte vlastní konfiguraci zásuvkové skříně:

1. Zvolte výšku korpusu zásuvkové skříně.
2. Zvolte počet zásuvek tak, aby se součet výšek čel zásuvek A (případně dvířek) rovnal světlosti otvoru korpusu S.
3. Zvolte barvu korpusu zásuvkové skříně a zásuvek (dvířek).
4. Zvolte příslušenství a doplňky.

Standardní barevné provedení bez příplatku

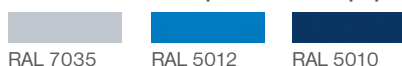

Na straně 8 najdete podrobné informace k barevnosti výrobku.

Barevné provedení s příplatkem 8%

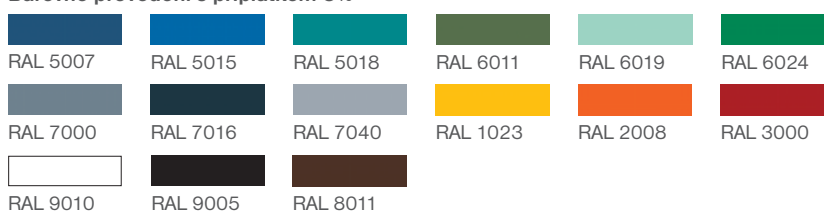

Zásuvkové skříně série ZR

45 x 19D



Zvýšená hrana ZR

Objednací číslo	W x D mm
ZH4519	884 x 464

Třístranná plechová hrana výška 20 mm
volně ložená gumová podložka 3 mm

📦 2,5 kg



Dřevěná deska ZR

Objednací číslo	W x D mm
DH4519	884 x 464

Buková deska tloušťky 40 mm
je přišroubovaná k víku skříně

📦 9,8 kg

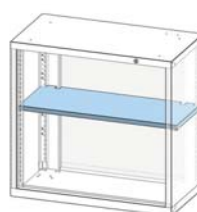

Police ZR

Objednací číslo	W x D mm
VP4519	870 x 349

Police plech Zn, nosnost 50 kg
díky perforaci stěn skříně je výškově
stavitelná

📦 3,4 kg

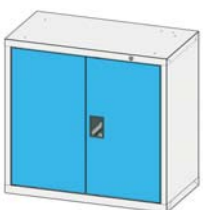

Dvířka ZR

Objednací číslo	Výška mm
D45-500	500
D45-650	650
D45-750	750

Technické provedení dveří umožňuje
změnu smyslu otevírání z pravého na levé
barevnost viz strana 8



Dvířka s prahem ZR

Objednací číslo	Výška mm
DP45-550	550
DP45-650	700
DP45-750	800

Technické provedení dveří umožňuje
změnu smyslu otevírání z pravého na levé
barevnost viz strana 8

Dělení zásuvek 45 x 19D

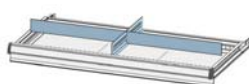

Výška čela zás. mm	Objednací číslo	📦 kg
75	451911	0,4
100, 125	451912	0,6
150	451913	1,0
200, 250	451914	1,5
300	451915	2,0



Plastové dělení zásuvek 45 x 19D

Obj. č.	4519P1
---------	--------

18 ks krabiček 100 x 100 mm
3 ks krabiček 150 x 100 mm

📦 1,3 kg

Dělení zásuvek 45 x 19D

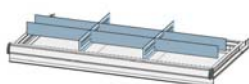

Výška čela zás. mm	Objednací číslo	📦 kg
75	451921	0,7
100, 125	451922	1,3
150	451923	2,0
200, 250	451924	2,9
300	451925	3,9



Plastové dělení zásuvek 45 x 19D

Obj. č.	4519P2
---------	--------

18 ks krabiček 250 x 50 mm

📦 1,5 kg

Dělení zásuvek 45 x 19D

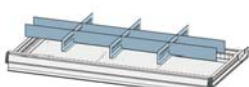

Výška čela zás. mm	Objednací číslo	📦 kg
75	451931	0,9
100, 125	451932	1,7
150	451933	2,6
200, 250	451934	3,8
300	451935	5,0



Guma do zásuvky 45 x 19D

Objednací číslo	W x D mm
G4519	765 x 323

Černá hladká guma tloušťky 2 mm

📦 0,7 kg



pracovní stoly

*usnadní
Vám práci*

Pracovní stoly

Pracovní stoly KOMBI

šířka 1500, 2000, 2500 mm hloubka 700, 800 mm

Následující stránky Vám opět představí systémovost a stavebnicový princip značky POLAK v praxi. Najdete na nich nejžádanější sestavy stolů kombinovaných ze stavebnicových nábytkových dílů. Důkladně prosím prostudujte naši základní nabídku Kombi stolů. Nenajdete-li přesně to, co by Vám vyhovovalo, sestavte si vlastní Kombi stůl podle našeho doporučení na dalších stránkách.



Základní barevné provedení

Barevnost korpus RAL 7035, zásuvky (dvířka) RAL 5012, je použita v případě, že v objednávce není uvedena požadovaná barevnost.



RAL 7035



RAL 5012



Ke stolům obj. čísla AB, AM, PB, PM, BB, BM šířky 2500 mm doporučujeme pro zvýšení nosnosti dokoupit nohu SNP.



Pracovní stoly KOMBI dodáváme demontované, spojovací materiál je součástí dodávky.

Pracovní stoly

KOMBI

Hloubka pracovní desky 700 mm

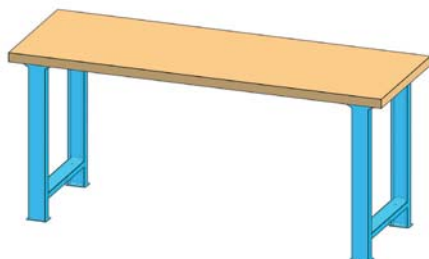

Pracovní deska	Objednací číslo	Šířka mm	Výška mm	kg	kg
buk 40 mm	AB4715	1500	880	800	45
buk 40 mm	AB4720	2000	880	500	55
buk 40 mm	AB4725	2500	880	300	65
buk 50 mm	AB5715	1500	890	900	54
buk 50 mm	AB5720	2000	890	600	67
buk 50 mm	AB5725	2500	890	350	80
multiplex 40 mm	AM4715	1500	880	800	49
multiplex 40 mm	AM4720	2000	880	500	60
multiplex 40 mm	AM4725	2500	880	300	72

2x noha SNP

Hloubka pracovní desky 700 mm

zásuvková skříň 27 x 27D

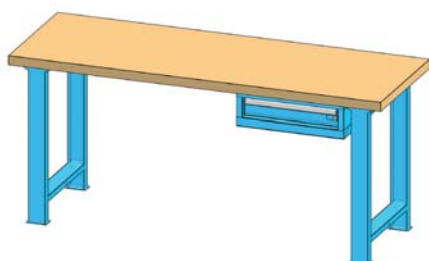

Pracovní deska	Objednací číslo	Šířka mm	Výška mm	kg	kg
buk 40 mm	PB4715	1500	880	800	60
buk 40 mm	PB4720	2000	880	500	70
buk 40 mm	PB4725	2500	880	300	81
buk 50 mm	PB5715	1500	890	900	69
buk 50 mm	PB5720	2000	890	600	82
buk 50 mm	PB5725	2500	890	350	95
multiplex 40 mm	PM4715	1500	880	800	64
multiplex 40 mm	PM4720	2000	880	500	76
multiplex 40 mm	PM4725	2500	880	300	87

2x noha SNP, zásuvková skříň - zásuvka 1x 100E

Hloubka pracovní desky 700 mm

zásuvková skříň 27 x 27D

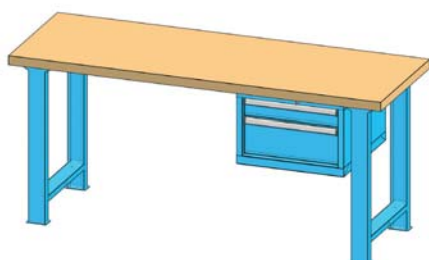

Pracovní deska	Objednací číslo	Šířka mm	Výška mm	kg	kg
buk 40 mm	BB4715	1500	880	800	78
buk 40 mm	BB4720	2000	880	500	88
buk 40 mm	BB4725	2500	880	300	99
buk 50 mm	BB5715	1500	890	900	87
buk 50 mm	BB5720	2000	890	600	100
buk 50 mm	BB5725	2500	890	350	113
multiplex 40 mm	BM4715	1500	880	800	82
multiplex 40 mm	BM4720	2000	880	500	94
multiplex 40 mm	BM4725	2500	880	300	105

2x noha SNP, zásuvková skříň - zásuvka 100E, 200E

Hloubka pracovní desky 700 mm

zásuvková skříň 27 x 27D

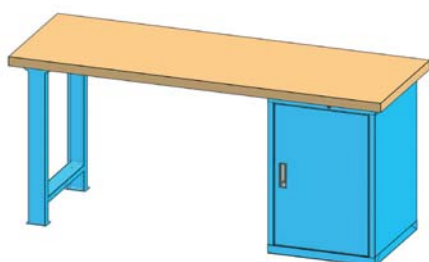

Pracovní deska	Objednací číslo	Šířka mm	Výška mm	kg	kg
buk 40 mm	CB4715	1500	880	1100	74
buk 40 mm	CB4720	2000	880	700	84
buk 40 mm	CB4725	2500	880	400	95
buk 50 mm	CB5715	1500	890	1200	83
buk 50 mm	CB5720	2000	890	800	96
buk 50 mm	CB5725	2500	890	500	109
multiplex 40 mm	CM4715	1500	880	1100	78
multiplex 40 mm	CM4720	2000	880	700	90
multiplex 40 mm	CM4725	2500	880	400	101

noha SNP, zásuvková skříň - dvířka, 2x police

Pracovní stoly

Pracovní stoly KOMBI

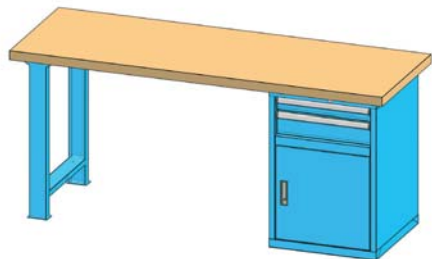

Hloubka pracovní desky 700 mm

zásuvková skříň 27 x 27D

Pracovní deska	Objednací číslo	Šířka mm	Výška mm	kg	kg
buk 40 mm	DB4715	1500	880	1100	85
buk 40 mm	DB4720	2000	880	700	96
buk 40 mm	DB4725	2500	880	400	106
buk 50 mm	DB5715	1500	890	1200	94
buk 50 mm	DB5720	2000	890	800	107
buk 50 mm	DB5725	2500	890	500	120
multiplex 40 mm	DM4715	1500	880	1100	89
multiplex 40 mm	DM4720	2000	880	700	101
multiplex 40 mm	DM4725	2500	880	400	113

noha SNP, zásuvková skříň - zásuvka 75E, 125E, dvířka, 1x police

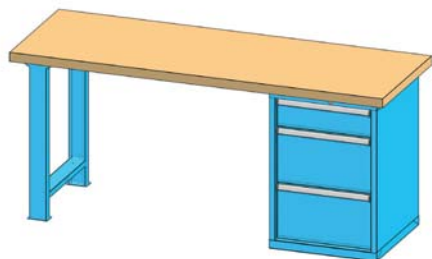

Hloubka pracovní desky 700 mm

zásuvková skříň 27 x 27D

Pracovní deska	Objednací číslo	Šířka mm	Výška mm	kg	kg
buk 40 mm	EB4715	1500	880	1100	96
buk 40 mm	EB4720	2000	880	700	106
buk 40 mm	EB4725	2500	880	400	117
buk 50 mm	EB5715	1500	890	1200	105
buk 50 mm	EB5720	2000	890	800	118
buk 50 mm	EB5725	2500	890	500	131
multiplex 40 mm	EM4715	1500	880	1100	100
multiplex 40 mm	EM4720	2000	880	700	112
multiplex 40 mm	EM4725	2500	880	400	123

noha SNP, zásuvková skříň - zásuvka 150E, 2x 300E

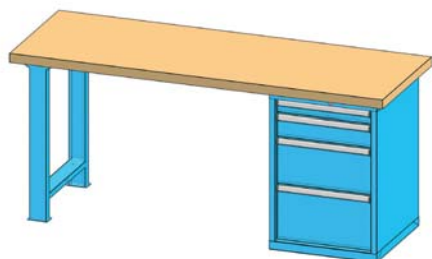

Hloubka pracovní desky 700 mm

zásuvková skříň 27 x 27D

Pracovní deska	Objednací číslo	Šířka mm	Výška mm	kg	kg
buk 40 mm	FB4715	1500	880	1100	101
buk 40 mm	FB4720	2000	880	700	111
buk 40 mm	FB4725	2500	880	400	121
buk 50 mm	FB5715	1500	890	1200	109
buk 50 mm	FB5720	2000	890	800	123
buk 50 mm	FB5725	2500	890	500	136
multiplex 40 mm	FM4715	1500	880	1100	105
multiplex 40 mm	FM4720	2000	880	700	116
multiplex 40 mm	FM4725	2500	880	400	128

noha SNP, zásuvková skříň - zásuvka 75E, 125E, 250E, 300E

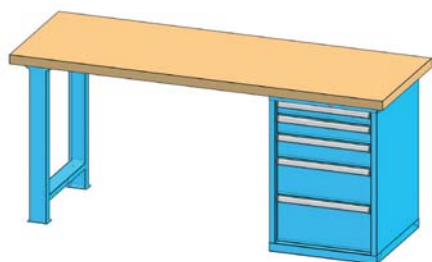

Hloubka pracovní desky 700 mm

zásuvková skříň 27 x 27D

Pracovní deska	Objednací číslo	Šířka mm	Výška mm	kg	kg
buk 40 mm	HB4715	1500	880	1100	106
buk 40 mm	HB4720	2000	880	700	116
buk 40 mm	HB4725	2500	880	400	127
buk 50 mm	HB5715	1500	890	1200	115
buk 50 mm	HB5720	2000	890	800	128
buk 50 mm	HB5725	2500	890	500	141
multiplex 40 mm	HM4715	1500	880	1100	110
multiplex 40 mm	HM4720	2000	880	700	122
multiplex 40 mm	HM4725	2500	880	400	133

noha SNP, zásuvková skříň - zásuvka 75E, 100E, 125E, 200E, 250E

Pracovní stoly

KOMBI

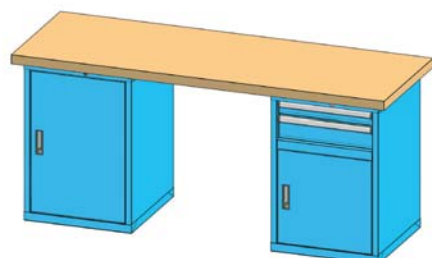

Hloubka pracovní desky 700 mm

zásuvková skříň 27 x 27D

Pracovní deska	Objednací číslo	Šířka mm	Výška mm	kg	kg
buk 40 mm	KB4715	1500	880	1100	115
buk 40 mm	KB4720	2000	880	800	125
buk 40 mm	KB4725	2500	880	700	136
buk 50 mm	KB5715	1500	890	1100	124
buk 50 mm	KB5720	2000	890	900	137
buk 50 mm	KB5725	2500	890	800	150
multiplex 40 mm	KM4715	1500	880	1100	119
multiplex 40 mm	KM4720	2000	880	800	131
multiplex 40 mm	KM4725	2500	880	700	142

zásuvková skříň vlevo - dvířka, 2x police

zásuvková skříň vpravo - zásuvka 75E, 125E, dvířka, 1x police

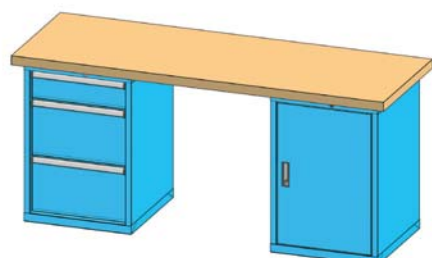

Hloubka pracovní desky 700 mm

zásuvková skříň 27 x 27D

Pracovní deska	Objednací číslo	Šířka mm	Výška mm	kg	kg
buk 40 mm	LB4715	1500	880	1100	125
buk 40 mm	LB4720	2000	880	800	136
buk 40 mm	LB4725	2500	880	700	146
buk 50 mm	LB5715	1500	890	1100	134
buk 50 mm	LB5720	2000	890	900	147
buk 50 mm	LB5725	2500	890	800	161
multiplex 40 mm	LM4715	1500	880	1100	130
multiplex 40 mm	LM4720	2000	880	800	141
multiplex 40 mm	LM4725	2500	880	700	153

zásuvková skříň vlevo - zásuvka 150E, 2x 300E

zásuvková skříň vpravo - dvířka, 2x police

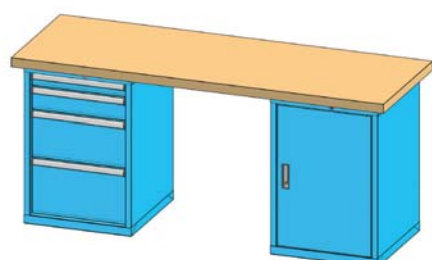

Hloubka pracovní desky 700 mm

zásuvková skříň 27 x 27D

Pracovní deska	Objednací číslo	Šířka mm	Výška mm	kg	kg
buk 40 mm	MB4715	1500	880	1100	130
buk 40 mm	MB4720	2000	880	800	140
buk 40 mm	MB4725	2500	880	700	151
buk 50 mm	MB5715	1500	890	1100	139
buk 50 mm	MB5720	2000	890	900	152
buk 50 mm	MB5725	2500	890	800	165
multiplex 40 mm	MM4715	1500	880	1100	134
multiplex 40 mm	MM4720	2000	880	800	146
multiplex 40 mm	MM4725	2500	880	700	157

zásuvková skříň vlevo - zásuvka 75E, 125E, 250E, 300E

zásuvková skříň vpravo - dvířka, 2x police

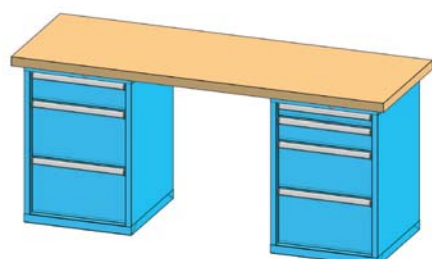

Hloubka pracovní desky 700 mm

zásuvková skříň 27 x 27D

Pracovní deska	Objednací číslo	Šířka mm	Výška mm	kg	kg
buk 40 mm	NB4715	1500	880	1100	152
buk 40 mm	NB4720	2000	880	800	162
buk 40 mm	NB4725	2500	880	700	173
buk 50 mm	NB5715	1500	890	1100	161
buk 50 mm	NB5720	2000	890	900	174
buk 50 mm	NB5725	2500	890	800	187
multiplex 40 mm	NM4715	1500	880	1100	156
multiplex 40 mm	NM4720	2000	880	800	168
multiplex 40 mm	NM4725	2500	880	700	180

zásuvková skříň vlevo - zásuvka 150E, 2x 300E

zásuvková skříň vpravo - zásuvka 75E, 125E, 250E, 300E

Pracovní stoly

Pracovní stoly KOMBI

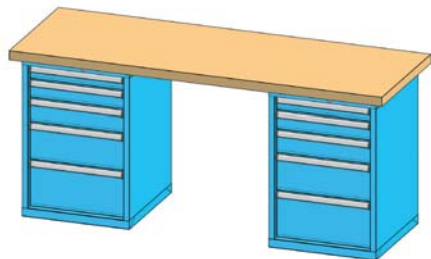

Hloubka pracovní desky 700 mm

zásuvková skříň 27 x 27D

Pracovní deska	Objednací číslo	Šířka mm	Výška mm	kg	kg
buk 40 mm	OB4715	1500	880	1100	169
buk 40 mm	OB4720	2000	880	800	179
buk 40 mm	OB4725	2500	880	700	190
buk 50 mm	OB5715	1500	890	1100	180
buk 50 mm	OB5720	2000	890	900	191
buk 50 mm	OB5725	2500	890	800	204
multiplex 40 mm	OM4715	1500	880	1100	173
multiplex 40 mm	OM4720	2000	880	800	185
multiplex 40 mm	OM4725	2500	880	700	196

2x zásuvková skříň - zásuvka 75E, 100E, 125E, 200E, 250E

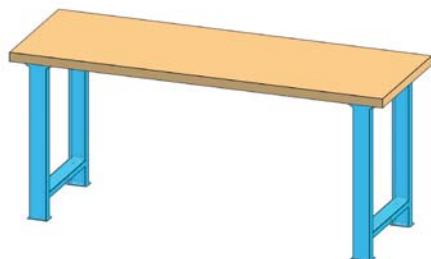

Hloubka pracovní desky 800 mm

Pracovní deska	Objednací číslo	Šířka mm	Výška mm	kg	kg
buk 40 mm	AB4815	1500	880	800	50
buk 40 mm	AB4820	2000	880	500	61
buk 40 mm	AB4825	2500	880	300	73
buk 50 mm	AB5815	1500	890	900	61
buk 50 mm	AB5820	2000	890	600	77
buk 50 mm	AB5825	2500	890	350	93
multiplex 40 mm	AM4815	1500	880	800	54
multiplex 40 mm	AM4820	2000	880	500	68
multiplex 40 mm	AM4825	2500	880	300	81

2x noha SNP

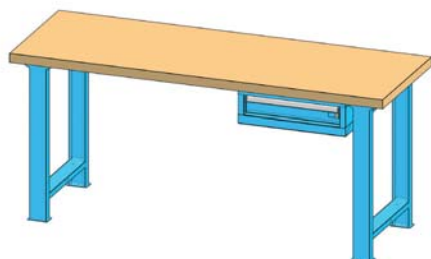

Hloubka pracovní desky 800 mm

zásuvková skříň 36 x 36D

Pracovní deska	Objednací číslo	Šířka mm	Výška mm	kg	kg
buk 40 mm	PB4815	1500	880	800	71
buk 40 mm	PB4820	2000	880	500	83
buk 40 mm	PB4825	2500	880	300	94
buk 50 mm	PB5815	1500	890	900	83
buk 50 mm	PB5820	2000	890	600	99
buk 50 mm	PB5825	2500	890	350	114
multiplex 40 mm	PM4815	1500	880	800	76
multiplex 40 mm	PM4820	2000	880	500	89
multiplex 40 mm	PM4825	2500	880	300	102

2x noha SNP, zásuvková skříň - zásuvka 1x 100E

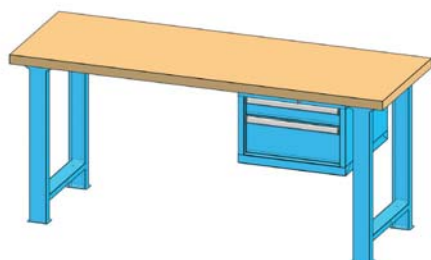

Hloubka pracovní desky 800 mm

zásuvková skříň 36 x 36D

Pracovní deska	Objednací číslo	Šířka mm	Výška mm	kg	kg
buk 40 mm	BB4815	1500	880	800	94
buk 40 mm	BB4820	2000	880	500	106
buk 40 mm	BB4825	2500	880	300	117
buk 50 mm	BB5815	1500	890	900	106
buk 50 mm	BB5820	2000	890	600	122
buk 50 mm	BB5825	2500	890	350	137
multiplex 40 mm	BM4815	1500	880	800	99
multiplex 40 mm	BM4820	2000	880	500	112
multiplex 40 mm	BM4825	2500	880	300	125

2x noha SNP, zásuvková skříň - zásuvka 100E, 200E

Pracovní stoly

KOMBI

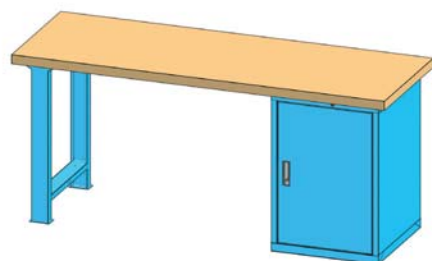

Hloubka pracovní desky 800 mm

zásuvková skříň 36 x 36D

Pracovní deska	Objednací číslo	Šířka mm	Výška mm	kg	kg
buk 40 mm	CB4815	1500	880	1100	88
buk 40 mm	CB4820	2000	880	700	100
buk 40 mm	CB4825	2500	880	400	111
buk 50 mm	CB5815	1500	890	1200	100
buk 50 mm	CB5820	2000	890	800	116
buk 50 mm	CB5825	2500	890	500	131
multiplex 40 mm	CM4815	1500	880	1100	93
multiplex 40 mm	CM4820	2000	880	700	106
multiplex 40 mm	CM4825	2500	880	400	119

noha SNP, zásuvková skříň - dvířka, 2x police

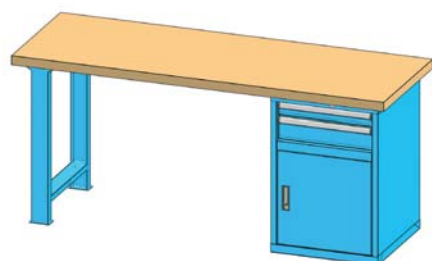

Hloubka pracovní desky 800 mm

zásuvková skříň 36 x 36D

Pracovní deska	Objednací číslo	Šířka mm	Výška mm	kg	kg
buk 40 mm	DB4815	1500	880	1100	104
buk 40 mm	DB4820	2000	880	700	116
buk 40 mm	DB4825	2500	880	400	127
buk 50 mm	DB5815	1500	890	1200	116
buk 50 mm	DB5820	2000	890	800	132
buk 50 mm	DB5825	2500	890	500	147
multiplex 40 mm	DM4815	1500	880	1100	109
multiplex 40 mm	DM4820	2000	880	700	122
multiplex 40 mm	DM4825	2500	880	400	135

noha SNP, zásuvková skříň - zásuvka 75E, 125E, dvířka, 1x police

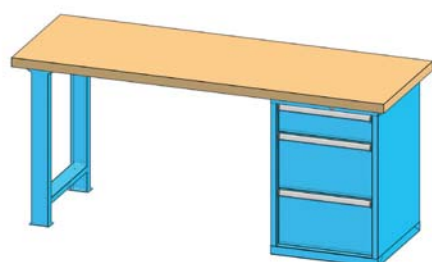

Hloubka pracovní desky 800 mm

zásuvková skříň 36 x 36D

Pracovní deska	Objednací číslo	Šířka mm	Výška mm	kg	kg
buk 40 mm	EB4815	1500	880	1100	118
buk 40 mm	EB4820	2000	880	700	129
buk 40 mm	EB4825	2500	880	400	141
buk 50 mm	EB5815	1500	890	1200	130
buk 50 mm	EB5820	2000	890	800	145
buk 50 mm	EB5825	2500	890	500	161
multiplex 40 mm	EM4815	1500	880	1100	123
multiplex 40 mm	EM4820	2000	880	700	136
multiplex 40 mm	EM4825	2500	880	400	149

noha SNP, zásuvková skříň - zásuvka 150E, 2x 300E

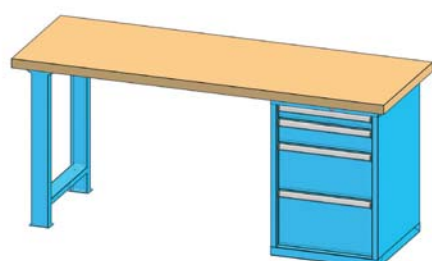

Hloubka pracovní desky 800 mm

zásuvková skříň 36 x 36D

Pracovní deska	Objednací číslo	Šířka mm	Výška mm	kg	kg
buk 40 mm	FB4815	1500	880	1100	124
buk 40 mm	FB4820	2000	880	700	136
buk 40 mm	FB4825	2500	880	400	147
buk 50 mm	FB5815	1500	890	1200	136
buk 50 mm	FB5820	2000	890	800	151
buk 50 mm	FB5825	2500	890	500	167
multiplex 40 mm	FM4815	1500	880	1100	129
multiplex 40 mm	FM4820	2000	880	700	142
multiplex 40 mm	FM4825	2500	880	400	155

noha SNP, zásuvková skříň - zásuvka 75E, 125E, 250E, 300E

Pracovní stoly

Pracovní stoly KOMBI

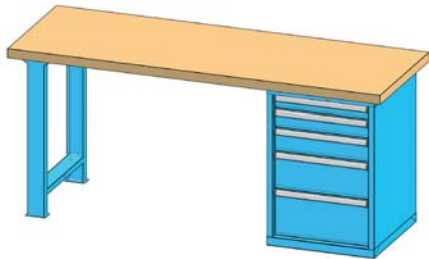

Hloubka pracovní desky 800 mm

zásuvková skříň 36 x 36D

Pracovní deska	Objednací číslo	Šířka mm	Výška mm	kg	kg
buk 40 mm	HB4815	1500	880	1100	132
buk 40 mm	HB4820	2000	880	700	143
buk 40 mm	HB4825	2500	880	400	155
buk 50 mm	HB5815	1500	890	1200	144
buk 50 mm	HB5820	2000	890	800	159
buk 50 mm	HB5825	2500	890	500	175
multiplex 40 mm	HM4815	1500	880	1100	137
multiplex 40 mm	HM4820	2000	880	700	150
multiplex 40 mm	HM4825	2500	880	400	163

noha SNP, zásuvková skříň - zásuvka 75E, 100E, 125E, 200E, 250E

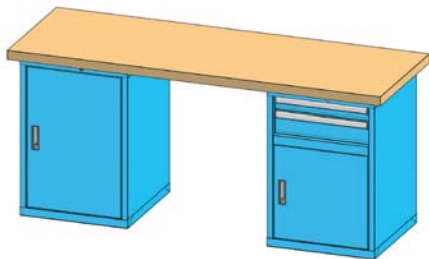

Hloubka pracovní desky 800 mm

zásuvková skříň 36 x 36D

Pracovní deska	Objednací číslo	Šířka mm	Výška mm	kg	kg
buk 40 mm	KB4815	1500	880	1100	143
buk 40 mm	KB4820	2000	880	800	155
buk 40 mm	KB4825	2500	880	700	166
buk 50 mm	KB5815	1500	890	1100	155
buk 50 mm	KB5820	2000	890	900	171
buk 50 mm	KB5825	2500	890	800	186
multiplex 40 mm	KM4815	1500	880	1100	148
multiplex 40 mm	KM4820	2000	880	800	161
multiplex 40 mm	KM4825	2500	880	700	174

zásuvková skříň vlevo - dvířka, 2x police

zásuvková skříň vpravo - zásuvka 75E, 125E, dvířka, 1x police

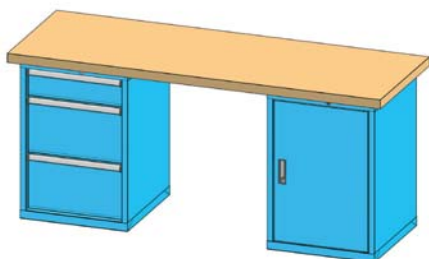

Hloubka pracovní desky 800 mm

zásuvková skříň 36 x 36D

Pracovní deska	Objednací číslo	Šířka mm	Výška mm	kg	kg
buk 40 mm	LB4815	1500	880	1100	156
buk 40 mm	LB4820	2000	880	800	168
buk 40 mm	LB4825	2500	880	700	179
buk 50 mm	LB5815	1500	890	1100	168
buk 50 mm	LB5820	2000	890	900	184
buk 50 mm	LB5825	2500	890	800	199
multiplex 40 mm	LM4815	1500	880	1100	161
multiplex 40 mm	LM4820	2000	880	800	174
multiplex 40 mm	LM4825	2500	880	700	187

zásuvková skříň vlevo - zásuvka 150E, 2x 300E

zásuvková skříň vpravo - dvířka, 2x police

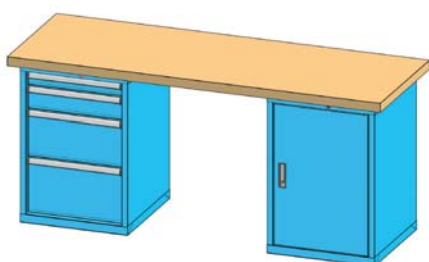

Hloubka pracovní desky 800 mm

zásuvková skříň 36 x 36D

Pracovní deska	Objednací číslo	Šířka mm	Výška mm	kg	kg
buk 40 mm	MB4815	1500	880	1100	163
buk 40 mm	MB4820	2000	880	800	175
buk 40 mm	MB4825	2500	880	700	186
buk 50 mm	MB5815	1500	890	1100	175
buk 50 mm	MB5820	2000	890	900	191
buk 50 mm	MB5825	2500	890	800	206
multiplex 40 mm	MM4815	1500	880	1100	168
multiplex 40 mm	MM4820	2000	880	800	181
multiplex 40 mm	MM4825	2500	880	700	194

zásuvková skříň vlevo - zásuvka 75E, 125E, 250E, 300E

zásuvková skříň vpravo - dvířka, 2x police

Pracovní stoly

KOMBI

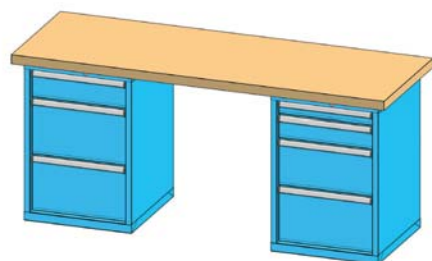

Hloubka pracovní desky 800 mm

zásuvková skříň 36 x 36D

Pracovní deska	Objednací číslo	Šířka mm	Výška mm	▼ kg	■ kg
buk 40 mm	NB4815	1500	880	1100	192
buk 40 mm	NB4820	2000	880	800	204
buk 40 mm	NB4825	2500	880	700	215
buk 50 mm	NB5815	1500	890	1100	204
buk 50 mm	NB5820	2000	890	900	220
buk 50 mm	NB5825	2500	890	800	235
multiplex 40 mm	NM4815	1500	880	1100	197
multiplex 40 mm	NM4820	2000	880	800	210
multiplex 40 mm	NM4825	2500	880	700	223

zásuvková skříň vlevo - zásuvka 150E, 2x 300E zásuvková skříň vpravo - zásuvka 75E, 125E, 250E, 300E

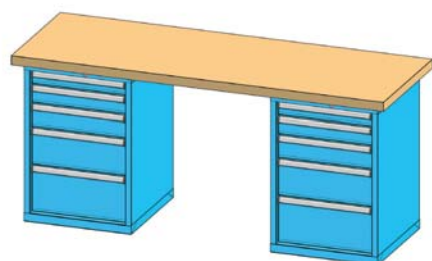

Hloubka pracovní desky 800 mm

zásuvková skříň 36 x 36D

Pracovní deska	Objednací číslo	Šířka mm	Výška mm	▼ kg	■ kg
buk 40 mm	OB4815	1500	880	1100	214
buk 40 mm	OB4820	2000	880	800	226
buk 40 mm	OB4825	2500	880	700	236
buk 50 mm	OB5815	1500	890	1100	226
buk 50 mm	OB5820	2000	890	900	242
buk 50 mm	OB5825	2500	890	800	257
multiplex 40 mm	OM4815	1500	880	1100	219
multiplex 40 mm	OM4820	2000	880	800	232
multiplex 40 mm	OM4825	2500	880	700	245

2x zásuvková skříň - zásuvka 75E, 100E, 125E, 200E, 250E



Pracovní stoly

Pracovní stoly KOMBI

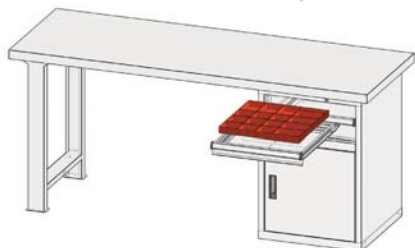
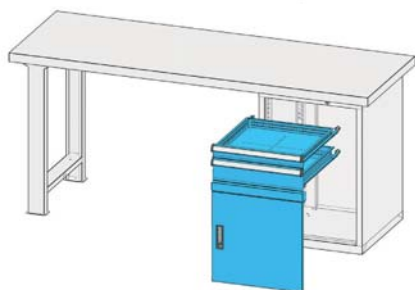
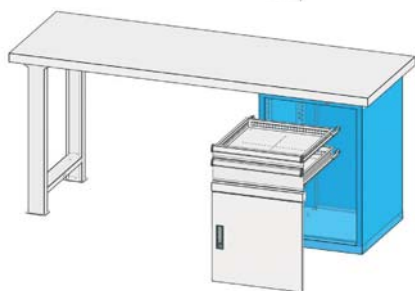
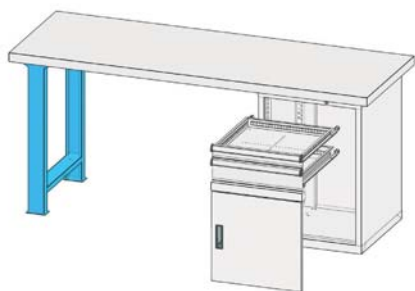
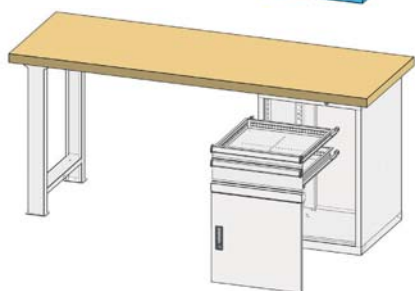
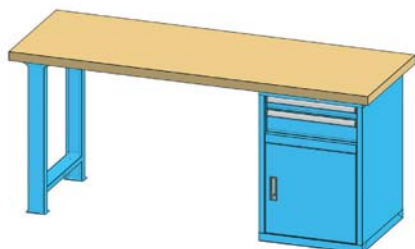

Vlastní konfigurace pracovního stolu Kombi

Nejdříve si stanovte, jaká sestava stolu Vám bude vyhovovat, stanovte si barevnost (například: pracovní deska, noha nalevo, zásuvková skříň ZA napravo, vybavená zásuvkami i dvířky, dělení zásuvky).

Potom postupujte následovně:

1. Zvolte rozměr, tloušťku a typ pracovní desky. V kapitole Desky pracovních stolů najdete bohatý výběr rozměrů, tloušťek a druhů materiálů.

2. Zvolte typ pracovní nohy. V kapitole Nohy pracovních stolů je Vám opět k dispozici několik druhů podpěrných noh s různým způsobem využití. Zvolte barvu nohy.

3. Vyberte typ - rozměr - korpusu zásuvkové skříně. Zvolte barvu korpusu.

4. Sestavte kombinaci velikostí zásuvek a dvířek podle rozměrové příslušnosti k vybranému korpusu. Zvolte barvu zásuvek a dvířek.

5. Vybavte zásuvku dělením. Opět podle rozměrové příslušnosti k zásuvce.

Pracovní stoly

KOMBI

Doporučené kombinace komponentů Kombi stolů



	D 700		800		700		800		700		800	
 1200 mm	•	•										
 1500 mm	•	•	•	•	•	•						
 2000 mm	•	•	•	•	•	•	•	•	•	•		
 2500 mm							•	•	•	•		
 Série ZA 27 x 27D					•		•			•		
 Série ZB 36 x 36D									•			•
 Série ZD 36 x 27D					•		•			•		
 Série ZE 27 x 36D									•			•
 Série ZH 19 x 36D									•			•
 Série ZL 19 x 27D					•		•			•		
 Nohy 600 mm	•		•		•		•					
 Nohy 700 mm				•				•				

Pracovní stoly

Modulární pracovní stoly série PS

šířka 1500, 2000, 2500 mm hloubka 700 mm

Kapitola modulárních pracovních stolů Vám představuje stoly robustní konstrukce. V produkci dílenského nábytku POLAK jsou to nejtěžší standardně dodávané stoly. Sestavují se z jednotlivých modulů, které se opět systémově vybavují řadou zásuvkových skříní, dvířek, dělení... V případě, že nenajdete vhodný stůl, využijte předností stavebnicového systému nábytku POLAK a vytvořte si sestavu podle Vašich přání a představ sami. K dispozici je Vám na speciální stránce několik korpusů stolů, výběr zásuvek, dvířek a dalšího příslušenství. Standardní výbava korpusu stolu Modular obsahuje mechanismus centrálního zamykání zásuvek v každém modulu.



Základní barevné provedení

Barevnost korpus RAL 7035, zásuvky (dvířka)
RAL 5012, je použita v případě, že v objednávce
není uvedena požadovaná barevnost.



RAL 7035



RAL 5012

Modulární pracovní stoly

série PS

Šířka 1500 mm



Hloubka 700, výška 880 mm 27 x 27D

Pracovní deska	Objednací číslo	kg	kg
buk 40 mm	PS1-1	800	136
multiplex 40 mm	PS1-1M	800	140

Zásuvky zprava: 100E, 200E, 300E / 100E, 200E, 300E



Hloubka 700, výška 880 mm 27 x 27D

Pracovní deska	Objednací číslo	kg	kg
buk 40 mm	PS1-2	800	120
multiplex 40 mm	PS1-2M	800	124

Zásuvky zprava: dvířka 600 mm, 1x police / 2x 100E, 2x 200E



Hloubka 700, výška 880 mm 27 x 27D

Pracovní deska	Objednací číslo	kg	kg
buk 40 mm	PS1-3	800	108
multiplex 40 mm	PS1-3M	800	112

Zásuvky zprava: 100E, dvířka 500 mm, 1x police / 100E, dvířka 500 mm, 1x police

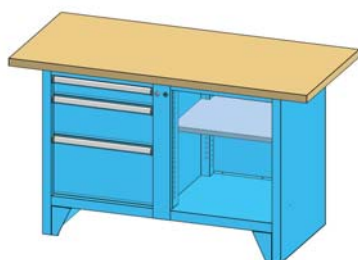

Hloubka 700, výška 880 mm 27 x 27D

Pracovní deska	Objednací číslo	kg	kg
buk 40 mm	PS1-4	800	112
multiplex 40 mm	PS1-4M	800	116

Zásuvky zprava: 1x police / 100E, 200E, 300E

Pracovní stoly

Modulární pracovní stoly

série PS

Šířka 2000 mm

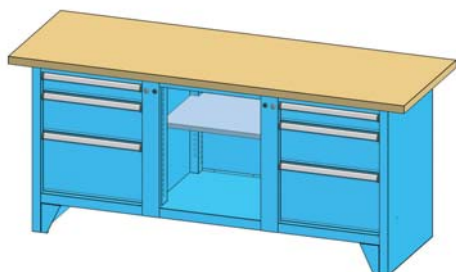

Hloubka 700, výška 880 mm 27 x 27D

Pracovní deska	Objednací číslo	kg	kg
buk 40 mm	PS2-1	800	175
multiplex 40 mm	PS2-1M	800	180

Zásuvky zprava: 100E, 200E, 300E / 1x police / 100E, 200E, 300E

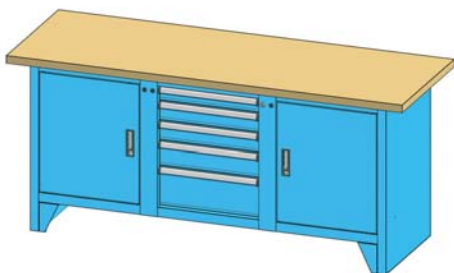

Hloubka 700, výška 880 mm 27 x 27D

Pracovní deska	Objednací číslo	kg	kg
buk 40 mm	PS2-2	800	169
multiplex 40 mm	PS2-2M	800	174

Zásuvky zprava:
dvířka 600 mm, 1x police / 75E, 2x 100E, 125E, 200E / dvířka 600mm, 1x police

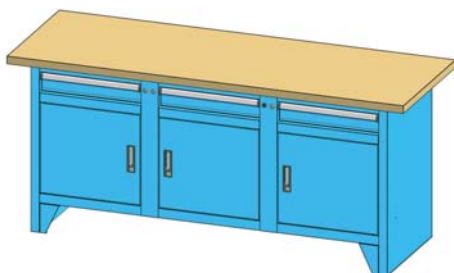

Hloubka 700, výška 880 mm 27 x 27D

Pracovní deska	Objednací číslo	kg	kg
buk 40 mm	PS2-3	800	148
multiplex 40 mm	PS2-3M	800	153

Zásuvky zprava:
100E, dvířka 500 mm, 1x police / 100E, dv. 500 mm, 1x police / 100E, dv. 500 mm, 1x police

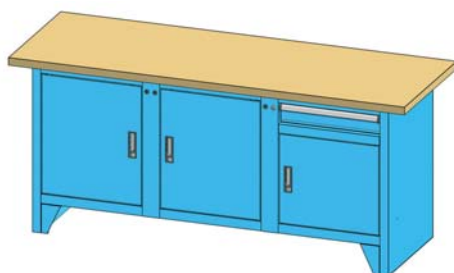

Hloubka 700, výška 880 mm 27 x 27D

Pracovní deska	Objednací číslo	kg	kg
buk 40 mm	PS2-4	800	140
multiplex 40 mm	PS2-4M	800	146

Zásuvky zprava:
100E, dvířka 500 mm, 1x police / dvířka 600 mm, 1x police / dvířka 600 mm, 1x police

Modulární pracovní stoly

série PS

Šířka 2000 mm

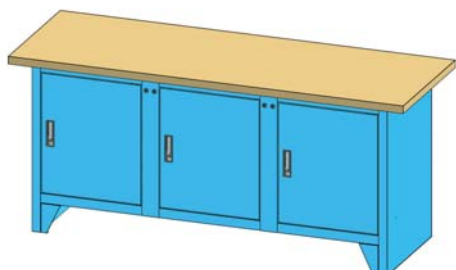

Hloubka 700, výška 880 mm

27 x 27D

Pracovní deska	Objednací číslo	kg	kg
buk 40 mm	PS2-5	800	136
multiplex 40 mm	PS2-5M	800	142

Zásuvky zprava:

dvířka 600 mm, 1x police / dvířka 600 mm, 1x police / dvířka 600 mm, 1x police

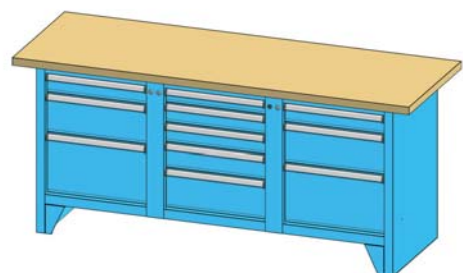

Hloubka 700, výška 880 mm

27 x 27D

Pracovní deska	Objednací číslo	kg	kg
buk 40 mm	PS2-6	800	210
multiplex 40 mm	PS2-6M	800	216

Zásuvky zprava:

100E, 200E, 300E / 75E, 2x 100E, 125E, 200E / 100E, 200E, 300E

Šířka 2500 mm

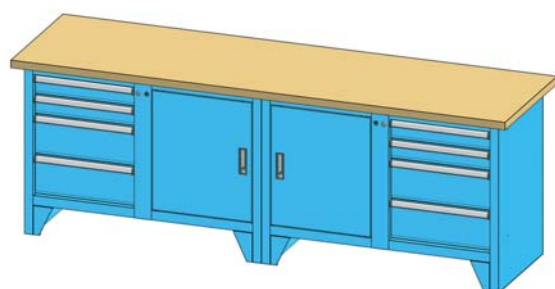

Hloubka 700, výška 880 mm

27 x 27D

Pracovní deska	Objednací číslo	kg	kg
buk 40 mm	PS3-1	1600	231
multiplex 40 mm	PS3-1M	1600	238

Zásuvky zprava:

2x 100E, 2x 200E / dvířka 600 mm, 1x police / dvířka 600 mm, 1x police / 2x 100E, 2x 200E

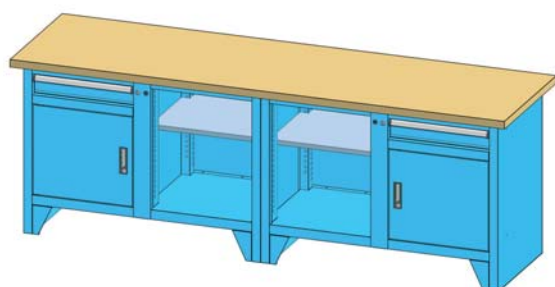

Hloubka 700, výška 880 mm

27 x 27D

Pracovní deska	Objednací číslo	kg	kg
buk 40 mm	PS3-2	1600	178
multiplex 40 mm	PS3-2M	1600	185

Zásuvky zprava:

100E, dvířka 500 mm, 1x police / 1x police / 1x police / 100E, dvířka 500 mm, 1x police

Pracovní stoly

Modulární pracovní stoly

série PS

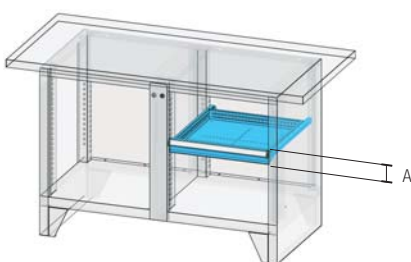
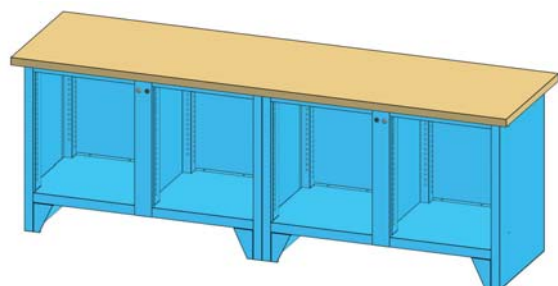
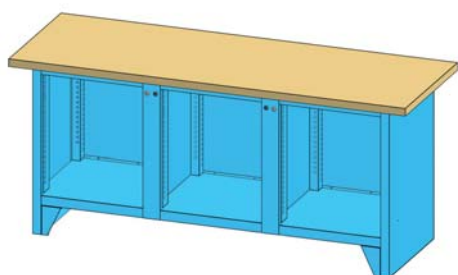
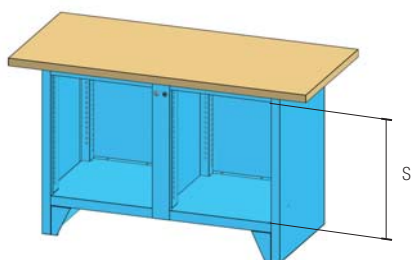

Korpusy modulárních stolů PS1

27 x 27D

Pracovní deska	Objednací číslo	S mm	kg	kg
buk 40 mm	PS1K	600	800	80
multiplex 40 mm	PS1MK	600	800	84

Korpusy modulárních stolů PS2

27 x 27D

Pracovní deska	Objednací číslo	S mm	kg	kg
buk 40 mm	PS2K	600	800	110
multiplex 40 mm	PS2MK	600	800	116

Korpusy modulárních stolů PS3

27 x 27D

Pracovní deska	Objednací číslo	S mm	kg	kg
buk 40 mm	PS3K	600	1600	150
multiplex 40 mm	PS3MK	600	1600	155

Zásuvky série ZA, šířka 459, hloubka 459 mm

27 x 27D

Objednací číslo zásuvky bez pojistky	Výška čela A mm	Výška bočnice mm	kg	kg
ZAE75	75	50	70	7,5
ZAE100	100	75	70	7,9
ZAE125	125	75	70	8,1
ZAE150	150	125	70	8,8
ZAE200	200	175	70	9,7
ZAE250	250	175	70	10,1
ZAE300	300	275	70	11,5

Jak sestavíte vlastní konfiguraci modulárního pracovního stolu:

1. Zvolte korpus stolu.
2. Zvolte počet zásuvek tak, aby se součet výšek čel zásuvek A (případně dvířek) rovnal světlosti otvoru korpusu S.
3. Zvolte barvu korpusu stolu a zásuvek (dvířek).
4. Zvolte příslušenství a doplňky.

Standardní barevné provedení bez příplatku



Barevné provedení s příplatkem 8%

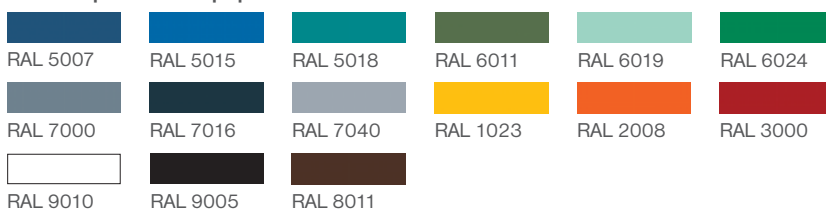

Na straně 8 najdete podrobné informace k barevnosti výrobku.

Modulární pracovní stoly

série PS

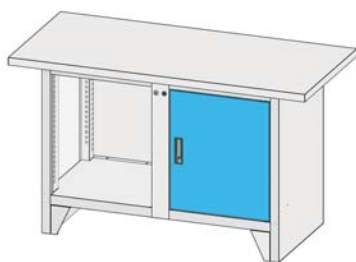

Dvířka stolu

Objednací číslo	Výška mm
D27-600	600
DP27-500	500

Technické provedení dveří umožňuje změnu smyslu otevírání z pravého na levé barevnost viz strana 8

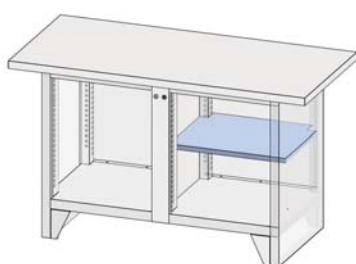

Police stolu

Objednací číslo	W x D mm
VPA2727	590 x 480

Police plech Zn, nosnost 50 kg díky perforaci stěn korpusu stolu je výškově stavitelná po 25 mm

Dělení zásuvek 27 x 27D

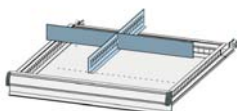

Výška čela zás. mm	Objednací číslo	kg
75	272711	0,5
100, 125	272712	0,7
150	272713	1,1
200, 250	272714	1,6
300	272715	2,1

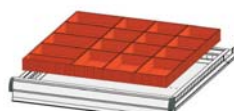

Plastové dělení zásuvek 27 x 27D

Obj. č. 2727P1

9 ks krabiček 100 x 100 mm
4 ks krabiček 150 x 100 mm
1 ks krabičky 150 x 50 mm
3 ks krabiček 100 x 150 mm
📦 1,1 kg

Dělení zásuvek 27 x 27D

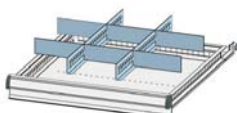

Výška čela zás. mm	Objednací číslo	kg
75	272721	0,9
100, 125	272722	1,4
150	272723	2,2
200, 250	272724	3,2
300	272725	4,2



Plastové dělení zásuvek 27 x 27D

Obj. č. 2727P2

9 ks krabiček 250 x 50 mm
9 ks krabiček 200 x 50 mm
📦 1,3 kg

Dělení zásuvek 27 x 27D

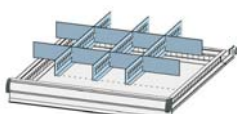

Výška čela zás. mm	Objednací číslo	kg
75	272731	1,2
100, 125	272732	1,9
150	272733	3,3
200, 250	272734	4,2
300	272735	5,8



Guma do zásuvky 27 x 27D

Objednací číslo	W x D mm
G2727	459 x 459

Černá hladká guma tloušťky 2 mm
📦 1,4 kg

Pracovní stoly

Mobilní pracovní stoly série PPS, MPS

šířka 1200, 1500, 2000 hloubka 700, 800 mm

Tyto stránky Vás seznámí s nejpoužívanějšími pracovními stoly s kolečky. V mobilních stolech série PPS sami poznáte základ konstrukce v zásuvkových skříních ZA se všemi jejich dalšími přednostmi. Série MPS je zase vystavěna ze standardních dílů noh, desek pracovních stolů a podvísňých zásuvkových skříní ZA. Vzhledem k bezpečnosti jsou zásuvky stolů vybaveny blokační pojistkou proti samovolnému otevření při pohybu stolu. Kola jsou u těchto výrobků standardně osazena polypropylénovým běhounem, ale na stránkách kapitoly kol můžete vybrat a objednat také kola z šedé gumy nebo jiných průměrů.



Základní barevné provedení

Barevnost korpus RAL 7035, zásuvky (dvířka) RAL 5012, je použita v případě, že v objednávce není uvedena požadovaná barevnost.



RAL 7035



RAL 5012



Podrobné informace o kolech naleznete v kapitole KOLEČKA.

Mobilní pracovní stoly

série PPS

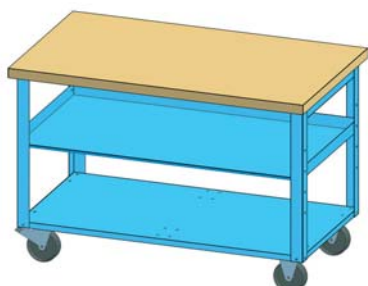

Šířka 1200, hloubka 700, výška 810 mm 27 x 27D

Pracovní deska	Objednací číslo	kg	kg
buk 40 mm	PPS-1	300	61
multiplex 40 mm	PPS-1M	300	65

2x kolečko KP 125 mm, 2x kolečko KPOB 125 mm

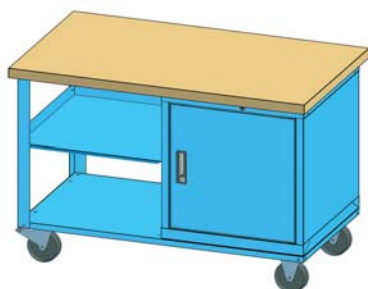

Šířka 1200, hloubka 700, výška 810 mm 27 x 27D

Pracovní deska	Objednací číslo	kg	kg
buk 40 mm	PPS-2	400	77
multiplex 40 mm	PPS-2M	400	81

2x kolečko KP 125 mm, 2x kolečko KPOB 125 mm
Korpus: 1x police / dvířka 500 mm, 1x police



Šířka 1200, hloubka 700, výška 810 mm 27 x 27D

Pracovní deska	Objednací číslo	kg	kg
buk 40 mm	PPS-3	380	100
multiplex 40 mm	PPS-3M	380	103

2x kolečko KP 125 mm, 2x kolečko KPOB 125 mm
Zásuvky: 2x 75E, 100E, 250E



Šířka 1200, hloubka 700, výška 810 mm 27 x 27D

Pracovní deska	Objednací číslo	kg	kg
buk 40 mm	PPS-4	380	96
multiplex 40 mm	PPS-4M	380	100

2x kolečko KP 125 mm, 2x kolečko KPOB 125 mm
Korpusy: dvířka 500 mm, 1x police / dvířka 500 mm, 1x police

Pracovní stoly

Mobilní pracovní stoly série PPS



Šířka 1200, hloubka 700, výška 810 mm 27 x 27D

Pracovní deska	Objednací číslo	kg	kg
buk 40 mm	PPS-5	380	119
multiplex 40 mm	PPS-5M	380	122

2x kolečko KP 125 mm, 2x kolečko KPOB 125 mm
Zásuvky zleva: 75E, 125E, 300E / dvířka 500 mm, 1x police



Šířka 1200, hloubka 700, výška 810 mm 27 x 27D

Pracovní deska	Objednací číslo	kg	kg
buk 40 mm	PPS-6	340	153
multiplex 40 mm	PPS-6M	340	156

2x kolečko KP 125 mm, 2x kolečko KPOB 125 mm
Zásuvky zleva: 2x 75E, 100E, 250E / 2x 75E, 100E, 250E

Mobilní pracovní stoly série MPS



Výška stolu 880 mm

Pracovní deska	Objednací číslo	Šířka mm	Hloubka mm	kg	kg
buk 40 mm	MPS1-715	1500	700	250	49
buk 40 mm	MPS1-720	2000	700	250	60
buk 40 mm	MPS1-815	1500	800	250	53
buk 40 mm	MPS1-820	2000	800	250	65
multiplex 40 mm	MPS1-715M	1500	700	250	53
multiplex 40 mm	MPS1-720M	2000	700	250	65
multiplex 40 mm	MPS1-815M	1500	800	250	58
multiplex 40 mm	MPS1-820M	2000	800	250	72

2x kolečko KP 125 mm, 2x kolečko KPOB 125 mm

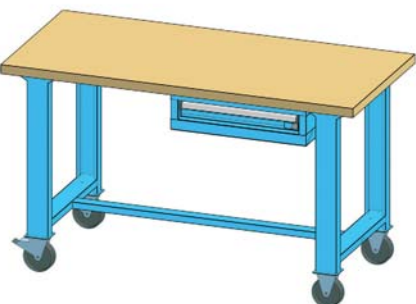

Výška stolu 880 mm

zásuvková skříň 27 x 27D

Pracovní deska	Objednací číslo	Šířka mm	Hloubka mm	kg	kg
buk 40 mm	MPS2-715	1500	700	250	69
buk 40 mm	MPS2-720	2000	700	250	80
buk 40 mm	MPS2-815	1500	800	250	73
buk 40 mm	MPS2-820	2000	800	250	85
multiplex 40 mm	MPS2-715M	1500	700	250	73
multiplex 40 mm	MPS2-720M	2000	700	250	85
multiplex 40 mm	MPS2-815M	1500	800	250	78
multiplex 40 mm	MPS2-820M	2000	800	250	92

2x kolečko KP 125 mm, 2x kolečko KPOB 125 mm
Zásuvková skříň ZA19-1 (zásuvka 100E)

Mobilní pracovní stoly

série MPS



Výška stolu 880 mm

zásuvková skříň 27 x 27D

Pracovní deska	Objednací číslo	Šířka mm	Hloubka mm	kg	kg
buk 40 mm	MPS3-715	1500	700	250	87
buk 40 mm	MPS3-720	2000	700	250	98
buk 40 mm	MPS3-815	1500	800	250	92
buk 40 mm	MPS3-820	2000	800	250	105
multiplex 40 mm	MPS3-715M	1500	700	250	91
multiplex 40 mm	MPS3-720M	2000	700	250	104
multiplex 40 mm	MPS3-815M	1500	800	250	97
multiplex 40 mm	MPS3-820M	2000	800	250	111

2x kolečko KP 125 mm, 2x kolečko KPOB 125 mm
Zásuvková skříň ZA39-3 (zásuvka 3x 100E)

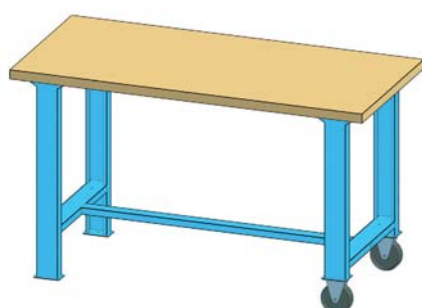

Výška stolu 880 mm

zásuvková skříň 27 x 27D

Pracovní deska	Objednací číslo	Šířka mm	Hloubka mm	kg	kg
buk 40 mm	MPS4-715	1500	700	250	48
buk 40 mm	MPS4-720	2000	700	250	59
buk 40 mm	MPS4-815	1500	800	250	52
buk 40 mm	MPS4-820	2000	800	250	64
multiplex 40 mm	MPS4-715M	1500	700	250	52
multiplex 40 mm	MPS4-720M	2000	700	250	64
multiplex 40 mm	MPS4-815M	1500	800	250	57
multiplex 40 mm	MPS4-820M	2000	800	250	71

2x kolečko KP 125 mm

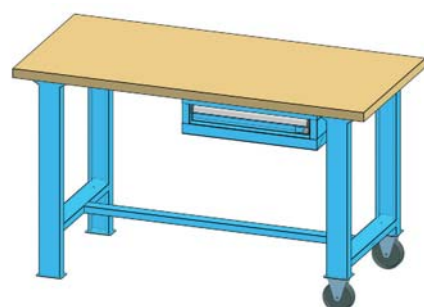

Výška stolu 880 mm

zásuvková skříň 27 x 27D

Pracovní deska	Objednací číslo	Šířka mm	Hloubka mm	kg	kg
buk 40 mm	MPS5-715	1500	700	250	63
buk 40 mm	MPS5-720	2000	700	250	74
buk 40 mm	MPS5-815	1500	800	250	67
buk 40 mm	MPS5-820	2000	800	250	77
multiplex 40 mm	MPS5-715M	1500	700	250	67
multiplex 40 mm	MPS5-720M	2000	700	250	79
multiplex 40 mm	MPS5-815M	1500	800	250	72
multiplex 40 mm	MPS5-820M	2000	800	250	86

2x kolečko KP 125 mm
Zásuvková skříň ZA19-1 (zásuvka 100E)



Výška stolu 880 mm

zásuvková skříň 27 x 27D

Pracovní deska	Objednací číslo	Šířka mm	Hloubka mm	kg	kg
buk 40 mm	MPS6-715	1500	700	250	87
buk 40 mm	MPS6-720	2000	700	250	98
buk 40 mm	MPS6-815	1500	800	250	92
buk 40 mm	MPS6-820	2000	800	250	105
multiplex 40 mm	MPS6-715M	1500	700	250	91
multiplex 40 mm	MPS6-720M	2000	700	250	104
multiplex 40 mm	MPS6-815M	1500	800	250	97
multiplex 40 mm	MPS6-820M	2000	800	250	111

2x kolečko KP 125 mm
Zásuvková skříň ZA39-3 (zásuvka 3x 100E)

Pracovní stoly

Desky pracovních stolů

šířka 1200, 1500, 2000, 2500 mm hloubka 700, 800 mm

Pracovní desky stolů POLAK jsou vyráběny ze dřeva. Dřevo je přírodní produkt, a proto může docházet působením změny teplot nebo vlhkosti k mírnému zakřivení desek a to i přesto, že jejich povrchové úpravě je věnována zvláštní péče. Stálost tvaru pracovní desky je zaručená při relativní vzdušné vlhkosti 50 - 60%. Dřevěné desky stolů rozhodně nemají přijít do přímého styku s vodou a jsou určeny výhradně do interiéru. Také barevnost desek se může, podle použitého vstupního řeziva, vzájemně mírně lišit.



K upevnění noh pracovních stolů nebo zásuvkových skříní k deskám se používají speciální čepy - závrtné matice s vnitřním a vnějším závitem. Poté, co je deska v patřičném sestavení opatřena otvory, se tyto čepy s vnějším závitem zašroubují do desky. Vnitřní závit slouží ke spojení dřevěné desky a noh, zásuvkových skříní apod. standardním šroubem s metrickým závitem.



Desky pracovních stolů



Buková deska

Síla desky	Šířka desky	1200	1500	2000	2500
40	hloubka 700	D1274-01	D1574-01	D2074-01	D2574-01
	hloubka 800		D1584-01	D2084-01	D2584-01
50	hloubka 700		D1575-01	D2075-01	D2575-01
	hloubka 800		D1585-01	D2085-01	D2585-01

Vysoce kvalitní, robustní pracovní deska z bukových hranolů průběžně lepených do tvaru desky a následně broušená a ošetřená roztokem lněného oleje s přísadami. Sražené hrany.



Multiplexová deska

Síla desky	Šířka desky	1500	2000	2500
40	hloubka 700	D1574-02	D2074-02	D2574-02
	hloubka 800	D1584-02	D2084-02	D2584-02

Kvalitní, tvarově stálá deska vrstvená a lepená z pařené bukové dýhy. Povrch následně broušený a ošetřený roztokem lněného oleje s přísadami. Sražené hrany.



Zvýšená hrana pracovní desky

Objednací číslo **ZH**

Buková deska silná 20 mm, výšky 100 mm se používá k vytvoření mechanické zábrany po obvodu pracovní desky. Je povrchově broušená a ošetřená lněným olejem s přísadami. K hraně pracovní desky se šroubuje vruty.

Chcete-li desku opatřenou zvýšenou hranou, připojte za objednáací číslo Vámi zvolené pracovní desky objednáací značku ZH.



Deska s ocelovou plochou

Objednací číslo **PH**

Profilovaný ocelový plech silný 1,5 mm, mírně naolejovaný se na pracovní desky lepí. Chcete-li desku opatřenou plechovým povrchem, připojte za objednáací číslo Vámi zvolené pracovní desky objednáací značku PH.



Deska s gumou

Objednací číslo **GH**

Gumová deska silná 4 mm s textilní vložkou se na pracovní desky lepí. Chcete-li desku opatřit gumou, připojte za objednáací číslo Vámi zvolené pracovní desky objednáací značku GH.

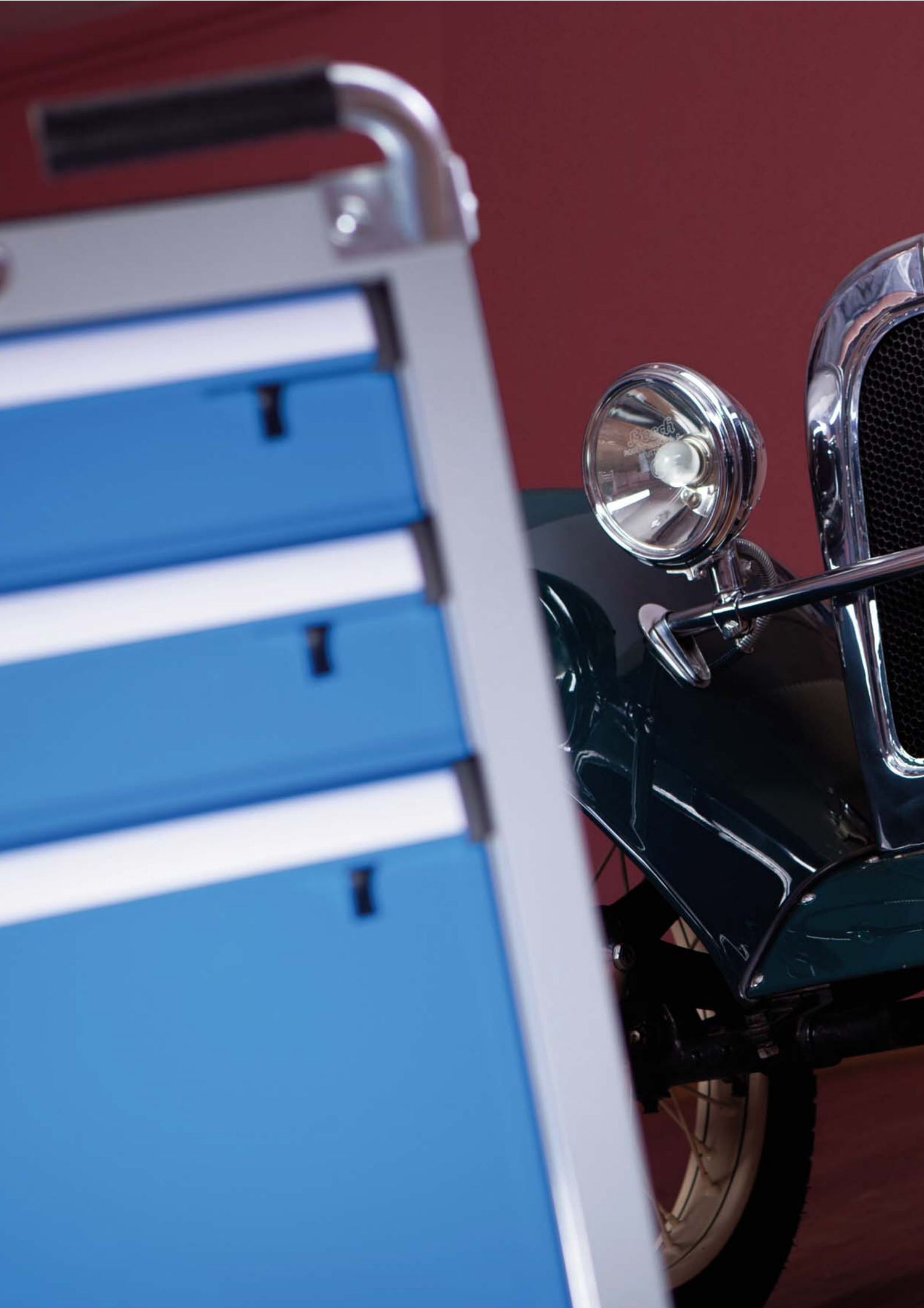



Bosch
ROBERT BOSCH
ESTD 1864

Deer

Pracovní stoly

Nohy pro pracovní stoly

hloubka 600, 700 mm

Nohy pro pracovní stoly pro Vás vyrábíme v mnoha variantách. Můžete volit nohy pevné, s kolečky, výškově stavitelné i nohy speciální. Kvalitní materiál a perfektní dílenské zpracování Vás nenechá na pochybách, že volíte jistotu a pevnou oporu pro Váš stůl. Všechny nohy jsou vyráběny s tvory pro připevnění k našim pracovním deskám šrouby M8 x 25. Tyto šrouby jsou standardním příslušenstvím nohy.



Základní barevné provedení

Barevnost nohy RAL 7035, dvířka RAL 5012 je použita v případě, že v objednávce není uvedena požadovaná barevnost.



RAL 7035



RAL 5012



Podrobné informace o kolech naleznete v kapitole KOLEČKA.

Nohy pro pracovní stoly



Noha pevná výška 840 mm

Objednací číslo	Hloubka mm	kg	kg
SNP1	603	500	7
SNP2	703	500	8

Standardní provedení nohy pro základní jednoduché stoly.



Noha pevná s policí výška 840 mm

Objednací číslo	Hloubka mm	kg	kg
SNU1	603	500	9
SNU2	703	500	10

Jednoduchá police, která využívá prostor mezi nohami. Její konstrukce vychází z pevné nohy, pouze vnitřní části jsou vybaveny perforací, která se využije pro výškové stavění police.



Noha s pevnými koly výška 840 mm

Objednací číslo	Hloubka mm	kg	kg
SNK1	603	150	8
SNK2	703	150	9

Pevná noha opatřená platí s předvrtanými otvory pro připevnění kol KP 125 mm.



Noha s otočnými koly výška 840 mm

Objednací číslo	Hloubka mm	kg	kg
SNKM1	603	150	8
SNKM2	703	150	9

Pevná noha opatřená platí s předvrtanými otvory pro připevnění kol KPOB 125 mm.

Nohy pro pracovní stoly



Noha výškově nastavitelná
výška 630 - 1125 mm

Objednací číslo	Hloubka mm	kg	kg
SNS1	610	200	11
SNS2	710	200	12

Konstrukční řešení nohy dovoluje její plynulé výškové nastavení.
Fixace výšky dvěma šrouby.



Noha výškově nastavitelná s pevnými koly
výška 660 - 1025 mm

Objednací číslo	Hloubka mm	kg	kg
SNSK1	610	150	10
SNSK2	710	150	11

Konstrukční řešení nohy dovoluje její plynulé výškové nastavení.
Fixace výšky dvěma šrouby. Je opatřena platí s předvrtanými otvory pro připevnění kol KP125 mm.



Noha výškově nastavitelná s otočnými koly
výška 660 - 1025 mm

Objednací číslo	Hloubka mm	kg	kg
SNSKM1	610	150	11
SNSKM2	710	150	12

Konstrukční řešení nohy dovoluje její plynulé výškové nastavení.
Fixace výšky dvěma šrouby. Je opatřena platí s předvrtanými otvory pro připevnění kol KPOB 125 mm.



Noha úložná výška 840 mm

Objednací číslo	Hloubka mm	kg	kg
SND1	603	800	19
SND2	703	800	20

Princip úložné nohy spočívá ve využití mrtvého prostoru mezi stojinami nohy. Za uzamykatelnými dvířky se nachází výškově stavitelná police.

Nohy pro pracovní stoly



Elektronoha výška 840 mm

Objednací číslo	Hloubka mm	kg	kg
SNE1	603	800	17
SNE11	703	800	19

Noha je vybavena 2x zásuvkou 230 V.
Noha se dodává bez zapojených elektrických zásuvek.



Pneumatická noha výška 840 mm

Objednací číslo	Hloubka mm	kg	kg
SNE2	603	800	20
SNE22	703	800	21

Noha je vstrojena navíječem hadice o průměru 6 mm, délky 5 m.



Elektropneumatická noha výška 840 mm

Objednací číslo	Hloubka mm	kg	kg
SNE3	603	800	21
SNE33	703	800	22

Kombinuje přednosti elektro a pneunohy.
Noha se dodává bez zapojených elektrických zásuvek.

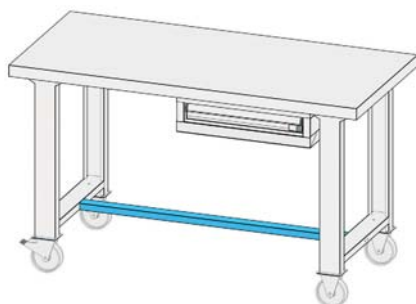

Vyztužující vzpěra

Objednací číslo	Šířka stolu mm	Délka vzpěry mm	kg
SV12	1200	840	2
SV15	1500	1140	2
SV20	2000	1640	3
SV25	2500	2140	4

Slouží jako vyztužující příčka pro zvýšení bezpečnosti a tuhosti především pojízdných pracovních stolů. K nohám je přišroubovaná.



komponenty

A close-up photograph of a metal roller component, likely from a machine. The roller is dark and cylindrical, mounted on a silver-colored metal bracket. The bracket has a logo consisting of a stylized 'P' inside a circle, with the words 'Czech Republic' printed below it. The background is dark and out of focus, showing parts of a machine.

*pro vyšší
efektivitu*

Dělení zásuvek

Celou zásuvku snadným způsobem rozdělíte tak, aby byl její objem optimálně využitý a udržoval ideální pořádek a přehled skladovaného materiálu. Použití prvků dělení využívá systémovost nábytku POLAK. Boční drážkování a děrování dna zásuvek je vždy stejné – v základním rastru 17 mm. Tento systém poskytuje možnost použití stejného dělicího materiálu zásuvek v celém sortimentu dílenského vybavení POLAK. Při volbě dělení je nutné dbát na to, abyste zvolili výšku dělení odpovídající výšce čela zásuvky.

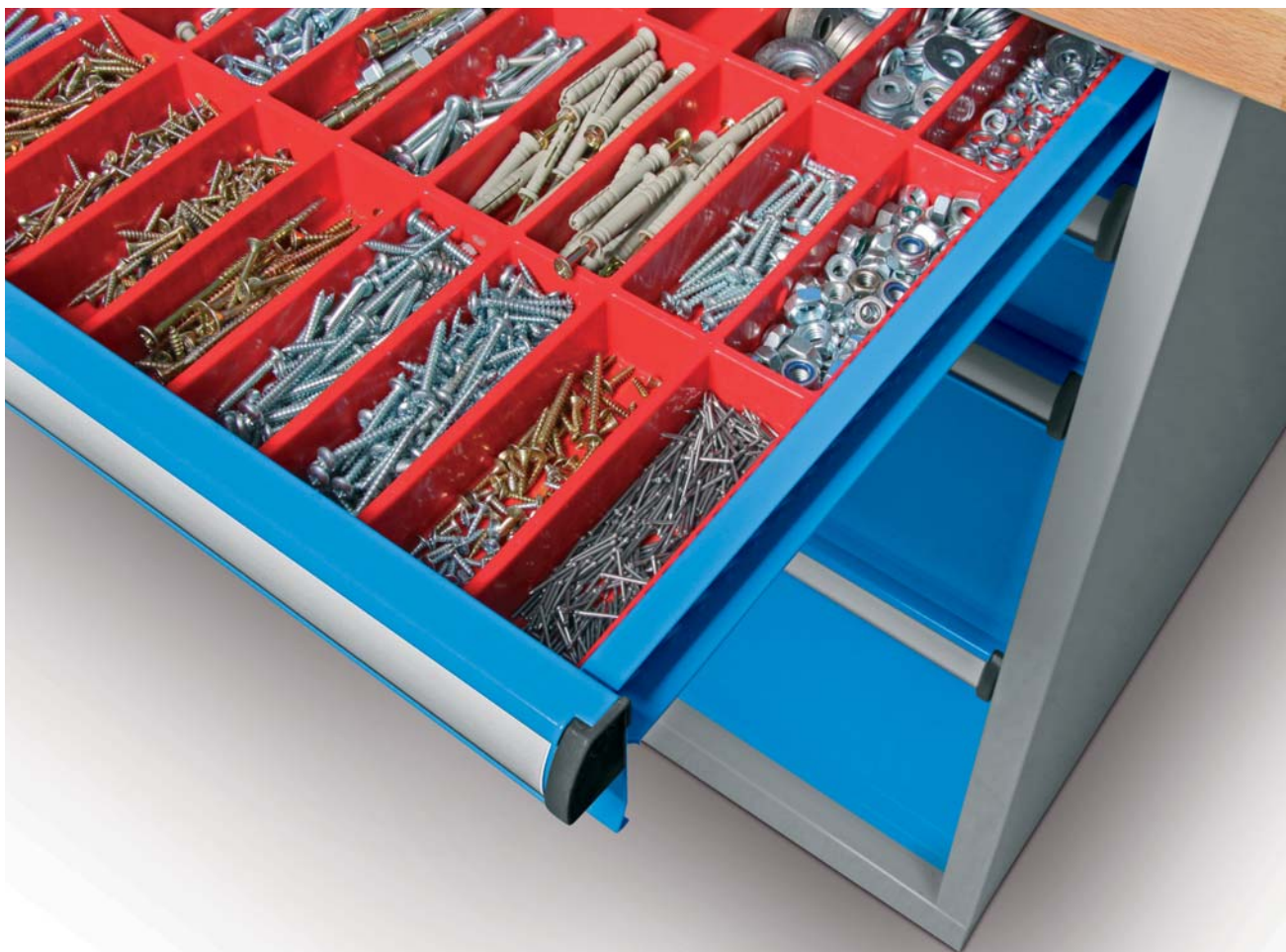

Dělení zásuvek typizované

Dělení zásuvek 27 x 27D

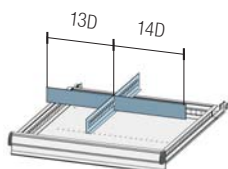

Výška čela zás. mm	Objednací číslo	kg
75	272711	0,4
100, 125	272712	0,6
150	272713	0,9
200, 250	272714	1,3
300	272715	2,1

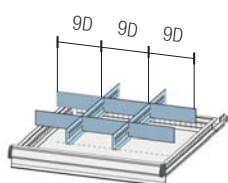

Výška čela zás. mm	Objednací číslo	kg
75	272721	0,8
100, 125	272722	1,3
150	272723	1,9
200, 250	272724	2,6
300	272725	4,2

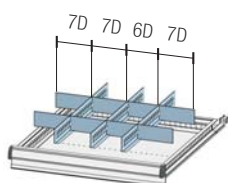

Výška čela zás. mm	Objednací číslo	kg
75	272731	1,1
100, 125	272732	1,8
150	272733	2,5
200, 250	272734	3,6
300	272735	5,8

Dělení zásuvek 36 x 36D

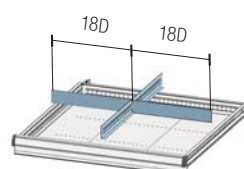

Výška čela zás. mm	Objednací číslo	kg
75	363611	0,5
100, 125	363612	0,8
150	363613	1,3
200, 250	363614	1,8
300	363615	2,8

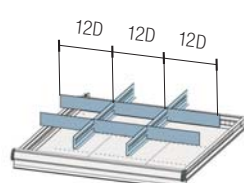

Výška čela zás. mm	Objednací číslo	kg
75	363621	1,1
100, 125	363622	1,5
150	363623	2,6
200, 250	363624	3,6
300	363625	5,5

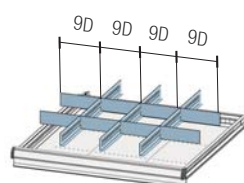

Výška čela zás. mm	Objednací číslo	kg
75	363631	1,4
100, 125	363632	2,1
150	363633	3,6
200, 250	363634	5,1
300	363635	7,6

Dělení zásuvek 54 x 27D

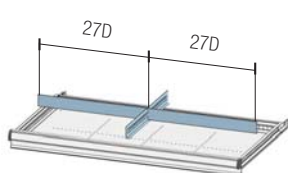

Výška čela zás. mm	Objednací číslo	kg
75	542711	0,5
100, 125	542712	0,8
150	542713	1,2
200, 250	542714	1,6
300	542715	2,6

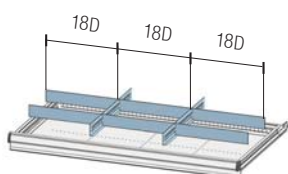

Výška čela zás. mm	Objednací číslo	kg
75	542721	0,9
100, 125	542722	1,5
150	542723	2,3
200, 250	542724	3,3
300	542725	5,2

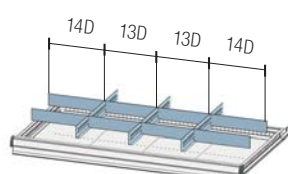

Výška čela zás. mm	Objednací číslo	kg
75	542731	1,3
100, 125	542732	2,1
150	542733	3,0
200, 250	542734	4,3
300	542735	6,8

Dělení zásuvek 36 x 27D

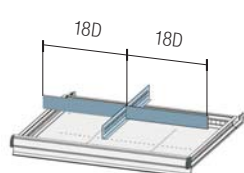

Výška čela zás. mm	Objednací číslo	kg
75	362711	0,4
100, 125	362712	0,7
150	362713	1,0
200, 250	362714	1,4
300	362715	2,3

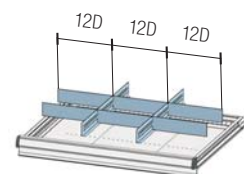

Výška čela zás. mm	Objednací číslo	kg
75	362721	0,8
100, 125	362722	1,4
150	362723	2,0
200, 250	362724	2,8
300	362725	4,5

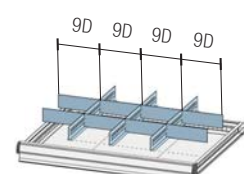

Výška čela zás. mm	Objednací číslo	kg
75	362731	1,2
100, 125	362732	1,8
150	362733	2,7
200, 250	362734	3,8
300	362735	6,1

Dělení zásuvek typizované

Dělení zásuvek 27 x 36D

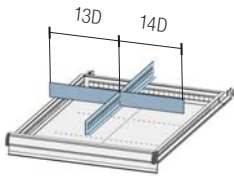

Výška čela zás. mm	Objednací číslo	kg
75	273611	0,5
100, 125	273612	0,7
150	273613	1,2
200, 250	273614	1,7
300	273615	2,6

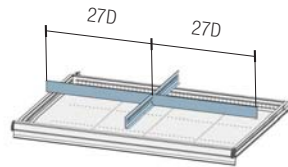

Dělení zásuvek 54 x 36D

Výška čela zás. mm	Objednací číslo	kg
75	543611	0,6
100, 125	543612	0,9
150	543613	1,5
200, 250	543614	2,0
300	543615	3,1

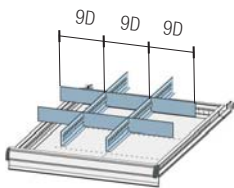

Výška čela zás. mm	Objednací číslo	kg
75	273621	1,0
100, 125	273622	1,5
150	273623	2,4
200, 250	273624	3,4
300	273625	5,2

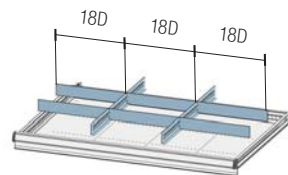

Výška čela zás. mm	Objednací číslo	kg
75	543621	1,2
100, 125	543622	1,7
150	543623	2,9
200, 250	543624	4,1
300	543625	6,2

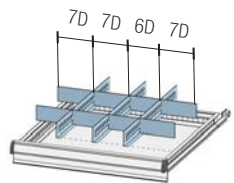

Výška čela zás. mm	Objednací číslo	kg
75	273631	1,4
100, 125	273632	2,1
150	273633	3,4
200, 250	273634	4,8
300	273635	7,3

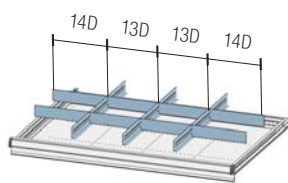

Výška čela zás. mm	Objednací číslo	kg
75	543631	1,6
100, 125	543632	2,3
150	543633	3,9
200, 250	543634	5,5
300	543635	8,3

Dělení zásuvek 19 x 36D

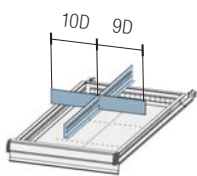

Výška čela zás. mm	Objednací číslo	kg
75	193611	0,5
100, 125	193612	0,7
150	193613	1,2
200, 250	193614	1,6
300	193615	2,5

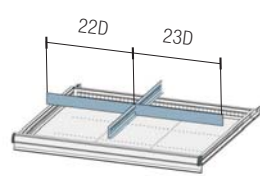

Dělení zásuvek 45 x 36D

Výška čela zás. mm	Objednací číslo	kg
75	453611	0,6
100, 125	453612	0,8
150	453613	1,4
200, 250	453614	2,0
300	453615	3,0

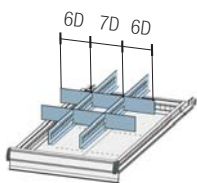

Výška čela zás. mm	Objednací číslo	kg
75	193621	0,9
100, 125	193622	1,4
150	193623	2,3
200, 250	193624	3,2
300	193625	4,9

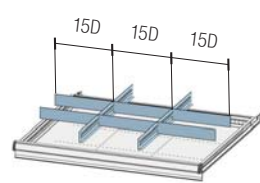

Výška čela zás. mm	Objednací číslo	kg
75	453621	1,1
100, 125	453622	1,7
150	453623	2,8
200, 250	453624	3,9
300	453625	5,9

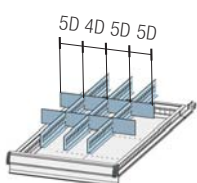

Výška čela zás. mm	Objednací číslo	kg
75	193631	1,3
100, 125	193632	2,0
150	193633	3,3
200, 250	193634	4,6
300	193635	7,0

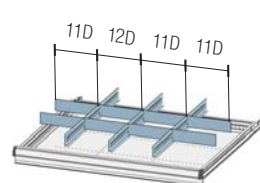

Výška čela zás. mm	Objednací číslo	kg
75	453631	1,5
100, 125	453632	2,3
150	453633	3,8
200, 250	453634	5,3
300	453635	8,0

Dělení zásuvek typizované

Dělení zásuvek 19 x 27D

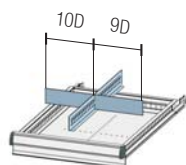

Výška čela zás. mm	Objednací číslo	kg
75	192711	0,4
100, 125	192712	0,6
150	192713	0,9
200, 250	192714	1,2
300	192715	2,0

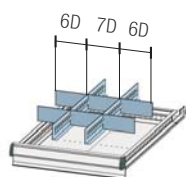

Výška čela zás. mm	Objednací číslo	kg
75	192721	0,7
100, 125	192722	1,2
150	192723	1,7
200, 250	192724	2,5
300	192725	3,9

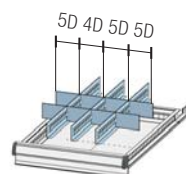

Výška čela zás. mm	Objednací číslo	kg
75	192731	1,1
100, 125	192732	1,7
150	192733	2,4
200, 250	192734	3,5
300	192735	5,5

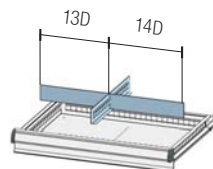

Dělení zásuvek 27 x 19D

Výška čela zás. mm	Objednací číslo	kg
75	271911	0,3
100, 125	271912	0,5
150	271913	0,9
200, 250	271914	1,2
300	271915	1,6

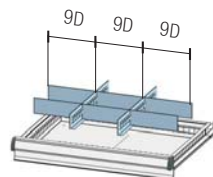

Výška čela zás. mm	Objednací číslo	kg
75	271921	0,6
100, 125	271922	1,1
150	271923	1,7
200, 250	271924	2,5
300	271925	3,2

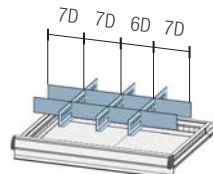

Výška čela zás. mm	Objednací číslo	kg
75	271931	0,8
100, 125	271932	1,5
150	271933	2,3
200, 250	271934	3,4
300	271935	4,3

Dělení zásuvek 36 x 19D

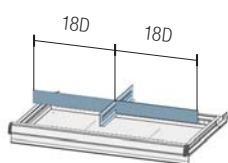

Výška čela zás. mm	Objednací číslo	kg
75	361911	0,3
100, 125	361912	0,6
150	361913	0,9
200, 250	361914	1,3
300	361915	1,8

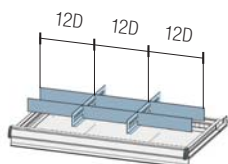

Výška čela zás. mm	Objednací číslo	kg
75	361921	0,6
100, 125	361922	1,2
150	361923	1,7
200, 250	361924	2,7
300	361925	3,6

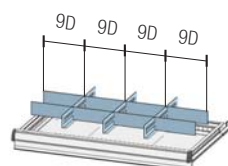

Výška čela zás. mm	Objednací číslo	kg
75	361931	0,8
100, 125	361932	1,6
150	361933	2,4
200, 250	361934	3,6
300	361935	4,6

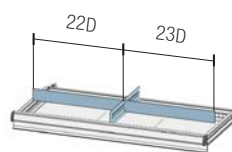

Dělení zásuvek 45 x 19D

Výška čela zás. mm	Objednací číslo	kg
75	451911	0,4
100, 125	451912	0,6
150	451913	1,0
200, 250	451914	1,5
300	451915	2,0

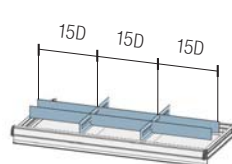

Výška čela zás. mm	Objednací číslo	kg
75	451921	0,7
100, 125	451922	1,3
150	451923	2,0
200, 250	451924	2,9
300	451925	3,9

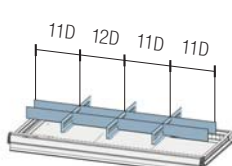

Výška čela zás. mm	Objednací číslo	kg
75	451931	0,9
100, 125	451932	1,7
150	451933	2,6
200, 250	451934	3,8
300	451935	5,0

Dělení zásuvek štěrbinové

Dělicí příčky s drážkami v celé své délce v rozteči 17 mm odpovídají rozteči v bočnicích zásuvek. Spodní lem dělicích příček je opatřen otvory k připevnění ke dnu zásuvek šrouby M5. Šrouby k připevnění nejsou součástí dodávky dělení. Dělicí příčky jsou vyrobeny z kvalitního zinkovaného plechu.

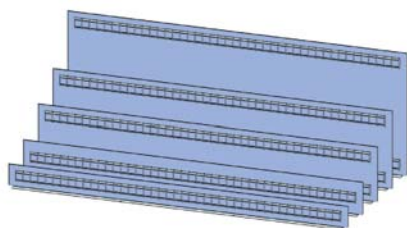

Štěrbínové dělení, šířka 323 mm

19D

Výška čela zás. mm	75	100, 125	150	200, 250	300
Objednací číslo	S19-75	S19-100	S19-150	S19-200	S19-300
 kg	0,2	0,4	0,6	0,9	1,1

Štěrbínové dělení ze zinkovaného plechu.

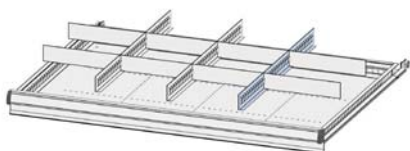

Štěrbínové dělení, šířka 459 mm

27D

Výška čela zás. mm	75	100, 125	150	200, 250	300
Objednací číslo	S27-75	S27-100	S27-150	S27-200	S27-300
 kg	0,3	0,5	0,7	1,0	1,6

Štěrbínové dělení ze zinkovaného plechu.

Štěrbínové dělení, šířka 612 mm

36D

Výška čela zás. mm	75	100, 125	150	200, 250	300
Objednací číslo	S36-75	S36-100	S36-150	S36-200	S36-300
 kg	0,4	0,6	1,0	1,4	2,1

Štěrbínové dělení ze zinkovaného plechu.

Štěrbínové dělení, šířka 765 mm

45D

Výška čela zás. mm	75	100, 125	150	200, 250	300
Objednací číslo	S45-75	S45-100	S45-150	S45-200	S45-300
 kg	0,5	0,8	1,2	1,7	2,7

Štěrbínové dělení ze zinkovaného plechu.

Štěrbínové dělení, šířka 918 mm

54D

Výška čela zás. mm	75	100, 125	150	200, 250	300
Objednací číslo	S54-75	S54-100	S54-150	S54-200	S54-300
 kg	0,6	1,0	1,4	2,0	3,2

Štěrbínové dělení ze zinkovaného plechu.

Dělení zásuvek příčné

Dělicí plechy příčného hladkého dělení umožňují spolu s podélným štěrbinovým dělením variabilní rozdělení plochy zásuvek.

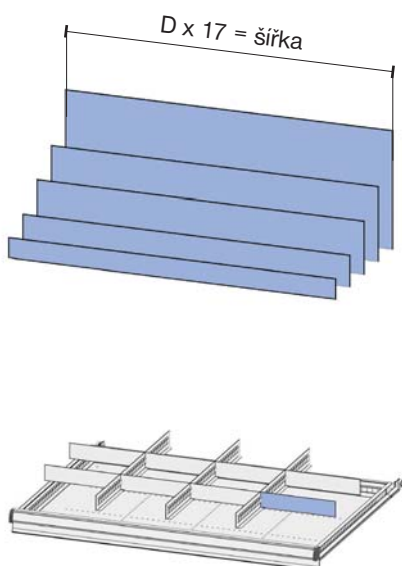

Příčné (hladké) dělení

D	Šířka mm	Výška čela zásuvky				
		75	100, 125	150	200, 250	300
4	68	H4-75	H4-100	H4-150	H4-200	H4-300
5	85	H5-75	H5-100	H5-150	H5-200	H5-300
6	102	H6-75	H6-100	H6-150	H6-200	H6-300
7	119	H7-75	H7-100	H7-150	H7-200	H7-300
9	153	H9-75	H9-100	H9-150	H9-200	H9-300
11	187	H11-75	H11-100	H11-150	H11-200	H11-300
12	204	H12-75	H12-100	H12-150	H12-200	H12-300
13	221	H13-75	H13-100	H13-150	H13-200	H13-300
14	238	H14-75	H14-100	H14-150	H14-200	H14-300
15	255	H15-75	H15-100	H15-150	H15-200	H15-300
18	306	H18-75	H18-100	H18-150	H18-200	H18-300
22	374	H22-75	H22-100	H22-150	H22-200	H22-300
23	391	H23-75	H23-100	H23-150	H23-200	H23-300
27	459	H27-75	H27-100	H27-150	H27-200	H27-300

Vložená zásuvka

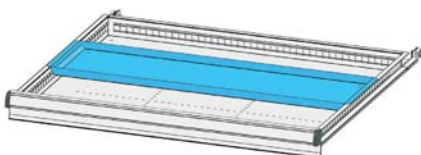

Vložená zásuvka

Velikost zásuvky	19D	27D	36D
Objednáací číslo	SVZ19	SVZ27	SVZ36
kg	0,7	1,0	1,3

Dodatečně můžete opatřit zásuvku vloženou zásuvkou a využít její objem v horní části ke skladování drobných dílů - především měřidel, tužek a drobných osobních předmětů.

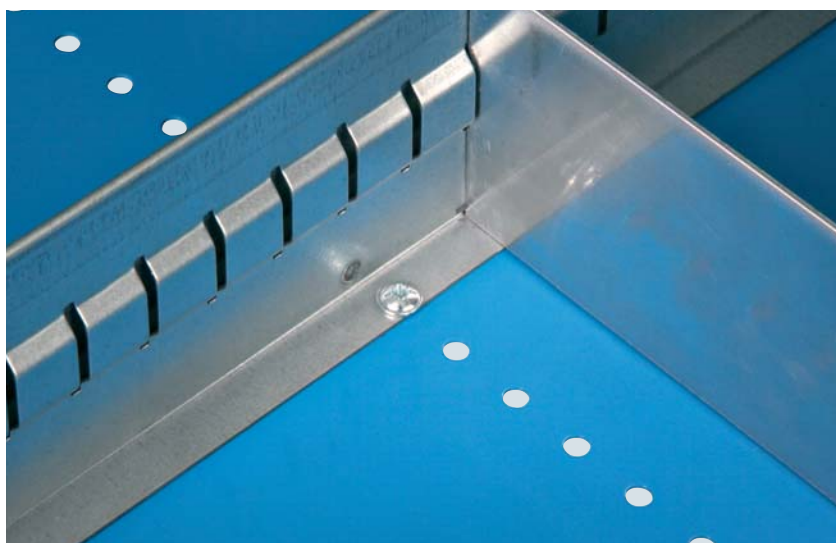

Kolečka

Mobilita mnohých výrobků POLAK je jejich důležitou vlastností. Jejich pohyb umožňují kolečka, která jsou montovaná na výrobky vždy po jednom páru pevných kol a jednom páru otočných kol s brzdou. Brzda zajišťuje kolo a zároveň vidlici kola proti otáčení kolem své osy. To zajišťuje větší stabilitu zabrzděného výrobku. Jestliže budete své sestavy dílenského nábytku POLAK opatřovat koly, pamatujte, že čím je nerovnější povrch k poježdění výrobků, tím větší průměr kol musíte zvolit. Polypropylenová kola uspokojí, díky své odolnosti a nosnosti, všechny Vaše potřeby. Pro ladný a bezhlučný pohyb zvolte kolo z šedé pryže (šedá pryž nešpiní podlahu).



Kolečka



Kolo polypropylenové pevné

Průměr kola	Objednací číslo	Celková výška mm	kg	kg
100	KP100	125	130	0,5
125	KP125	150	150	0,7
160	KP160	195	190	1,4
200	KP200	235	200	1,6



Kolo polypropylenové otočné s brzdou

Průměr kola	Objednací číslo	Celková výška mm	kg	kg
100	KPOB100	125	130	0,9
125	KPOB125	150	150	1,0
160	KPOB160	195	190	2,2
200	KPOB200	235	200	2,4



Kolo šedá guma pevné

Průměr kola	Objednací číslo	Celková výška mm	kg	kg
100	KN100	125	70	0,7
125	KN125	150	100	0,9
160	KN160	195	135	1,8
200	KN200	235	200	2,6



Kolo šedá guma otočné s brzdou

Průměr kola	Objednací číslo	Celková výška mm	kg	kg
100	KNOB100	125	70	1,0
125	KNOB125	150	100	1,3
160	KNOB160	195	135	2,6
200	KNOB200	235	200	3,4





*jednoduše
praktické*

příslušenství

Víceúčelové zadní nástavby

Charakter jednotlivých pracovních procesů klade individuální nároky na pracovní prostor. Díky našim multifunkčním nástavbám můžete proměnit svůj pracovní stůl v opravdu skvělé místo pro Vaši práci. Na několika metrech čtverečních umístíte celý svůj svět nářadí, nástrojů i drobného materiálu - vše na dosah ruky, přehledně a systematicky uspořádané. Základními stavebními prvky jsou sloupky. Na ně díky jejich drážkování zavěsíte děrované stěny s čtvercovými otvory s roztečí 38 x 38 mm pro umístění závěsného programu. Plné stěny jako optickou clonu nebo oddělení sousedních pracovišť. Police, roletové skříňky nebo závěsná ramena pro uchycení osvětlovacího tělesa...



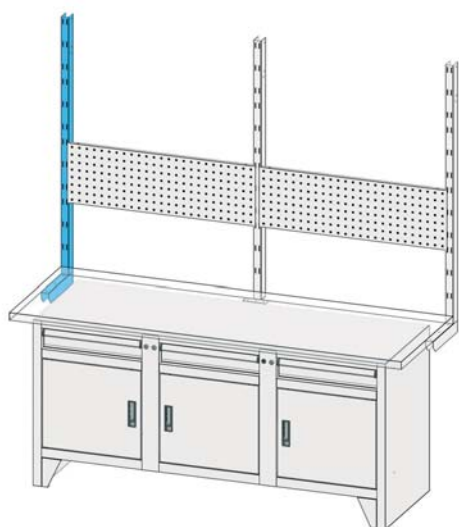

Sloupek základní

Počet panelů	Objednací číslo	Výška mm	kg
1	NS1	472	2,5
2	NS2	756	3
3	NS3	1060	4
4	NS4	1364	5

Sloupek profilu 60 x 40 mm s drážkováním pro zavěšení polic, děrovaných a plných stěn. Dodávka obsahuje šrouby pro uchycení k desce.

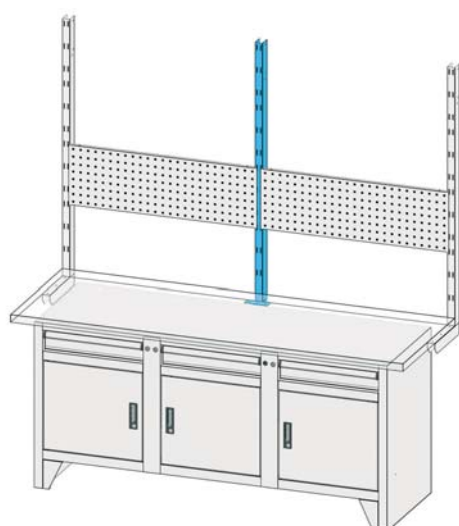
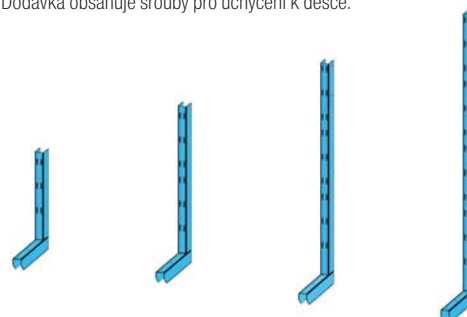

Sloupek zkrácené uchycení

Počet panelů	Objednací číslo	Výška mm	kg
1	NS11	472	1,5
2	NS21	756	2,5
3	NS31	1060	3,5
4	NS41	1364	4,5

Používá se tam, kde není dostatečný přesah pracovní desky přes okraj stolu.

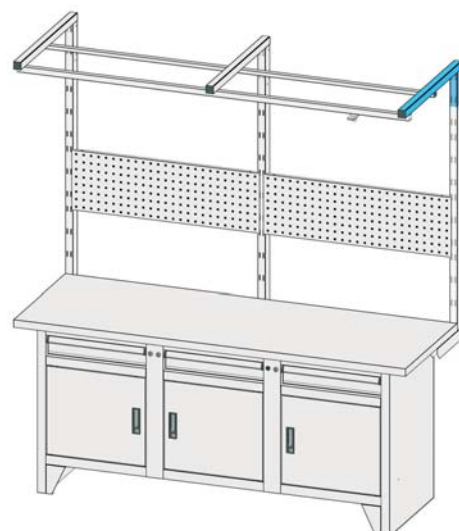
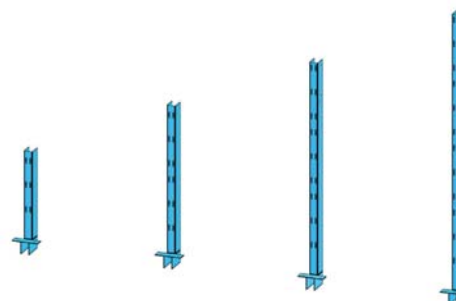

Závěsné rameno

Vyložení mm	Objednací číslo	kg
720	NRC1	2,5

Závěsný profil pro upevnění nosníků osvětlovacích těles nebo profilů pro upevnění zavěšeného nářadí.



Víceúčelové zadní nástavby

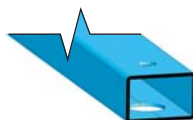
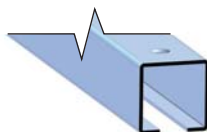
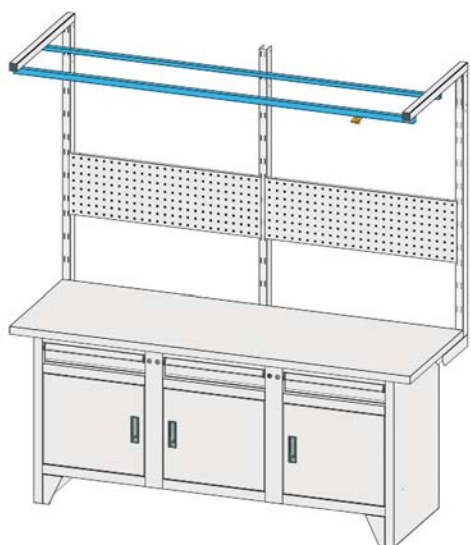

Profil C 35 x 35 mm

Šířka mm	Objednací číslo	kg
1200	NCP12	1,3
1500	NCP15	1,6
2000	NCP20	2,2
2500	NCP25	2,7

Nosník 30 x 20 mm

Šířka mm	Objednací číslo	kg
1200	NN12	1,4
1500	NN15	1,7
2000	NN20	2,3
2500	NN25	2,8

Určeno pro zavěšení osvětlení.

Závěsný vozík

Objednací číslo	NV1
-----------------	-----

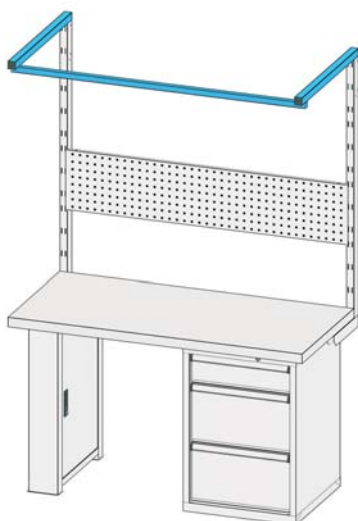

Závěsná ramena s C profilem

Šířka mm	Objednací číslo	kg	kg
1200	NRA12	8	6
1500	NRA15	8	6,5
2000	NRA20	8	7

2x rameno NRC1

1x profil C, obj. č. NCP12 / NCP15 / NCP20

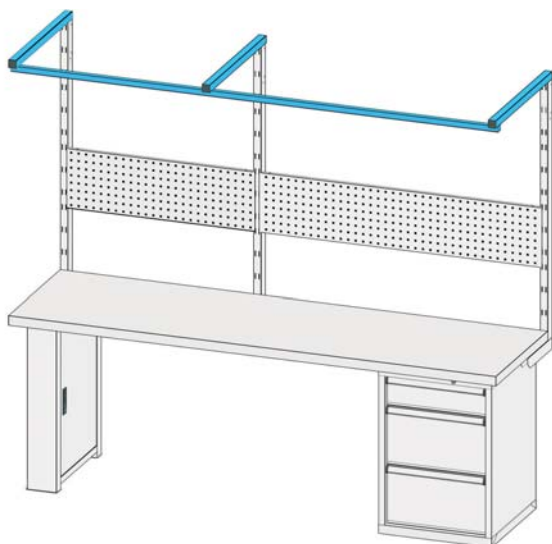

Závěsná ramena s C profilem

Šířka mm	Objednací číslo	kg	kg
2500	NRA25	8	10

3x rameno NRC1

1x profil C, obj. č. NCP25

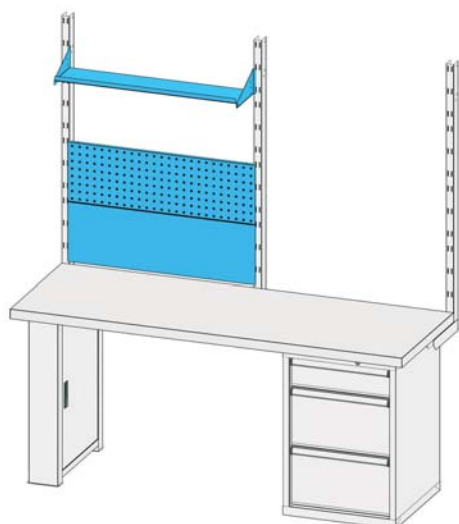

Police závěsná modul 1000 mm

Hloubka police mm	Objednací číslo	kg
206	NP010-1	3,2
370	NP010-2	5,0

Panel perforovaný modul 1000 mm

Výška mm	Objednací číslo	kg
304	NPP10	2,7

Panel plný modul 1000 mm

Výška mm	Objednací číslo	kg
304	NP10	2,8

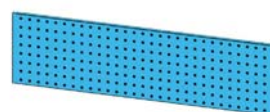
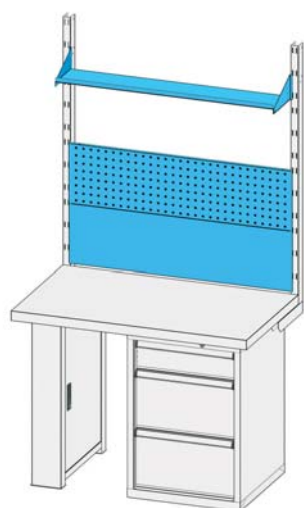

Police závěsná modul 1200 mm

Hloubka police mm	Objednací číslo	kg
206	NP012-1	3,8
370	NP012-2	5,8

Panel perforovaný modul 1200 mm

Výška mm	Objednací číslo	kg
304	NPP12	3,3

Panel plný modul 1200 mm

Výška mm	Objednací číslo	kg
304	NP12	3,4

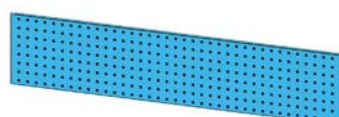
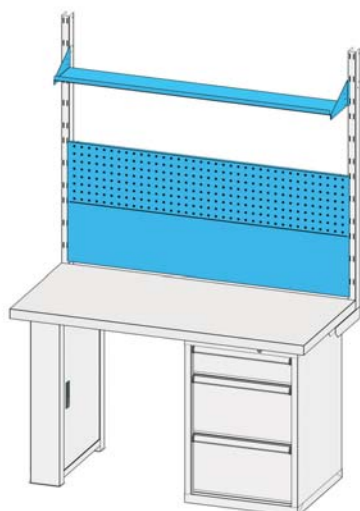

Police závěsná modul 1500 mm

Hloubka police mm	Objednací číslo	kg
206	NP015-1	4,5
370	NP015-2	7,0

Panel perforovaný modul 1500 mm

Výška mm	Objednací číslo	kg
304	NPP15	4,0

Panel plný modul 1500 mm

Výška mm	Objednací číslo	kg
304	NP15	4,2

Víceúčelové zadní nástavby



Zářivkové svítidlo

Šířka mm	Objednací číslo	W	kg
550	NEZ05	30	1,0
1000	NEZ10	30	1,5
1300	NEZ13	36	2,0

Osvětlení pracoviště je potřeba věnovat velkou pozornost, protože nedokonalé osvětlení může mít vliv na Váš zdravotní stav. Rozhodující pro intenzitu světla jsou požadavky přímo na pracovišti. Zářivky se montují k profilu C nebo k nosníku.

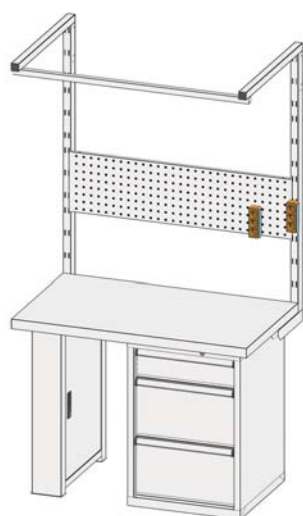

Elektrická zástrčka

Objednací číslo **NER3**

3x zástrčka 230 V, přívodní kabel 1,5 m



Elektrická zástrčka

Objednací číslo **NER4**

4x zástrčka 230 V, přívodní kabel 1,5 m

Speciální konstrukce držáku zástrčky umožňuje její zavěšení jak do sloupku, tak na perforpanel.

CE
homologace



Elektrolišty modul 1000 mm

Objednací číslo	Šířka mm	kg
NEL1	900	5,0

5x zástrčka 230 V
přípojný kabel 2,5 m bez koncovky, průřez 3x 2,5 mm²

Objednací číslo	Šířka mm	kg
NEL2	900	5,0

5x zástrčka 230 V, jistič 400 V / 16 A
přípojný kabel 2,5 m bez koncovky, průřez 5x 2,5 mm²

Objednací číslo	Šířka mm	kg
NEL3	900	5,8

3x zástrčka 230 V, 1x zástrčka 400 V / 16 A, jistič 400 V / 16 A
přípojný kabel 2,5 m bez koncovky, průřez 5x 2,5 mm²

Objednací číslo	Šířka mm	kg
NEL4	900	6,0

2x zástrčka 400 V / 16 A, jistič 400 V / 16 A
přípojný kabel 2,5 m bez koncovky, průřez 5x 2,5 mm²

Zavěšení mezi sloupky

Objednací číslo	Obj. číslo elektrolišty + S
-----------------	-----------------------------

Zavěšení pouze mezi sloupky modulu 1000 mm.



Zavěšení pod pracovní desku

Objednací číslo	Obj. číslo elektrolišty + D
-----------------	-----------------------------

Uchycení vruty do dřeva pod pracovní desku.



Zavěšení do perforovaného panelu

Objednací číslo	Obj. číslo elektrolišty + P
-----------------	-----------------------------

Zavěšení do perforovaného panelu zadní nástavby pracovního stolu.



Víceúčelové zadní nástavby

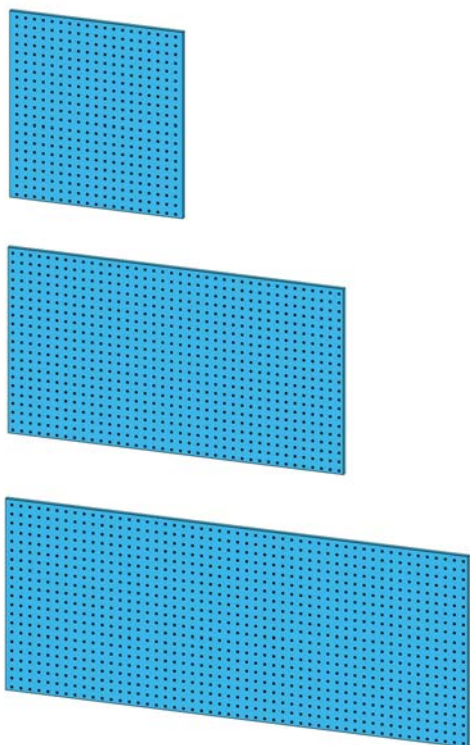

Perforovaný panel na zeď

Objednací číslo	Šířka mm	Výška mm	kg
NPP0880	800	800	7,0
NPP1580	1450	800	12,0
NPP2080	1950	800	16,0

Rozteč perforace 38 x 38 mm.

Dodáváno bez spojovacího materiálu.

Perforované panely je možné připevnit ke zdi na šířku nebo na délku.

Plastové boxy



Velikost	W x D x H mm	Barva boxu					Balení ks
1	102 x 100 x 60	456200	456201	456202	456203	456221	30
2	102 x 160 x 75	456204	456205	456206	456207	456222	24
2 L	102 x 215 x 75	456230	456231	456232	456233	456234	20
2 B	137 x 160 x 82	456240	456241	456242	456243	456244	20
3	148 x 235 x 125	456208	456209	456210	456211	456223	24
4	204 x 350 x 150	456212	456213	456214	456215	456224	12
5	310 x 500 x 200	456216	456217	456218	456219	456225	6

Plast je odolný tukům, louhům a olejům, odolný proti nárazu, potravinářsky nezávadný.



Vyrobeno z polypropylenu, recyklovatelný materiál.



Plastové boxy dodáváme pouze v celých baleních. Počet kusů v balení je uveden v tabulce.

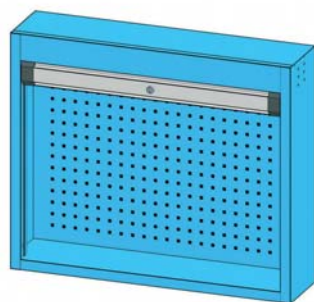

Skříň s roletou na zeď

Objednací číslo	W x D x H mm	kg	kg
SR1Z	930 x 220 x 780	35	20
SR3Z	930 x 220 x 1084	35	31

Hliníková roleta s pružinovým navijením, rozvorový zámek.
Dodáváno bez spojovacího materiálu.

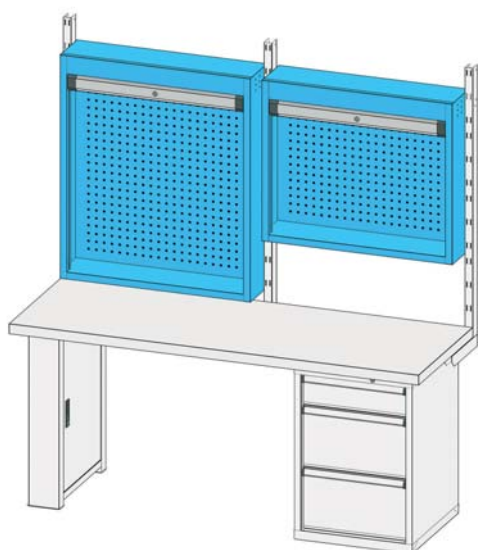

Skříň s roletou mezi sloupky modul 1000 mm

Objednací číslo	W x D x H mm	kg	kg
SR1	930 x 220 x 780	35	20
SR3	930 x 220 x 1084	35	32

Hliníková roleta s pružinovým navijením, rozvorový zámek.

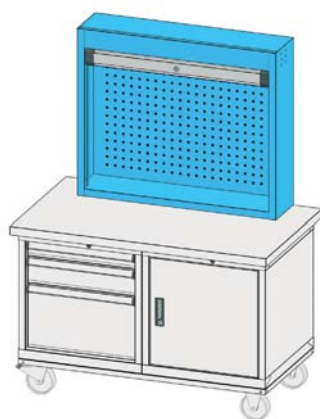

Skříň s roletou na pracovní desku

Objednací číslo	W x D x H mm	kg	kg
SR1S	930 x 220 x 780	35	20
SR3S	930 x 220 x 1084	35	31

Hliníková roleta s pružinovým navijením, rozvorový zámek.
Dodáváno bez spojovacího materiálu.

Skříňka s perforovanou zadní stěnou je určena k uzamčení dražšího nářadí zavěšeného v závěsném programu.

Skříňku vyrábíme ve dvou velikostech - výškách a třech provedeních podle způsobu uchycení: na stěnu, do zadní nástavby mezi sloupky, přišroubování na pracovní desku.

Víceúčelové zadní nástavby

Závěsný program

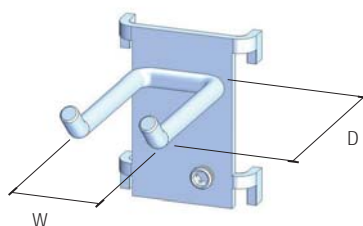

Háček dvojitý lomený

Objednací číslo	W x D mm
YC1	15 x 45
YC2	15 x 90
YC3	30 x 35
YC4	45 x 35
YC5	45 x 90



Háček smyčka

Objednací číslo	W x D mm
YD1	25 x 35
YD2	25 x 100



Háček jednoduchý

Objednací číslo	D mm
YA1	15
YA2	90
YA3	140



Háček jednoduchý lomený

Objednací číslo	D mm
YB1	15 + 35
YB2	15 + 70

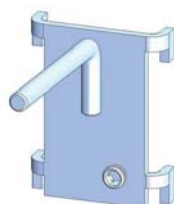

Háček rovný

Objednací číslo	D mm
YBA1	20
YBA2	50
YBA3	90
YBA4	140

Závěsný program

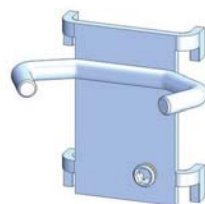

Háček C

Objednáací číslo	W x D mm
YE1	45 x 25

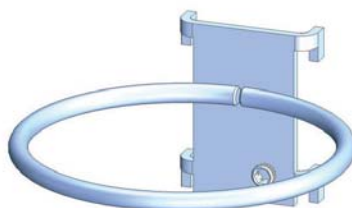

Háček kruhový

Objednáací číslo	Průměr mm
YR1	40
YR2	60
YR3	80
YR4	100



Háček plochý

Objednáací číslo	D mm
YJ1	60
YJ2	100

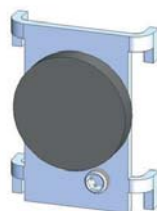

Magnet

Objednáací číslo	Průměr mm
YG1	30

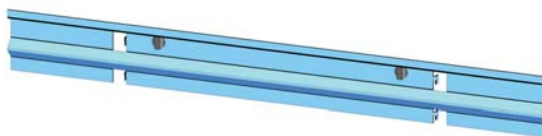

Držák plastových boxů

Objednáací číslo	W mm
YV1	590
YV2	100
YV3L	410
YV3P	410

Typ YV3 je určen pro levá a pravá dvířka skříně SK1, SK2.

Víceúčelové zadní nástavby

Závěsný program

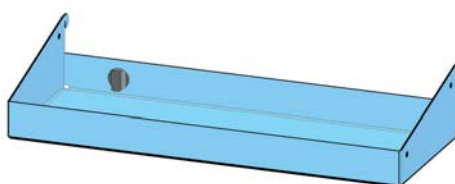

Police závěsná

Objednací číslo	W x D mm
YF1	266 x 100

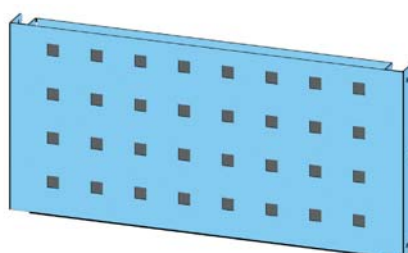

Schránka

Objednací číslo	W x D x H mm
YQ1	342 x 163 x 19

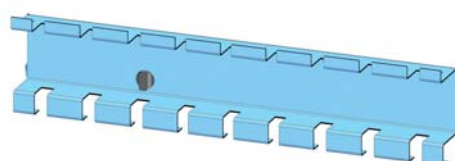

Držák šroubováků

Objednací číslo	W mm
YX1	228
YX2	340

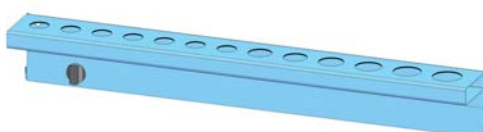
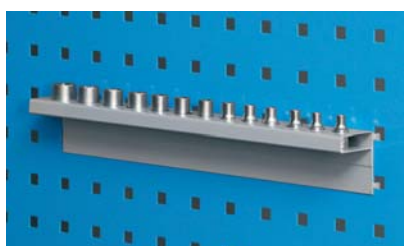

Držák nástrčných hlavic 1/4"

Objednací číslo	W mm
YH1	342



Držák nástrčných hlavic 1/2"

Objednací číslo	W mm
YK1	380

Závěsný program



Držák vřazáčů

Objednací číslo	W mm
YL1	190

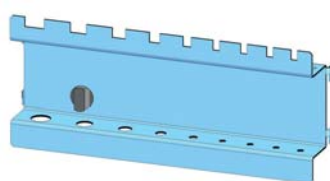

Držák inbusových klíčů

Objednací číslo	W mm
YN1	190

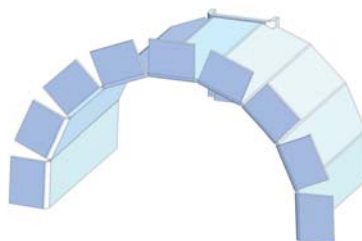

Nosič oblouk

Objednací číslo	W x D mm
YM1	142 x 103

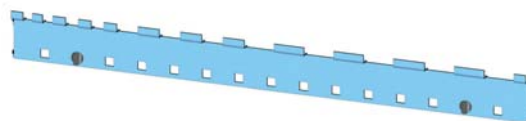

Držák klíčů vislý

Objednací číslo	W mm
YZ1	609

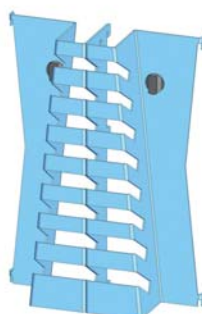
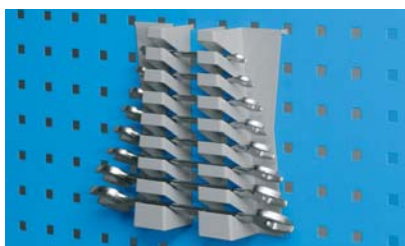

Držák klíčů vodorovný

Objednací číslo	W x D x H mm
YPL1	144 x 200 x 40



*bezpečné
řešení*

speciální skříně



Kontrolní pracoviště série MS

Náročné procesy výroby vyžadují neustálou kontrolu kvality práce. K zabezpečení měřících přístrojů a pomůcek, hardwaru a softwaru, provádění kontrol i k archivaci kontrolních protokolů je vhodné naše MS kontrolní pracoviště. Celé pracoviště je uzamykatelné. Bočnice horní části jsou opatřeny bezpečnostním tvrzeným sklem, přední část je uzavíratelná hliníkovou roletou s mechanickým navijecím mechanismem. Roleta je zakončená hliníkovým madlem s integrovaným rozvorovým zámkem. Spodní část je vybavena zásuvkami a dvířky velikosti 27 x 27D. Pracovní deska je opatřena průchodkami pro kabeláž. Spodní skříňka je odvětraná.



Základní barevné provedení

Barevnost korpus RAL 7035, zásuvky (dvířka) RAL 5012, je použita v případě, že v objednávce není uvedena požadovaná barevnost.



Kontrolní pracoviště

série MS

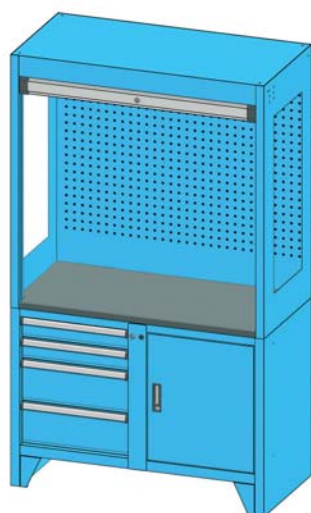

Šířka 1200 mm

27 x 27D

Objednací číslo	Hloubka mm	Výška mm	kg	kg
MS101	600	2030	700	155
MS102	800	2030	700	175

Zásuvky zleva: 2x 100E, 2x 200E / dvířka 600 mm, 1x police
hliníková roleta s pružinovým navijením s rozvorovým zámekem
bezpečnostní tvrzená skla
výška pracovní plochy 865 mm



Šířka 1800 mm

27 x 27D

Objednací číslo	Hloubka mm	Výška mm	kg	kg
MS103	600	2030	700	207
MS104	800	2030	700	235

Zásuvky: dvířka 600 mm / 75E, 2x 100E, 125E, 200E / dvířka 600 mm, 2x police
hliníková roleta s pružinovým navijením s rozvorovým zámekem
bezpečnostní tvrzená skla
výška pracovní plochy 865 mm

Speciální skříně

Kontrolní pracoviště série MS

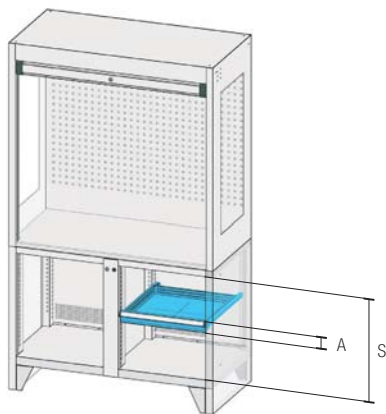
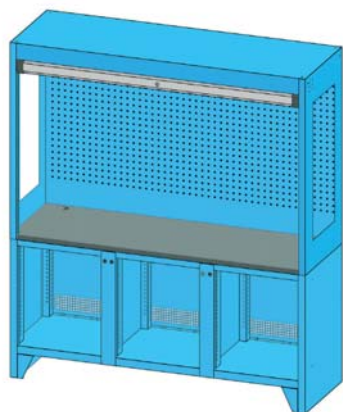
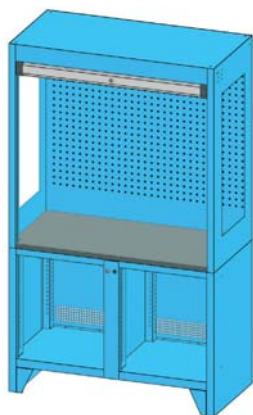

Korpusy MS, šířka 1200 mm

27 x 27D

Objednací číslo	Hloubka mm	Výška mm	S mm	kg	kg
MS101K	600	2030	600	700	110
MS102K	800	2030	600	700	134

Korpusy kontrolních pracovišť jsou standardně vybaveny centrálním zamykáním a hliníkovou roletou s pružinovým navíjením s rozvorovým zámkem.
laminovaná pracovní deska
bezpečnostní tvrzená skla

Korpusy MS, šířka 1800 mm

27 x 27D

Objednací číslo	Hloubka mm	Výška mm	S mm	kg	kg
MS103K	600	2030	600	700	153
MS104K	800	2030	600	700	185

Korpusy kontrolních pracovišť jsou standardně vybaveny centrálním zamykáním a hliníkovou roletou s pružinovým navíjením s rozvorovým zámkem.
laminovaná pracovní deska
bezpečnostní tvrzená skla

Zásuvky série ZA, šířka 459, hloubka 459 mm

27 x 27D

Objednací číslo zásuvky bez pojistky	Výška čela A mm	Výška bočnice mm	kg	kg
ZAE75	75	50	70	7,5
ZAE100	100	75	70	7,9
ZAE125	125	75	70	8,1
ZAE150	150	125	70	8,8
ZAE200	200	175	70	9,7
ZAE250	250	175	70	10,1
ZAE300	300	275	70	11,5

Jak sestavíte vlastní konfiguraci kontrolního pracoviště:

1. Zvolte korpus sestavy.
2. Zvolte počet zásuvek tak, aby se součet výšek čel zásuvek A (případně dvířek) rovnal světlosti otvoru korpusu S.
3. Zvolte barvu korpusu a zásuvek (dvířek).
4. Zvolte příslušenství a doplňky.

Standardní barevné provedení bez příplatku

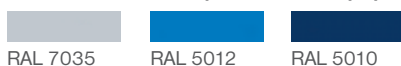

Barevné provedení s příplatkem 8%

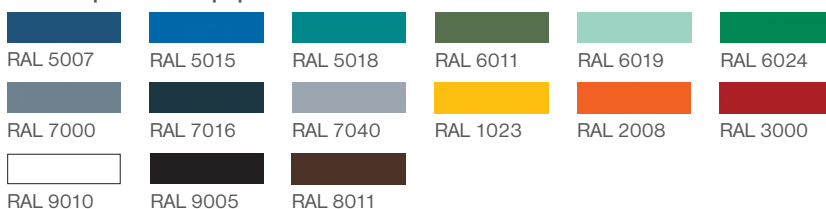

Na straně 8 najdete podrobné informace k barevnosti výrobku.

Kontrolní pracoviště

série MS

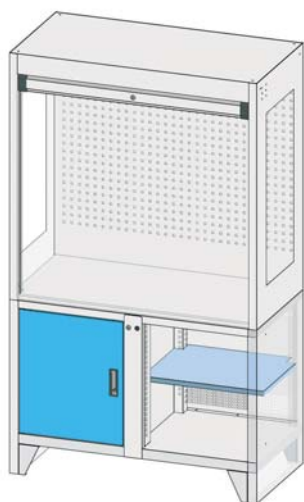

Dvířka

Objednací číslo	Výška mm
D27-600	600
DP27-500	500

Technické provedení dveří umožňuje změnu smyslu otevírání z pravého na levé. barevnost viz strana 8

Police

Objednací číslo	W x D mm
VPA2727	590 x 480
VPB2727	590 x 680

Technické provedení dveří umožňuje změnu smyslu otevírání z pravého na levé. barevnost viz strana 8

Dělení zásuvek 27 x 27D

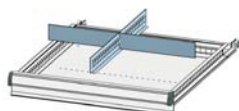

Výška čela zás. mm	Objednací číslo	kg
75	272711	0,5
100, 125	272712	0,7
150	272713	1,1
200, 250	272714	1,6
300	272715	2,1



Plastové dělení zásuvek 27 x 27D

Obj. č. 2727P1

9 ks krabiček 100 x 100 mm
4 ks krabiček 150 x 100 mm
1 ks krabičky 150 x 50 mm
3 ks krabiček 100 x 150 mm
📦 1,1 kg

Dělení zásuvek 27 x 27D

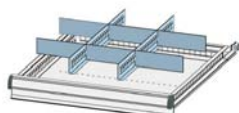

Výška čela zás. mm	Objednací číslo	kg
75	272721	0,9
100, 125	272722	1,4
150	272723	2,2
200, 250	272724	3,2
300	272725	4,2



Plastové dělení zásuvek 27 x 27D

Obj. č. 2727P2

9 ks krabiček 250 x 50 mm
9 ks krabiček 200 x 50 mm
📦 1,3 kg

Dělení zásuvek 27 x 27D

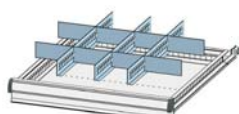

Výška čela zás. mm	Objednací číslo	kg
75	272731	1,2
100, 125	272732	1,9
150	272733	3,3
200, 250	272734	4,2
300	272735	5,8



Guma do zásuvky 27 x 27D

Objednací číslo	W x D mm
G2727	459 x 459

Černá hladká guma tloušťky 2 mm
📦 1,4 kg

Speciální skříně

Počítačové skříně série SPC

šířka 731 mm, hloubka 623 mm

V průmyslové výrobě se dnes počítače nachází ve všech typech prostředí s různým stupněm znečištění a rizikem mechanického poškození, před kterým je nutné drahé vybavení chránit. Naše kvalitní PC skříně jsou řešením pro tuto ochranu. Skládají se z prosklené části pro monitor, výsuvné police s aretací pro klávesnici a skříně pro hardware. Celá skříň je uzamykatelná shodným klíčem. PC skříně dodáváme také v mobilním provedení s kolečky.



Základní barevné provedení

Barevnost korpus RAL 7035, zásuvky (dvířka) RAL 5012, je použita v případě, že v objednávce není uvedena požadovaná barevnost.



Počítačové skříně

série SPC



PC skříň bez koleček

Objednací číslo	W x D x H mm	kg
SPC1	731 x 623 x 1650	103

1x výsuvná police pod klávesnici
2x výsuvná police za dvířky, nosnost 70 kg
bezpečnostní tvrzené sklo



PC skříň s kolečky

Objednací číslo	W x D x H mm	kg
SPC1K	731 x 623 x 1780	106

1x výsuvná police pod klávesnici
2x výsuvná police za dvířky, nosnost 70 kg
bezpečnostní tvrzené sklo
2x kolečko KP 100 mm
2x kolečko KPOB 100 mm



*vždy na
svém místě*

NC
program

NC úložný a transportní systém pro nástroje

Dnešní doba numericky řízených strojů s sebou nese také stále vyšší nároky na drahé nástroje. Jejich bezvadný stav rozhoduje o kvalitě výrobku a jejich okamžitá dostupnost a přehled o efektivním využití pracovního času stroje. Naše nabídka úložného a přepravního systému pro nástroje by měla být tím správným řešením pro bezpečné a šetrné uložení Vašeho nástrojového parku, investici, která si jistě kvalitní uložení zaslouží. Základem skladovacího systému nástrojů jsou plastové držáky, které následně umístíte do nosičů a polic několika typů skladovacích skříní. Pro bezpečnou přepravu nástrojů ze skladu ke stroji jsou určeny dva typy přepravních vozíků.

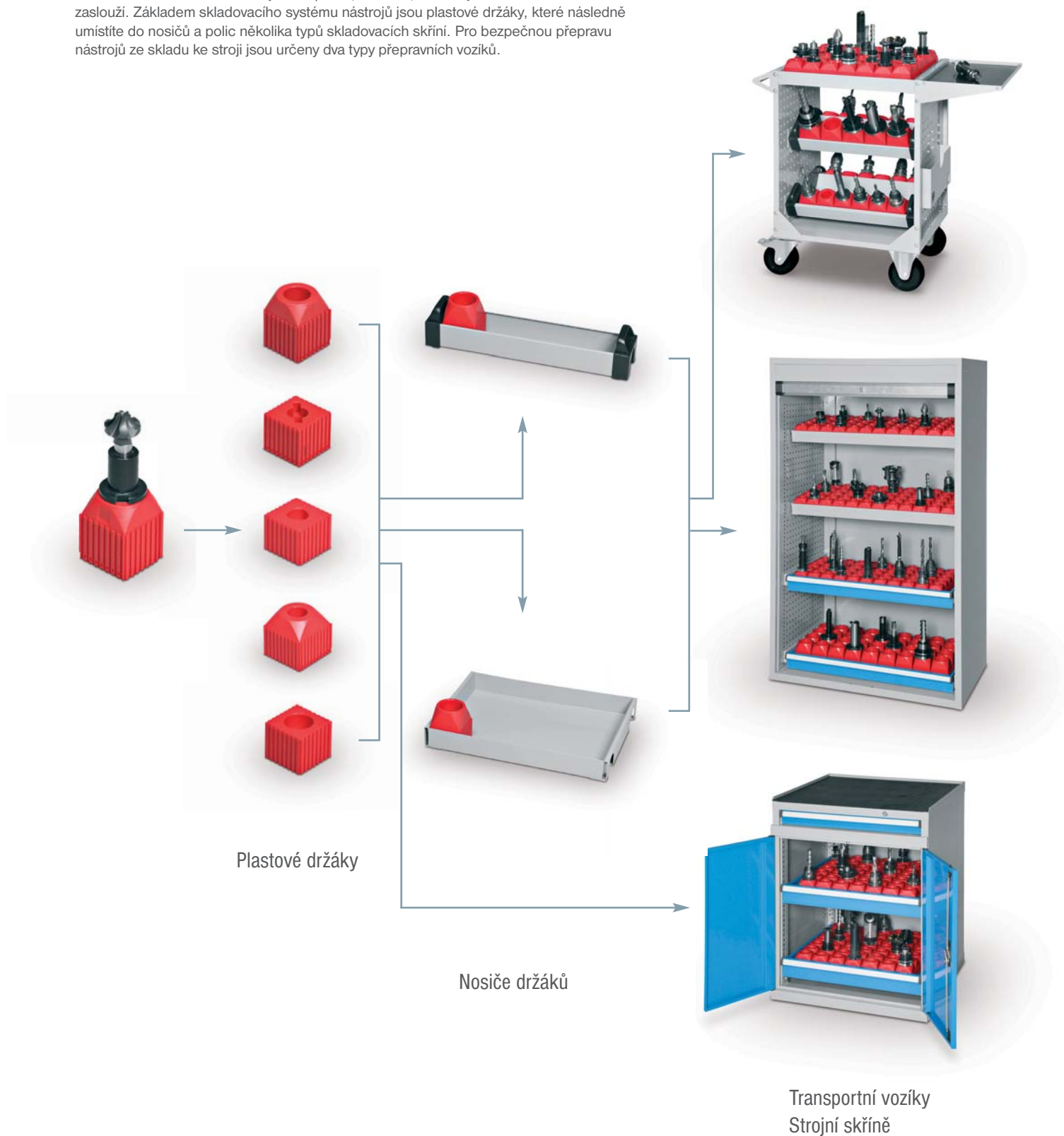

Plastové držáky nástrojů

ABS, HSK, ISO, CAPTO, VDI

Plastové držáky jsou základním prvkem při bezpečném skladování a přepravě nástrojů. Jejich hlavním úkolem je fixovat nástroj a zajistit ochranu jeho upínací části. Skladovací systém vychází z ukládání jednoho nástroje v jednom držáku. Držáky se vyrábějí z vysoce kvalitního umělohmotného materiálu. Držáky nástrojů jsou dostupné ve všech velikostech upínacích systémů ISO, ABS, CAPTO, VDI a HSK.



Plastové držáky nástrojů



Plastový držák

ISO

Objednací číslo	W x D mm	Maximální počet plastových držáků			
		NC1	NC2	NC11	NC22
ISO30	80 x 80	6	11	30	60
ISO40	80 x 80	6	11	30	60
ISO50	100 x 100	5	8	20	36



Plastový držák

ABS

Objednací číslo	W x D mm	Maximální počet plastových držáků			
		NC1	NC2	NC11	NC22
ABS25	50 x 50	20	32	80	152
ABS32	50 x 50	20	32	80	152
ABS40	50 x 50	20	32	80	152
ABS50	80 x 80	6	11	30	60
ABS63	80 x 80	6	11	30	60

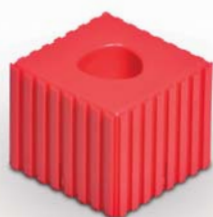

Plastový držák

CAPTO

Objednací číslo	W x D mm	Maximální počet plastových držáků			
		NC1	NC2	NC11	NC22
CAPTOC3	50 x 50	20	32	80	152
CAPTOC4	50 x 50	20	32	80	152
CAPTOC5	80 x 80	6	11	30	60

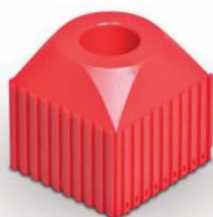

Plastový držák

VDI

Objednací číslo	W x D mm	Maximální počet plastových držáků			
		NC1	NC2	NC11	NC22
VDI30	50 x 50	20	32	80	152
VDI40	100 x 100	5	8	20	36
VDI50	100 x 100	5	8	20	36



Plastový držák

HSK

Objednací číslo	W x D mm	Maximální počet plastových držáků			
		NC1	NC2	NC11	NC22
HSK32	50 x 50	20	32	80	152
HSK40	50 x 50	20	32	80	152
HSK50	80 x 80	6	11	30	60
HSK63	80 x 80	6	11	30	60
HSK80	100 x 100	5	8	20	36
HSK100	100 x 100	5	8	20	36

NC úložný a transportní systém pro nástroje

Skříně na nástroje série NC

Šířka 680, 1095 mm hloubka 650 mm

Skříně POLAK pro skladování nástrojů jsou vyrobeny z kvalitních materiálů, které zajišťují maximální pevnost konstrukce. Vnitřní část korpusu je vybavena dvojitými děrovanými stěnami. Skříně lze uzavřít křídlovými dveřmi plnými nebo hliníkovou roletou s pružinovým navijecím mechanismem s rozvorovým zámkem. Naše NC skříně opatřené dvojitými děrovanými stěnami vybavíte podle potřeby policemi, nosiči držáků nebo zásuvkami velikosti 54 x 27D. Vodící lišty zásuvek a držáky polic jsou stavitelné po 25 mm. Nosiče nástrojů jsou stavitelné po 38 mm. Jejich přestavování je velice jednoduché a rychlé, ke změně pozice není potřeba žádný nástroj.



Základní barevné provedení

Barevnost korpus RAL 7035, zásuvky (dvířka) RAL 5012, je použita v případě, že v objednávce není uvedena požadovaná barevnost.



RAL 7035



RAL 5012

Skříň na nástroje

série NC

Šířka 680 mm

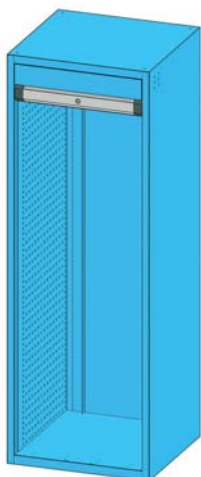

Skříň na nástroje s roletou

Objednací číslo	W x D x H mm	kg	kg
RNC1	680 x 650 x 1950	400	62

Hliníková roleta s pružinovým navijením, rozvorový zámek.

Skříň na nástroje s křídlovými dveřmi

Objednací číslo	W x D x H mm	kg	kg
KNC1	680 x 650 x 1950	400	70

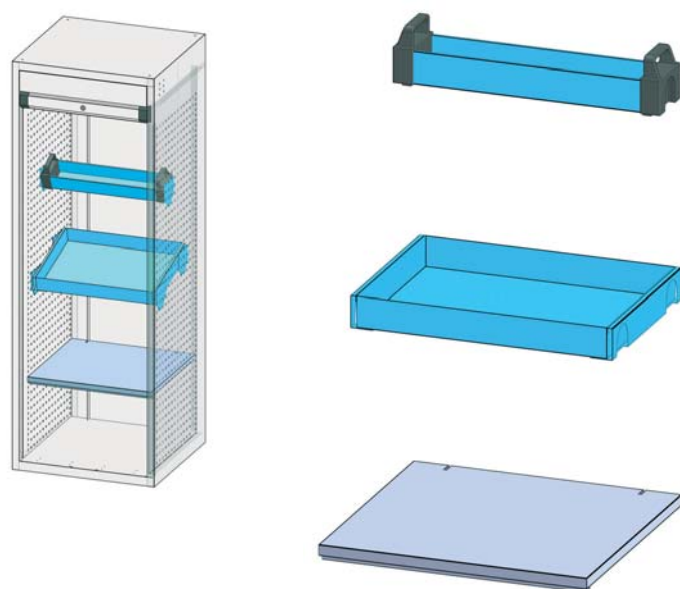

Nosič držáků nástrojů

Objednací číslo	W x D mm	kg	kg
NC1	593 x 115	30	3,0

Plastové držáky

Police pro držáky nástrojů

Objednací číslo	W x D mm	kg	kg
NC11	583 x 407	60	8,0

4x držák pro zavěšení police

Police

Objednací číslo	W x D mm	kg	kg
NC12	596 x 559	100	5,0

4x háček pro zavěšení police, plech Zn

NC úložný a transportní systém pro nástroje

Skříně na nástroje

série NC

Šířka 1095 mm

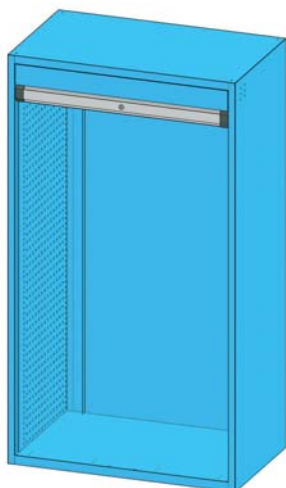

Skříň na nástroje s roletou

Objednací číslo	W x D x H mm	kg	kg
RNC2	1095 x 650 x 1950	600	74

Hliníková roleta s pružinovým navijením, rozvorový zámek.

Skříň na nástroje s křídlovými dveřmi

Objednací číslo	W x D x H mm	kg	kg
KNC2	1095 x 650 x 1950	600	84

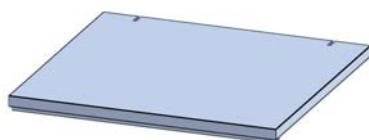
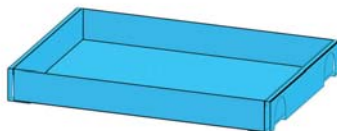
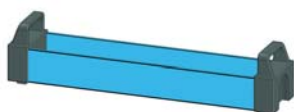
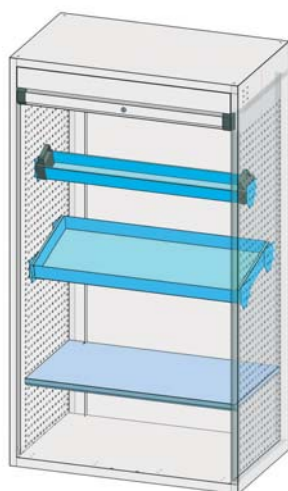

Nosič držáků nástrojů

Objednací číslo	W x D mm	kg	kg
NC2	1007 x 115	30	4,0

Plastové držáky

Police pro držáky nástrojů

Objednací číslo	W x D mm	kg	kg
NC22	996 x 407	60	10

4x držák pro zavěšení police

Police

Objednací číslo	W x D mm	kg	kg
NC13	1010 x 559	100	8,2

4x háček pro zavěšení police, plech Zn

Skříně na nástroje

série NC

Šířka 1095 mm

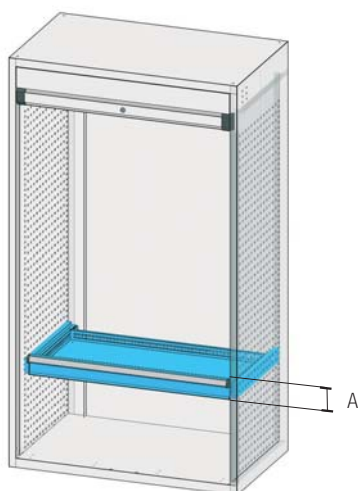

Zásuvky pro skříně RNC2, KNC2

Zásuvky série ZC, šířka 918, hloubka 459 mm 54 x 27D

Objednací číslo zás. bez pojistky	Výška čela A mm	Výška bočnice mm	▼ kg	■ kg
ZCE75R	75	50	70	11,3
ZCE100R	100	75	70	12,0
ZCE125R	125	75	70	12,4
ZCE150R	150	125	70	13,4
ZCE200R	200	175	70	14,9
ZCE250R	250	175	70	15,6
ZCE300R	300	275	70	17,7

Se zásuvkami je dodávána speciální redukce pro zavěšení výsuvného mechanismu zásuvky do bočnice skříně.



NC úložný a transportní systém pro nástroje

Transportní vozík série NC

Efektivní a bezpečná přeprava Vašich nástrojů je možná díky našim transportním vozíkům. Oba typy vyráběných vozíků umožňují na děrované konstrukce bočnic zavěsit nosiče, které vybavíte příslušnými plastovými držáky nástrojů. Odkládací a manipulační plocha vozíků je opatřena gumovou podložkou a zvýšeným okrajem pro vyšší bezpečnost položených nástrojů. S vozíkem je standardně dodávána praktická schránka na dokumenty.



Základní barevné provedení

Barevnost korpus RAL 7035, je použita v případě, že v objednávce není uvedena požadovaná barevnost.

 RAL 7035

Transportní vozík

série NC



Objednací číslo	W x D x H mm	kg	kg
VNC1K	980 x 510 x 973	300	36

2x gumová podložka, 1x přihrádka na dokumenty
2x kolečko KP 160 mm, 2x kolečko KPOB 160 mm

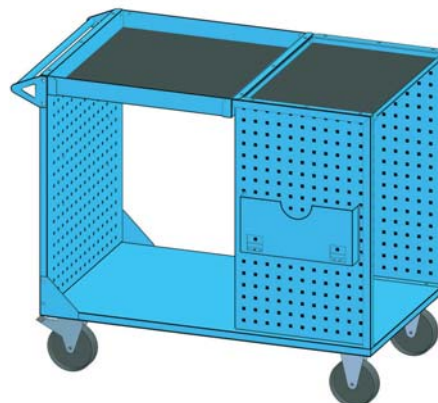

Objednací číslo	W x D x H mm	kg	kg
VNC2K	1050 x 650 x 973	400	53

2x gumová podložka, 1x přihrádka na dokumenty
2x kolečko KP 160 mm, 2x kolečko KPOB 160 mm

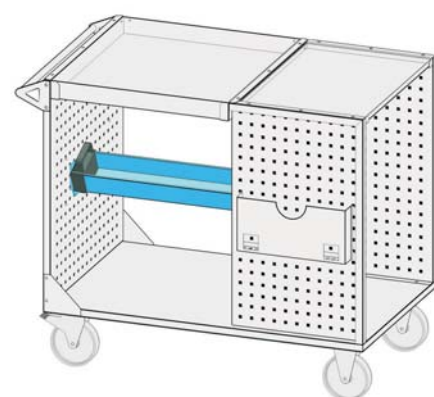
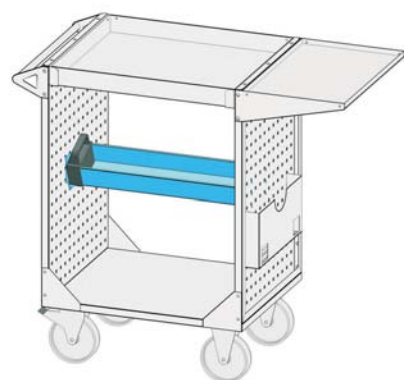

Nosič držáků nástrojů

Objednací číslo	W x D mm	kg	kg
NC1	593 x 115	30	3,0

Plastové držáky

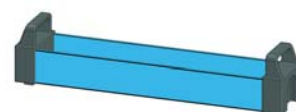

NC úložný a transportní systém pro nástroje

Strojní skříně série NC

Šířka 731 mm hloubka 622, 775 mm

Naše vysoce kvalitní strojní skříně na platformě zásuvkových skříní velikosti 36 x 36D a 36 x 27D poskytují komfortní vertikální uložení nástrojů v zásuvkách v plastových držácích. Zásuvky jsou výškově stavitelné po 25 mm pro jejich snadné uspořádání podle výšky skladovaných nástrojů. Skříně jsou uzavíratelné křídlovými dveřmi. Pro Vaši bezpečnost jsou strojní skříně opatřeny blokačním mechanismem proti vysunutí více jak jedné zásuvky z důvodu převrácení skříně dopředu. Pro ochranu a zabránění pádu nástrojů položených na skříně je plocha vybavena gumovou podložkou a zvýšenou hranou ze tří stran.



Základní barevné provedení

Barevnost korpus RAL 7035, zásuvky (dviřka) RAL 5012, je použita v případě, že v objednávce není uvedena požadovaná barevnost.



RAL 7035



RAL 5012

Strojní skříně

série NC



Strojní skříň 36 x 36D

Objednací číslo	W x D x H mm	kg	kg
ZBS2	731 x 773 x 1010	700	77

1x zásuvka 75E, 2x zásuvka 100E
zvýšená hrana, gumová podložka 3 mm



Strojní skříň 36 x 36D

Objednací číslo	W x D x H mm	kg	kg
ZBS3	731 x 773 x 1010	700	78

1x zásuvka 75E, 2x zásuvka 100E
zvýšená hrana, gumová podložka 3 mm

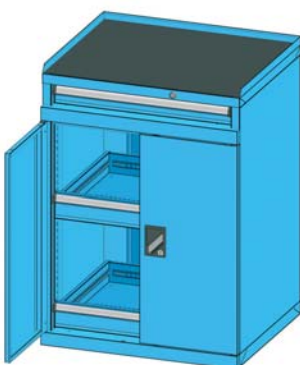

Strojní skříň 36 x 27D

Objednací číslo	W x D x H mm	kg	kg
ZDS2	731 x 620 x 1010	700	69

1x zásuvka 75E, 2x zásuvka 100E
zvýšená hrana, gumová podložka 3 mm

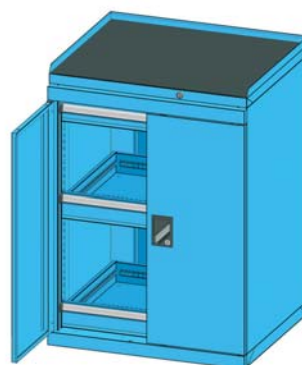

Strojní skříň 36 x 27D

Objednací číslo	W x D x H mm	kg	kg
ZDS3	731 x 620 x 1010	700	70

1x zásuvka 75E, 2x zásuvka 100E
zvýšená hrana, gumová podložka 3 mm



skříně

*pracujte
s přehledem*

Dílenské skříně

Skříně s křídlovými dveřmi série SK

šířka 1044 mm hloubka 405, 625 mm výška 1000, 1950 mm

Promyšlená stabilní konstrukce z ocelových plechů, kvalitní lak a dílenské zpracování za použití moderních automatizačních systémů. To je další výrobek z rodiny dílenského nábytku POLAK. Dílenské skříně jsou navrženy pro náročné podmínky nejen strojírenských provozů. Naše skříně Vám pomohou s pořádkem, přehledem a uložením Vašeho materiálu. Skříně série SK1 s křídlovými dveřmi s úhlem otevření 180° jsou navrženy mimo jiné pro použití závěsného programu a zásuvek velikosti 54 x 27D se všemi jejich přednostmi. Varianty se skleněnými dveřmi používají bezpečnostní tvrzené sklo. Skříně jsou zamykatelné original POLAK design zámkem dvoubodového zamykacího systému s tichým chodem. Následující stránky přinášejí kompletní konfigurace skříní. Jestliže Vám ale nebudou vyhovovat, můžete si sami sestavit vlastní skříň z jednotlivých komponentů.



Základní barevné provedení

Barevnost korpus RAL 7035, zásuvky (dvířka) RAL 5012, je použita v případě, že v objednávce není uvedena požadovaná barevnost.



RAL 7035



RAL 5012

Skříně s křídlovými dveřmi

série SK1

Výška 1000 mm

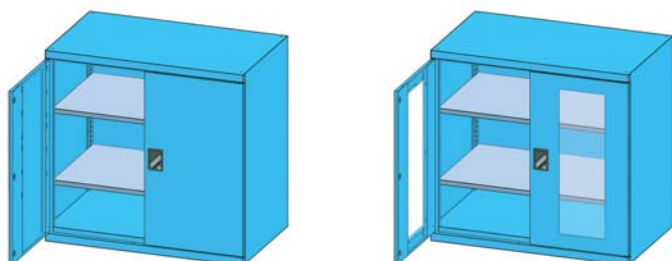

Šířka 1044 mm, hloubka 625 mm

Dveře	Objednací číslo	kg	kg
plné	SK1-004	300	54
prosklené	SK1-004S	300	57

2x police, bezpečnostní tvrzená skla

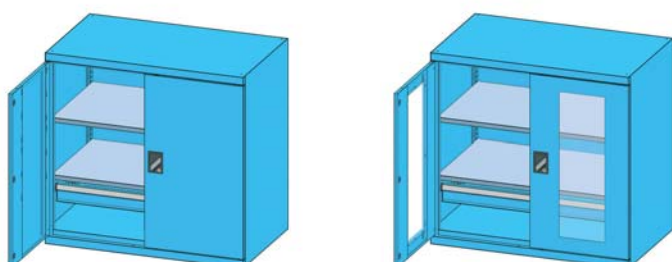

Šířka 1044 mm, hloubka 625 mm

Dveře	Objednací číslo	kg	kg
plné	SK1-005	300	66
prosklené	SK1-005S	300	69

2x police, zásuvka 100E, bezpečnostní tvrzená skla

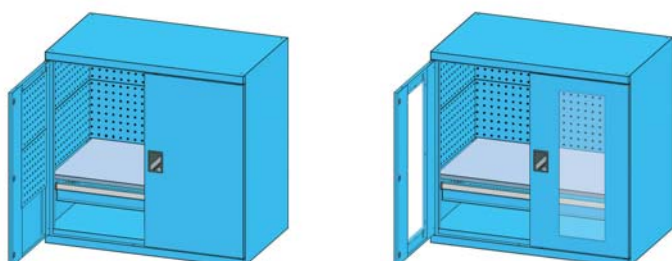

Šířka 1044 mm, hloubka 625 mm

Dveře	Objednací číslo	kg	kg
plné	SK1-006	300	75
prosklené	SK1-006S	300	81

1x police, zásuvka 100E
perfo dvířek, perfo bočních stěn, perfo zadní stěny
bezpečnostní tvrzená skla

Dílenské skříně

Skříně s křídlovými dveřmi série SK1

Výška 1950 mm

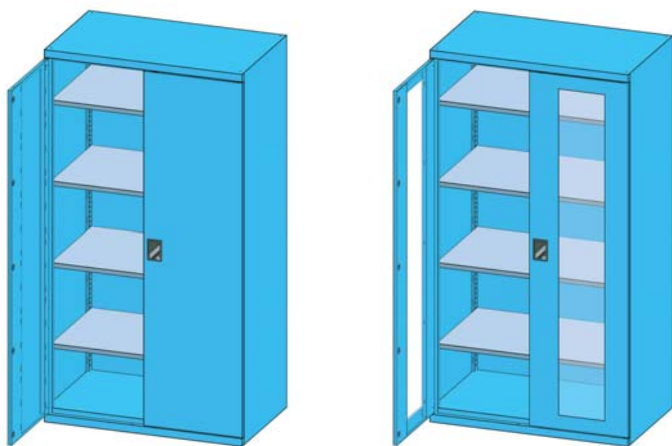

Šířka 1044 mm, hloubka 625 mm

Dveře	Objednací číslo	kg	kg
plné	SK1-001	600	96
prosklené	SK1-001S	600	98

4x police, bezpečnostní tvrzená skla

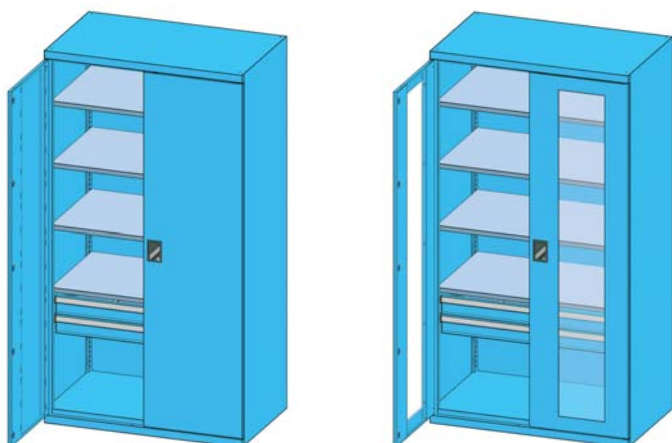

Šířka 1044 mm, hloubka 625 mm

Dveře	Objednací číslo	kg	kg
plné	SK1-002	600	119
prosklené	SK1-002S	600	122

4x police, 2x zásuvka 100E, bezpečnostní tvrzená skla

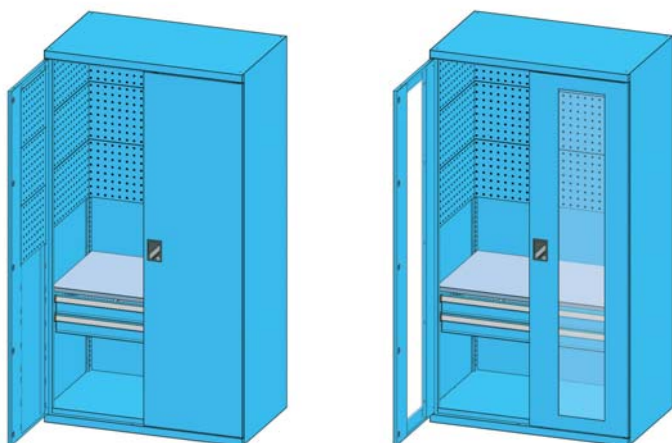

Šířka 1044 mm, hloubka 625 mm

Dveře	Objednací číslo	kg	kg
plné	SK1-003	600	137
prosklené	SK1-003S	600	139

1x police, 2x zásuvka 100E
perfo dvířek, perfo bočních stěn, perfo zadní stěny
bezpečnostní tvrzená skla

Skříně s křídlovými dveřmi

série SK1

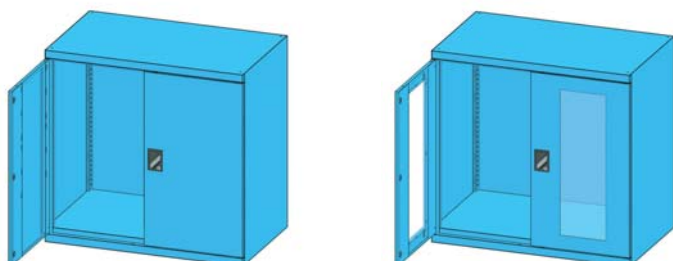

Korpusy skříní SK1 výška 1000 mm

Dveře	Objednací číslo	kg	kg
plné	SK1-200	300	43
prosklené	SK1-200S	300	46

Bezpečnostní tvrzená skla

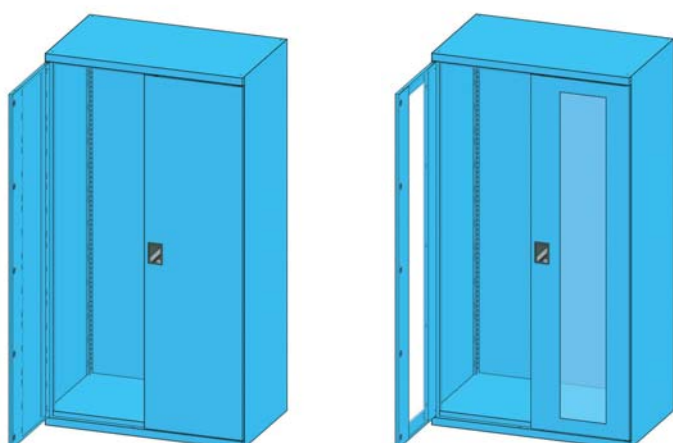

Korpusy skříní SK1 výška 1950 mm

Dveře	Objednací číslo	kg	kg
plné	SK1-100	600	63
prosklené	SK1-100S	600	66

Bezpečnostní tvrzená skla

Doplňky pro skříně SK1

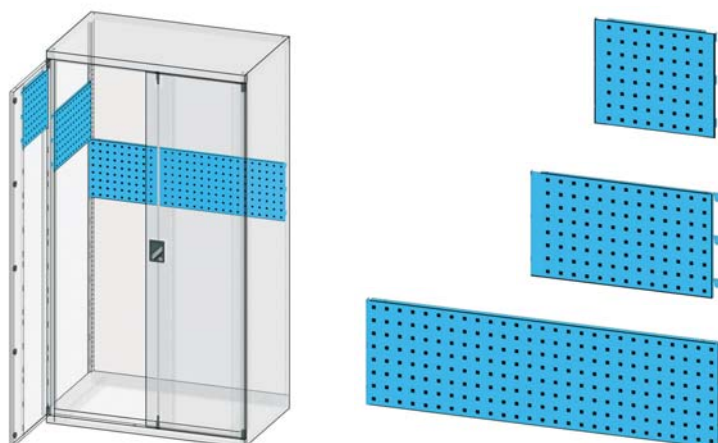

Panel perforovaný do dveří - 2 ks

Šířka mm	Objednací číslo	kg
350	SK1-P1	0,7 / ks

Panel perforovaný do bočnice - 2 ks

Šířka mm	Objednací číslo	kg
528	SK1-P2	1,1 / ks

Panel perforovaný do zadní stěny - 1 ks

Šířka mm	Objednací číslo	kg
1032	SK1-P3	2,3

Dílenské skříně

Skříně s křídlovými dveřmi série SK1

Doplňky pro skříně SK1



Kapsa na dokumenty do dveří

Objednací číslo	Šířka mm	kg
SK1-P4	350	1,2

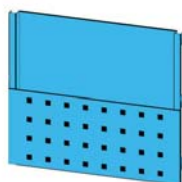

Police

Objednací číslo	W x D mm	kg
SK1-007P	1010 x 570	5,0

Police plech Zn, nosnost 100 kg
police je výškově stavitelná po 25 mm

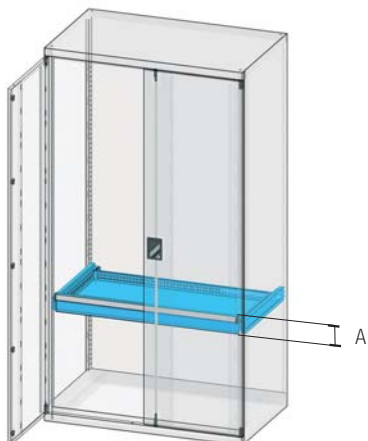

Zásuvky série ZC, šířka 918, hloubka 459 mm 54 x 27D

Objednací číslo zás. bez pojistky	Výška čela A mm	Výška bočnice mm	kg	kg
ZCE75R	75	50	70	11,3
ZCE100R	100	75	70	12,0
ZCE125R	125	75	70	12,4
ZCE150R	150	125	70	13,4
ZCE200R	200	175	70	14,9
ZCE250R	250	175	70	15,6
ZCE300R	300	275	70	17,7

Se zásuvkami je dodávána speciální redukce pro zavěšení výsuvného mechanismu zásuvky do bočnice skříně.



V kapitole dělení zásuvek najdete veškeré podrobnosti nutné k objednání dělicího materiálu zásuvek.

Skříně s křídlovými dveřmi

série SK2

Výška 1000 mm

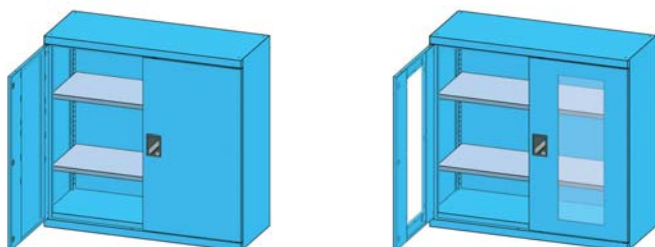

Šířka 1044 mm, hloubka 405 mm

Dveře	Objednací číslo	kg	kg
plně	SK2-002	300	44
prosklené	SK2-002S	300	45

2x police, bezpečnostní tvrzená skla

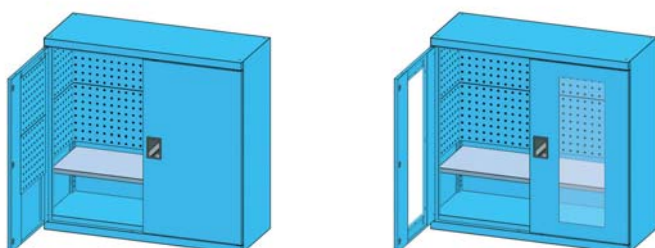

Šířka 1044 mm, hloubka 405 mm

Dveře	Objednací číslo	kg	kg
plně	SK2-004	300	52
prosklené	SK2-004S	300	53

1x police
perfo dvířek, perfo bočních stěn, perfo zadní stěny
bezpečnostní tvrzená skla

Výška 1950 mm

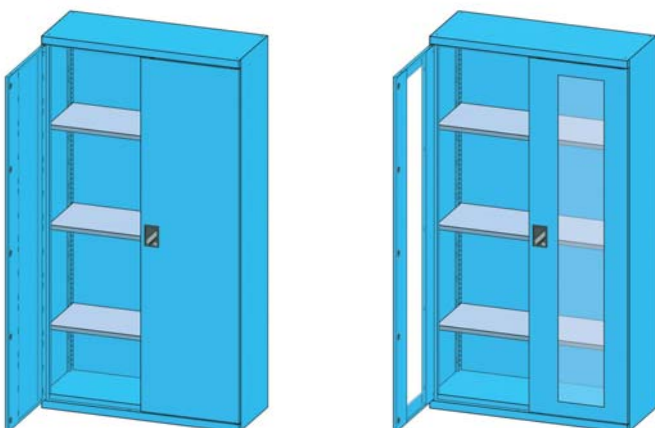

Šířka 1044 mm, hloubka 405 mm

Dveře	Objednací číslo	kg	kg
plně	SK2-001	600	83
prosklené	SK2-001S	600	84

3x police, bezpečnostní tvrzená skla

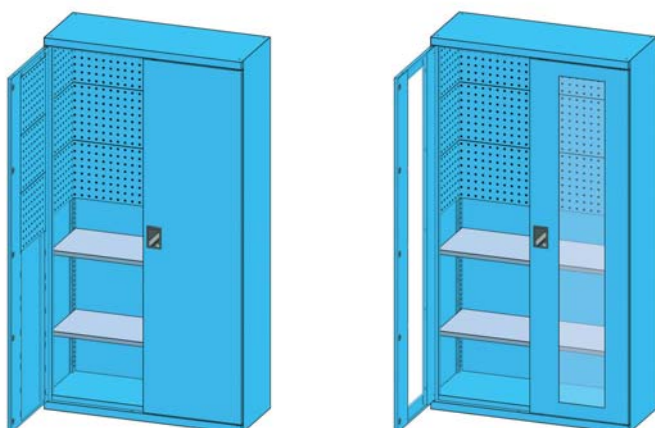

Šířka 1044 mm, hloubka 405 mm

Dveře	Objednací číslo	kg	kg
plně	SK2-003	600	93
prosklené	SK2-003S	600	94

2x police
perfo dvířek, perfo bočních stěn, perfo zadní stěny
bezpečnostní tvrzená skla

Dílenské skříně

Skříně s křídlovými dveřmi série SK2

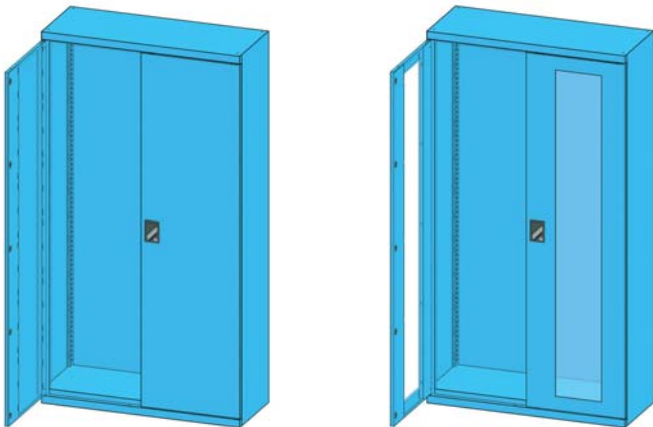
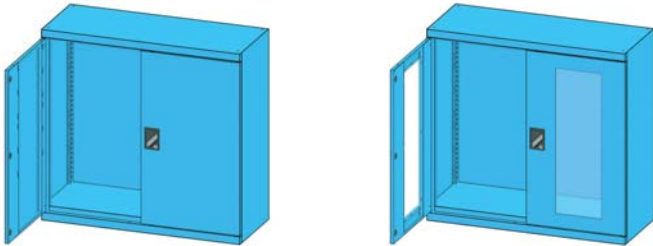

Korpusy skříní SK2

výška 1000 mm

Dveře	Objednáací číslo	kg	kg
plné	SK2-200	300	43
prosklené	SK2-200S	300	46

Bezpečnostní tvrzená skla

Korpusy skříní SK2

výška 1950 mm

Dveře	Objednáací číslo	kg	kg
plné	SK2-100	600	72
prosklené	SK2-100S	600	75

Bezpečnostní tvrzená skla

Doplňky pro skříně SK2

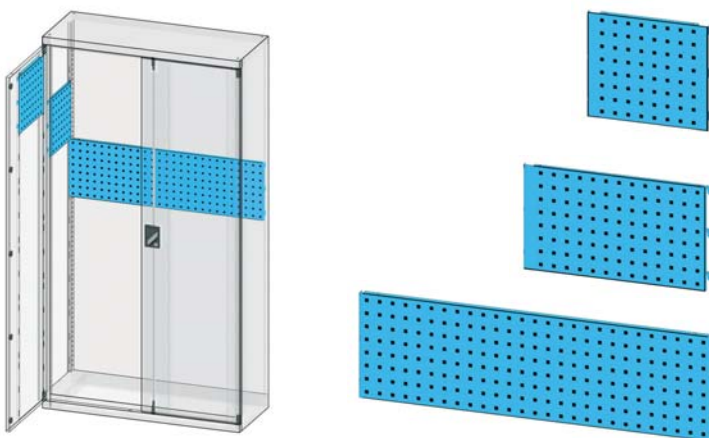

Panel perforovaný do dveří - 2 ks

Šířka mm	Objednáací číslo	kg
350	SK1-P1	0,7 / ks

Panel perforovaný do bočnice - 2 ks

Šířka mm	Objednáací číslo	kg
308	SK2-P2	1,0 / ks

Panel perforovaný do zadní stěny - 1 ks

Šířka mm	Objednáací číslo	kg
1032	SK1-P3	2,3

Skříně s křídlovými dveřmi

série SK2

Doplňky pro skříně SK2

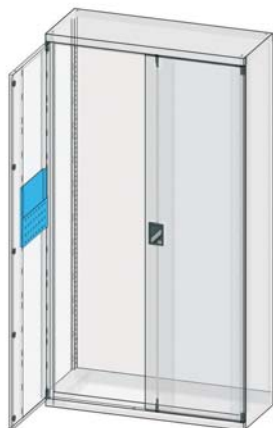

Kapsa na dokumenty do dveří

Objednací číslo	Šířka mm	📦 kg
SK1-P4	350	1,2

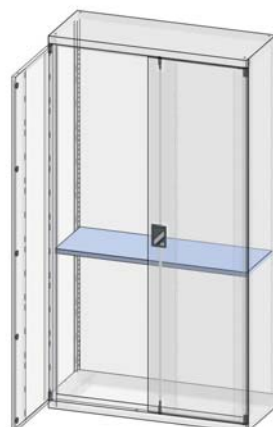
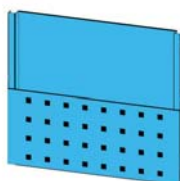

Police

Objednací číslo	W x D mm	📦 kg
SK2-004P	1010 x 350	4,0

Police plech Zn, nosnost 100 kg
police je výškově stavitelná po 25 mm

Dílenské skříně

Skříně s posuvnými dveřmi série SP

šířka 1044, 1350 mm hloubka 405 mm výška 1000, 1950 mm

Skříně s roletou série SR

šířka 1044 mm hloubka 405 mm výška 1950 mm

Promyšlená stabilní konstrukce z ocelových plechů, kvalitní lak a dílenské zpracování za použití moderních automatizačních systémů. To je další výrobek z rodiny dílenského nábytku POLAK. Dílenské skříně jsou navrženy pro náročné podmínky nejen strojírenských provozů. Naše skříně Vám pomohou s pořádkem, přehledem a uložením Vašeho materiálu.

Skříně série SP s dveřmi posuvnými na kuličkových ložiscích jsou vhodné do prostor, kde není možné kvůli nedostatku místa instalovat skříně s křídlovými dveřmi. Varianty se skleněnými dveřmi používají bezpečnostní tvrzené sklo. Skříně jsou zamykatelné original POLAK design zámekem s rozpěrným mechanismem. Police jsou stavitelné po 25 mm. Také skříně série SR s hliníkovou roletou jsou určeny především do prostor, kde není možné kvůli nedostatku místa instalovat skříně s křídlovými dveřmi. Skříně jsou zamykatelné rozpěrným zamykacím mechanismem zabudovaným v original POLAK design hliníkovém madle. Police jsou stavitelné po 25 mm. Následující stránky přinášejí kompletní konfigurace nejpoužívanějších skříní.



Základní barevné provedení

Barevnost korpus RAL 7035, zásuvky (dviřka) RAL 5012, je použita v případě, že v objednávce není uvedena požadovaná barevnost.



Skříně s posuvnými dveřmi

série SP1

Šířka 1044 mm

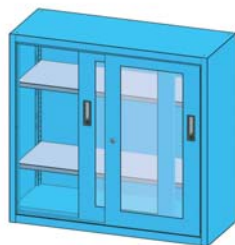

Výška 1000 mm, hloubka 405 mm

Dveře	Objednací číslo	kg	kg
plné	SP1-002	300	45
prosklené	SP1-002S	300	46

2x police, bezpečnostní tvrzená skla

Šířka 1044 mm



Výška 1950 mm, hloubka 405 mm

Dveře	Objednací číslo	kg	kg
plné	SP1-001	600	70
prosklené	SP1-001S	600	71

3x police, bezpečnostní tvrzená skla

Police pro skříně SP1



Objednací číslo	W x D mm	kg	kg
SK2-004P	1010 x 350	100	4,0

4x háček pro zavěšení police, plech Zn
police je výškově stavitelná po 25 mm

Dílenské skříně

Skříně s posuvnými dveřmi

série SP2

Šířka 1350 mm

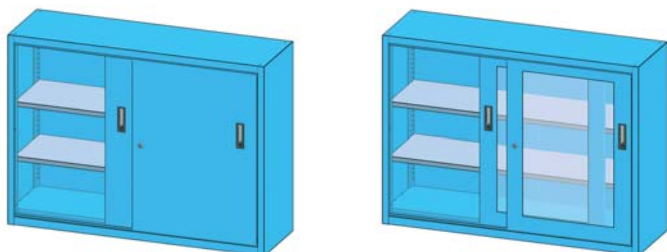

Výška 1000 mm, hloubka 405 mm

Dveře	Objednací číslo	kg	kg
plné	SP2-002	300	54
prosklené	SP2-002S	300	55

2x police, bezpečnostní tvrzená skla

Šířka 1350 mm

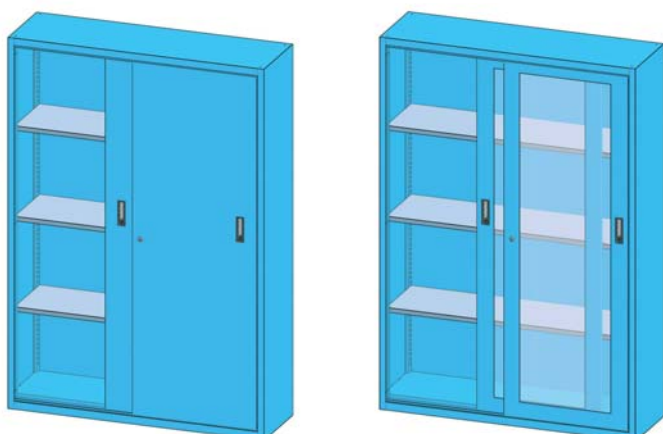

Výška 1950 mm, hloubka 405 mm

Dveře	Objednací číslo	kg	kg
plné	SP2-001	600	86
prosklené	SP2-001S	600	88

3x police, bezpečnostní tvrzená skla

Police pro skříně SP2



Objednací číslo	W x D mm	kg	kg
SP2-009P	1315 x 350	100	5,0

4x háček pro zavěšení police, plech Zn
police je výškově stavitelná po 25 mm

Skříně s hliníkovou roletou

série SR

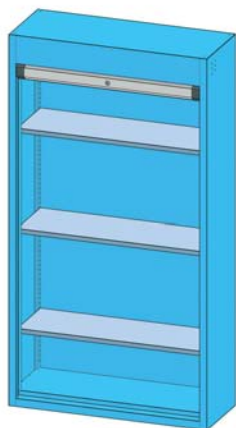

Výška 1950 mm

Objednací číslo	Hloubka mm	Šířka mm	kg	kg
SR4-001	405	1044	600	61

hliníková roleta s pružinovým navíjením s rozvorovým zámkem
3x police

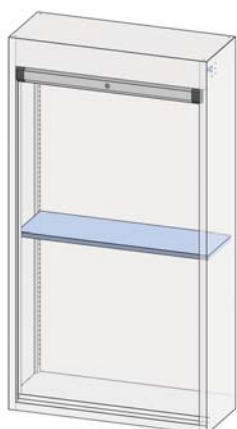

Police pro skříně SR

Objednací číslo	W x D mm	kg	kg
SR4-004P	1010 x 325	100	4,0

4x háček pro zavěšení police, plech Zn
police je výškově stavitelná po 25 mm



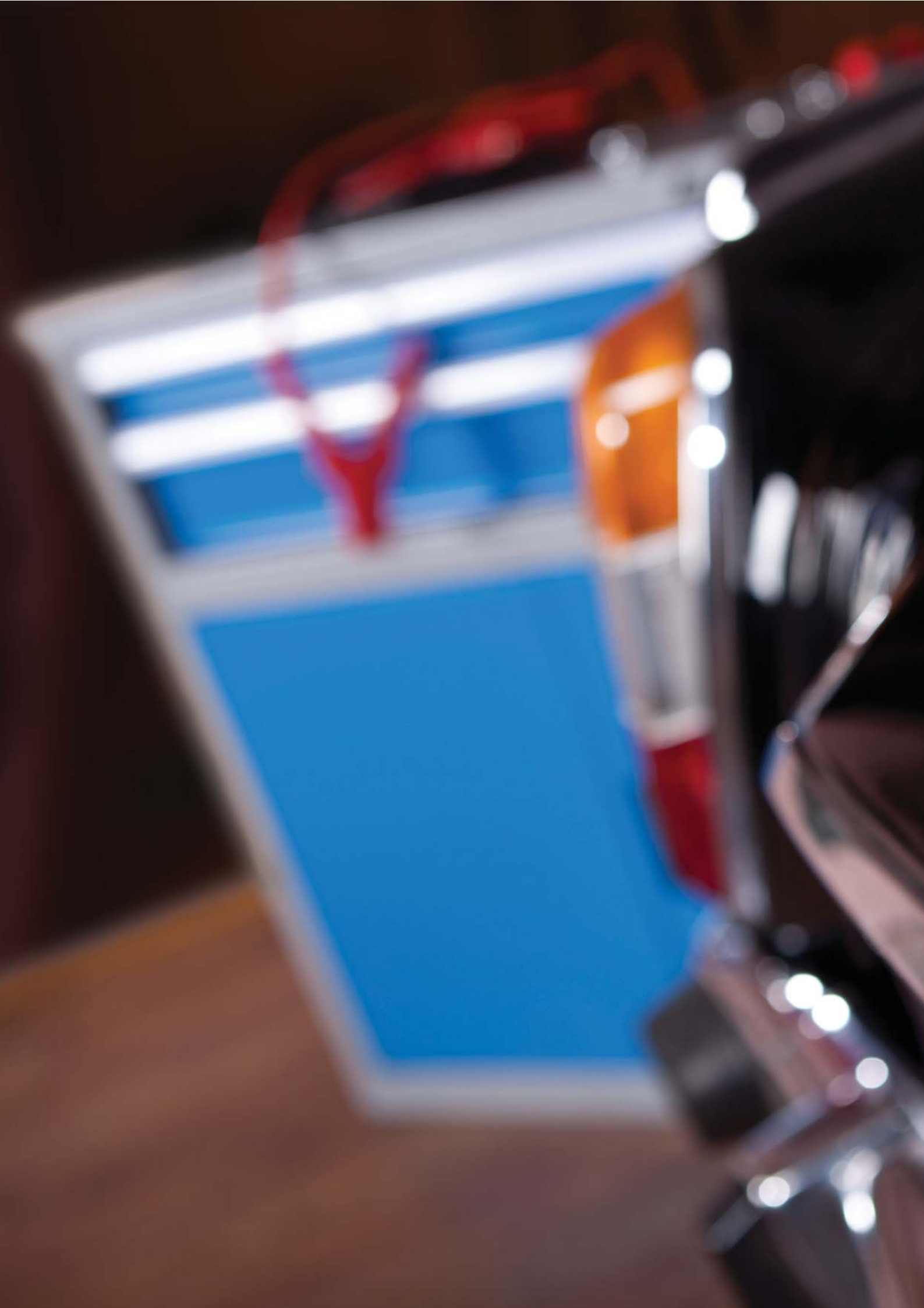



Dílenské skříně

Skříně s křídlovými dveřmi série UK

šířka 700, 950 mm hloubka 400 mm výška 1950 mm

Promyšlená stabilní konstrukce z ocelových plechů, kvalitní lak a dílenské zpracování za použití moderních automatizačních systémů. To je další výrobek z rodiny dílenského nábytku POLAK. Dílenské skříně jsou navrženy pro náročné podmínky nejen strojírenských provozů. Naše skříně Vám pomohou s pořádkem, přehledem a uložením Vašeho materiálu. Skříně série UK s křídlovými dveřmi s úhlem otevření 110° jsou lehčí formou dílenských skříní. Používají se především pro ukládání méně rozměrných a lehčích materiálů, nebo jako úložiště plastových boxů pro drobnější materiál. Varianty se skleněnými dveřmi používají bezpečnostní tvrzené sklo. Skříně jsou zamykatelné original POLAK design zámek dvoubodového zamykacího systému s tichým chodem. Police jsou stavitelné. Následující stránky přináší kompletní konfigurace nejpoužívanějších skříní.



Základní barevné provedení

Barevnost korpus RAL 7035, zásuvky (dviřka) RAL 5012, je použita v případě, že v objednávce není uvedena požadovaná barevnost.



RAL 7035



RAL 5012

Skříně s křídlovými dveřmi

série UK

Šířka 950 mm

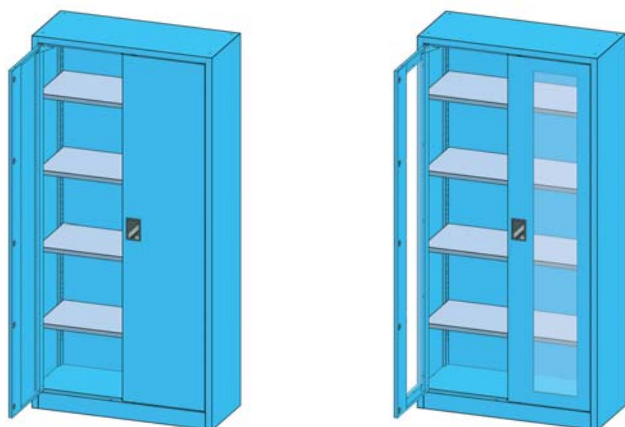

Skříně s křídlovými dveřmi
Hloubka 400 mm, výška 1950 mm

Dveře	Objednací číslo	kg	kg
plně	UK1-001	400	71
prosklené	UK1-001S	400	75

4x police, bezpečnostní tvrzená skla

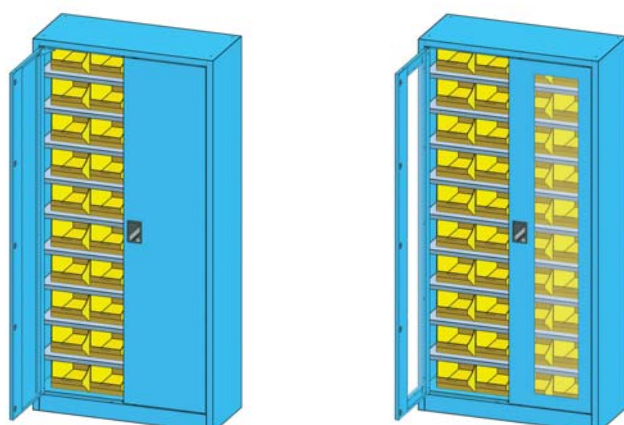

Skříně s plastovými boxy
Hloubka 400 mm, výška 1950 mm

Dveře	Objednací číslo	kg	kg
plně	UK1-B11	400	110
prosklené	UK1-B11S	400	114

9x police, bezpečnostní tvrzená skla
box velikost 4-40 ks

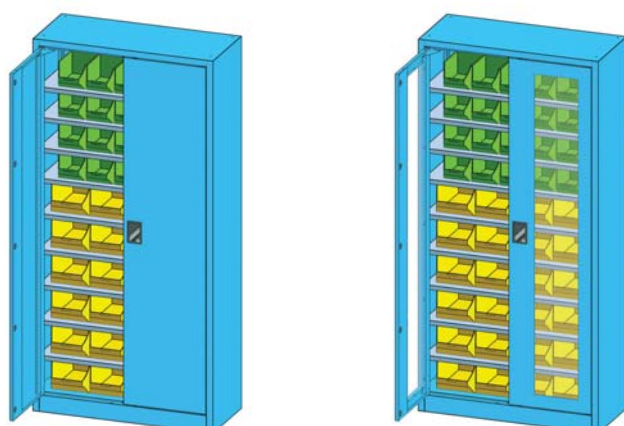

Skříně s plastovými boxy
Hloubka 400 mm, výška 1950 mm

Dveře	Objednací číslo	kg	kg
plně	UK1-B21	400	107
prosklené	UK1-B21S	400	111

9x police, bezpečnostní tvrzená skla
box velikost 4-24 ks
box velikost 3-20 ks



Dílenské skříně

Skříně série UK

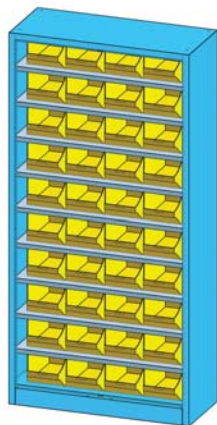
Šířka 950 mm



Skříně s plastovými boxy
Hloubka 400 mm, výška 1950 mm

Objednací číslo	 kg	 kg
UK1-B1	400	95

9x police
box velikost 4-40 ks

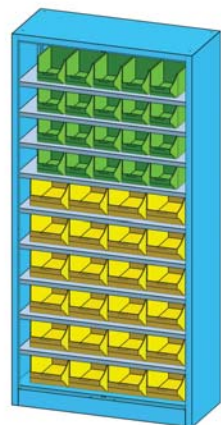



Skříně s plastovými boxy
Hloubka 400 mm, výška 1950 mm

Objednací číslo	 kg	 kg
UK1-B2	400	85

9x police
box velikost 4-24 ks
box velikost 3-20 ks



Police pro skříně UK1

Objednací číslo	W x D mm	 kg	 kg
UK1-1P	915 x 367	100	3,5

4x háček pro zavěšení police, plech Zn
police je výškově stavitelná

Skříně s křídlovými dveřmi

série UK

Šířka 700 mm



Skříň s křídlovými dveřmi
Hloubka 400 mm, výška 1950 mm

Objednací číslo	kg	kg
UK2-001	400	59

4x police



Skříně s plastovými boxy
Hloubka 400 mm, výška 1950 mm

Objednací číslo	kg	kg
UK2-B11	400	84

10x police
box velikost 3-44 ks



Skříně s plastovými boxy
Hloubka 400 mm, výška 1950 mm

Objednací číslo	kg	kg
UK2-B21	400	89

12x police
box velikost 3-32 ks
box velikost 2-30 ks

Dílenské skříně

Skříně série UK

Šířka 700 mm

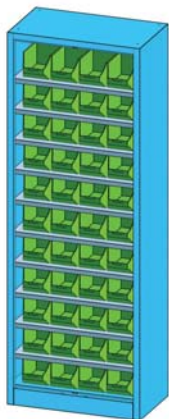

Skříně s plastovými boxy
Hloubka 400 mm, výška 1950 mm

Objednací číslo	kg	kg
UK2-B1	400	69

10x police
box velikost 3-44 ks

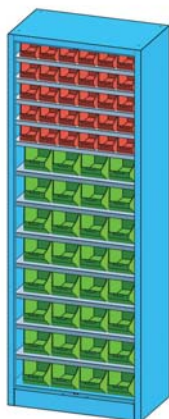

Skříně s plastovými boxy
Hloubka 400 mm, výška 1950 mm

Objednací číslo	kg	kg
UK2-B2	400	75

12x police
box velikost 3-32 ks
box velikost 2-30 ks



Police pro skříně UK2

Objednací číslo	W x D mm	kg	kg
UK2-1P	665 x 367	100	2,7

4x háček pro zavěšení police, plech Zn
police je výškově stavitelná





*komfortní
řešení*

**šatní
skříně**



CUPS 40DEU

HSV
Hřivňová stroje, s. r. o. - Mělník 276
572 01 PŮLČA, ČESKÁ REPUBLIKA

STROJ - TYP HYDRAULICKÝ (B) - CUPS 40DEU
VÝE 2 100 (1000 1000)

Max. výkon	100
Max. tlak	160
Max. rychlost	100
Max. průtok	100
Max. teplota	100
Max. vlhkost	100
Max. délka	100
Max. šířka	100
Max. výška	100
Max. hmotnost	100

MADE IN CZECH REPUBLIC

CE 1017

SCHERT
CO-LINE

Control panel with three indicator lights (red, green, yellow), a digital display, and a keypad with buttons labeled 1-9, 0, and function keys. Below the keypad is a rotary selector switch.



Dosedací plocha dveří

Šatní buňka má dosedací plochu dveří po celém jejich obvodu. Tato konstrukce významně snižuje riziko prolomení dveří dovnitř korpusu a zároveň znemožňuje přeříznutí závory zámku ve spáře mezi dveřmi a korpusem.



Panty dveří

Dveře šatníku jsou zavěšeny na kovových pantech originální konstrukce s úhlem otevření 180°. Boxové skříně jsou opatřeny skrytými panty s úhlem otevření 100°.



Kluzáky

Spodní část šatníku je opatřena plastovými kluzáky. Skříň na podlaze je stabilnější. Protože není v přímém kontaktu s podlahou, její spodní část je méně náchylná ke vzniku koroze.



Vnitřní háčky

Standardní výbavou jsou polyamidové háčky na bočnicích uvnitř šatníku.



Šatní háčky

Přes celou šířku šatní buňky je hrazda se třemi plastovými háčky. Hrazda je vyjímatelná.



Celoplošně vyztužené dveře

Plnoprofilová konstrukce u všech dveří šatních skříní zvyšuje pevnost dveří v krutu a ohybu. Spolu s celoobvodovou dosedací plochou dveří významně zvyšuje bezpečnost a snižuje riziko prolomení dveří dovnitř korpusu skříně.



EXPRESS BENDER





Zamykání

Standardně je šatní buňka uzamýkána jednobodovou závorou s cylindrickým zámekem a dvěma klíči.



Perforace korpusu

Korpus šatníků je opatřen otvory pro spojování šatníků v řadách, otvory pro připevnění soklu nebo šikmé střechy, otvory pro nasazení na podnož, otvory pro vložení dělicí příčky.



Expedice

Šatní skříně jsou standardně expedovány zabalené do PE folie. Čelní strana šatníků je opatřena polystyrenovými nárazníky pro zamezení styku pantů a zámků se sousední skříní.



Gumové nárazníky

Dvířka skříní doléhají na dva gumové nárazníky a významně snižují hluchnost při zavírání.



Větrání

Větrání skříní zajišťují perforovaná dvířka s otvory 8x8 mm, mezera mezi korpusem skříně a dveřmi a technologické otvory ve viku skříně.

Základní barevné provedení

Pro sortiment šatních skříní platí standardní barevnost. Korpus šatních skříní má barvu RAL 7035, dvířka RAL 5012. Tato barevnost je použita v případě, že v objednávce není uvedena požadovaná barevnost výrobku.



RAL 7035

RAL 5012

Barevné provedení s příplatkem 8%

Sortiment šatníků může mít barevnou kombinaci ze skupiny barev za příplatek a to jestliže bude v objednávce tato barevnost specifikována: u nekombinovaných výrobků se barevnost uvádí jedním číslem RAL (př. RAL 1023), u kombinovaných výrobků se barevnost vždy uvádí odstínem RAL pro každou oddělitelnou součást výrobku oddělenou lomítkem v pořadí korpus/dvířka (příklad RAL 7016/5018 nebo RAL 5018/6011 - výrobek, který nemá dvířka).

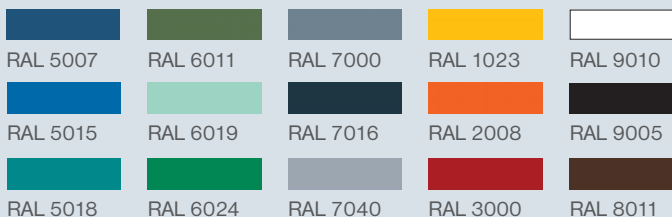

Šatní skříně

Šatní skříně základní

šířka 300, 400, 500, 600, 750, 800, 900 mm

hloubka 500 mm

výška 1200, 1500, 1850 mm

POLAK šatní skříně - přesvědčivé řešení pro vysoké nároky na vybavení Vaší šatny nebo sociálního zařízení v podnicích, při sportu nebo odpočinku. Náš šatní program klade, vedle nároků na kvalitu a vzhled, důraz na bezpečí. Vyztužený prostor uložení zámku, otočná závora bránící přetočení při zavěšeném visacím zámku, třibodový zamykací mechanismus,... každý má možnost určit stupeň ochrany svých osobních věcí. Šatní skříně na soklu nabízejí standardní pohodlí a osobní prostor. Podle velikosti šatny nebo potřeby prostoru můžete zvolit větší či menší šířku nebo výšku šatní buňky.

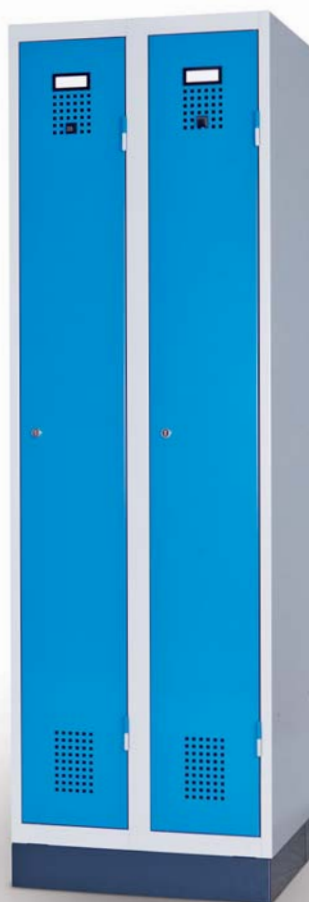
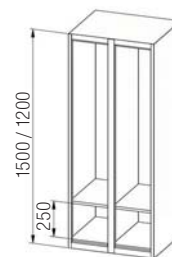
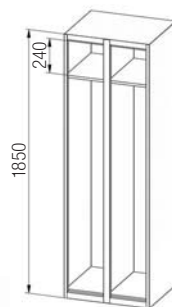

Základní barevné provedení

Barevnost korpusu RAL 7035, dvířka RAL 5012, je použita v případě, že v objednávce není uvedena požadovaná barevnost.



RAL 7035



RAL 5012

Ilustrační foto včetně příslušenství ze str. 206 - 208.

Šatní skříň základní

Výška 1200 mm

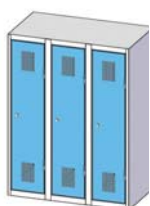
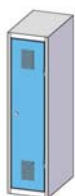

Šatní skříň jednodveřová

Objednací číslo	Šířka mm	Průchozí šířka buňky mm	kg
XS31-12	300	250	16
XS41-12	400	350	19

Cylindrický zámek, dva klíče, jednoduchá závora, 3x plastový háček v buňce

Šatní skříň dvoudveřová

Objednací číslo	Šířka mm	Průchozí šířka buňky mm	kg
XS52-12	500	200	26
XS62-12	600	250	31
XS82-12	800	350	36

Cylindrický zámek, dva klíče, jednoduchá závora, 3x plastový háček v buňce

Šatní skříň třídvěřová

Objednací číslo	Šířka mm	Průchozí šířka buňky mm	kg
XS73-12	750	200	40
XS93-12	900	250	44

Cylindrický zámek, dva klíče, jednoduchá závora, 3x plastový háček v buňce

Výška 1500 mm

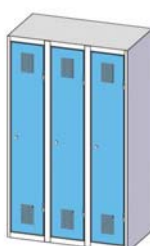
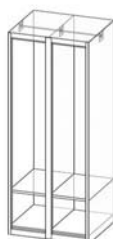
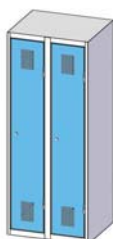
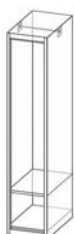
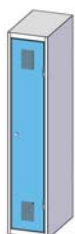

Šatní skříň jednodveřová

Objednací číslo	Šířka mm	Průchozí šířka buňky mm	kg
XS31-15	300	250	18
XS41-15	400	350	23

Cylindrický zámek, dva klíče, jednoduchá závora, 3x plastový háček v buňce

Šatní skříň dvoudveřová

Objednací číslo	Šířka mm	Průchozí šířka buňky mm	kg
XS52-15	500	200	32
XS62-15	600	250	34
XS82-15	800	350	40

Cylindrický zámek, dva klíče, jednoduchá závora, 3x plastový háček v buňce

Šatní skříň třídvěřová

Objednací číslo	Šířka mm	Průchozí šířka buňky mm	kg
XS73-15	750	200	47
XS93-15	900	250	51

Cylindrický zámek, dva klíče, jednoduchá závora, 3x plastový háček v buňce

Šatní skříně

Šatní skříně základní

Výška 1850 mm

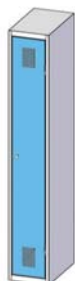

Šatní skříň jednodveřová

Objednací číslo	Šířka mm	Průchozí šířka buňky mm	👤 kg
XS31-18	300	250	20
XS41-18	400	350	26

Cylindrický zámek, dva klíče, jednoduchá závora, 3x plastový háček v buňce

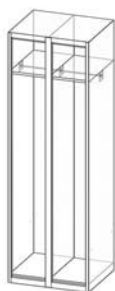
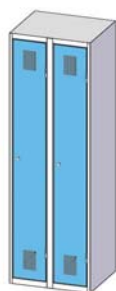

Šatní skříň dvoudveřová

Objednací číslo	Šířka mm	Průchozí šířka buňky mm	👤 kg
XS52-18	500	200	42
XS62-18	600	250	45
XS82-18	800	350	52

Cylindrický zámek, dva klíče, jednoduchá závora, 3x plastový háček v buňce

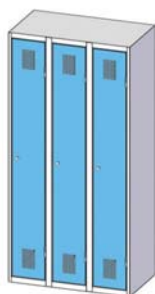

Šatní skříň třídveřová

Objednací číslo	Šířka mm	Průchozí šířka buňky mm	👤 kg
XS73-18	750	200	58
XS93-18	900	250	63

Cylindrický zámek, dva klíče, jednoduchá závora, 3x plastový háček v buňce



Šatní skříně

Šatní skříně s lavicí

šířka 500, 600, 750, 800, 900 mm

hloubka 500 mm

výška 2080 mm

POLAK šatní skříně - přesvědčivé řešení pro vysoké nároky na vybavení Vaší šatny nebo sociálního zařízení v podnicích, při sportu nebo odpočinku. Náš šatní program klade, vedle nároků na kvalitu a vzhled, důraz na bezpečí. Vyztužený prostor uložení zámku, otočná závora bránící přetočení při zavěšeném visacím zámku, třibodový zamykací mechanismus,... každý má možnost určit stupeň ochrany svých osobních věcí. Šatní skříně s lavicí přináší více pohodlí a komfortu, stejně tak mohou pomoci v menších prostorách, kde není prostor pro umístění pohodlných lavic.

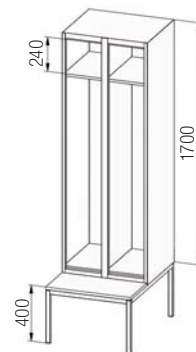

Základní barevné provedení

Barevnost korpusu RAL 7035, dvířka RAL 5012, je použita v případě, že v objednávce není uvedena požadovaná barevnost.



RAL 7035



RAL 5012

Ilustrační foto včetně příslušenství ze str. 206 - 208.

Šatní skříně s lavicí

Výška 2080 mm

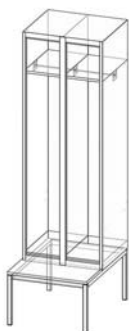
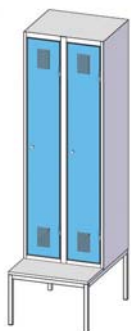

Šatní skříň dvoudveřová

Objednací číslo	Šířka mm	Průchozí šířka buňky mm	👤 kg
XS52B-17	500	200	44
XS62B-17	600	250	48
XS82B-17	800	350	55

Cylindrický zámek, dva klíče, jednoduchá závora, 3x plastový háček v buňce
sedák lavice z laminované desky šedé barvy tloušťky 18 mm s plastovou hranou
skříň s lavicí se spojuje šrouby na místě montáže

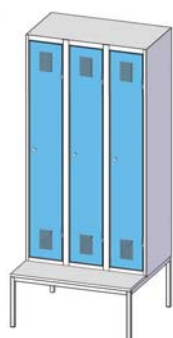

Šatní skříň třídvěřová

Objednací číslo	Šířka mm	Průchozí šířka buňky mm	👤 kg
XS73B-17	750	200	60
XS93B-17	900	250	66

Cylindrický zámek, dva klíče, jednoduchá závora, 3x plastový háček v buňce
sedák lavice z laminované desky šedé barvy tloušťky 18 mm s plastovou hranou
skříň s lavicí se spojuje šrouby na místě montáže

Šatní skříně

Maloobjemové Z šatní skříně

šířka 300, 400, 600, 800, 900 mm

hloubka 500 mm

výška 1850 mm

POLAK šatní skříně - přesvědčivé řešení pro vysoké nároky na vybavení Vaší šatny nebo sociálního zařízení v podnicích, při sportu nebo odpočinku. Náš šatní program klade, vedle nároků na kvalitu a vzhled, také důraz na bezpečí. Vyztužený prostor uložení zámku, otočná závora bránící přetočení při zavěšeném visacím zámku, třibodový zamykací mechanismus,... každý má možnost určit stupeň ochrany svých osobních věcí. Maloobjemové skříně mohou pomoci tam, kde není prostor pro umístění dostatečného počtu standardních šatních skříní. Na necelém půl metru čtverečním může najít kousek soukromí až šest uživatelů.

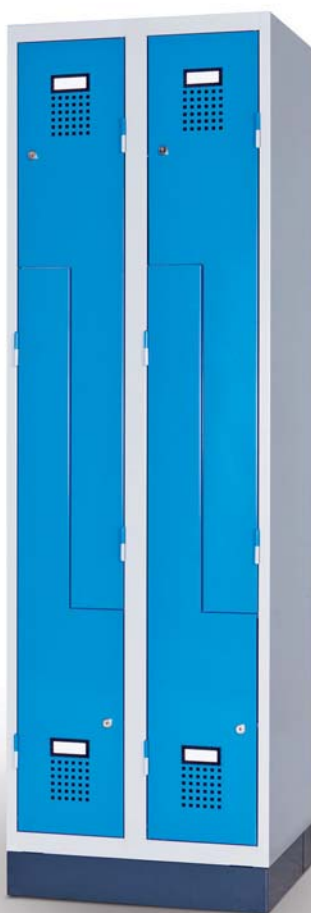
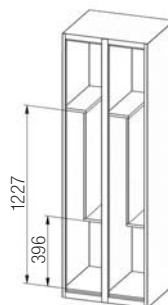

Základní barevné provedení

Barevnost korpusu RAL 7035, dvířka RAL 5012, je použita v případě, že v objednávce není uvedena požadovaná barevnost.



Ilustrační foto včetně příslušenství ze str. 206 - 208.

Maloobjemové Z šatní skříně

Výška 1850 mm

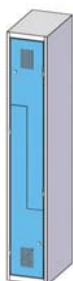

Šatní skříň dvoudveřová

Objednací číslo	Šířka mm	Průchozí šířka buňky mm	kg
XS32-18Z	300	250/115	27
XS42-18Z	400	350/165	31

Cylindrický zámek, dva klíče, jednoduchá závora, 3x plastový háček v buňce

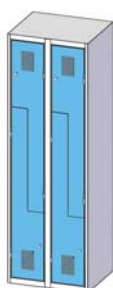

Šatní skříň čtyřdveřová

Objednací číslo	Šířka mm	Průchozí šířka buňky mm	kg
XS64-18Z	600	250/115	49
XS84-18Z	800	350/165	57

Cylindrický zámek, dva klíče, jednoduchá závora, 3x plastový háček v buňce

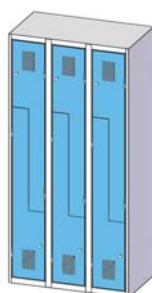

Šatní skříň šestidveřová

Objednací číslo	Šířka mm	Průchozí šířka buňky mm	kg
XS96-18Z	900	250/115	69

Cylindrický zámek, dva klíče, jednoduchá závora, 3x plastový háček v buňce

Šatní skříně

Boxové skříně

šířka 300, 600, 900 mm

hloubka 500 mm

výška 1850 mm

Malé prostory pro hodně uživatelů. Tyto skříně jsou ideálním řešením k bezpečnému uložení svačin, aktovek, drobných oděvů a dalších osobních předmětů. Konstrukce korpusu je shodná s šatními skříněmi, pouze dveře jednotlivých boxů jsou uloženy na vnitřních pantech s úhlem otevření 110°. Dveře každého boxu se zamykají nezávisle, na výběr jsou zámky s cylindrickou vložkou nebo uzávěry pro visací zámky. Boxy jsou dostupné ve třech velikostech.



Základní barevné provedení

Barevnost korpusu RAL 7035, dvířka RAL 5012, je použita v případě, že v objednávce není uvedena požadovaná barevnost.



RAL 7035



RAL 5012

Ilustrační foto včetně příslušenství ze str. 206 - 208.

Boxové skříně

Výška 1850 mm

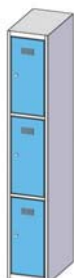

Boxová skříň třídvéřová

Objednací číslo	Šířka mm	Průchozí šířka buňky mm	kg
XS33-18	300	250	23

Cylindrický zámek, dva klíče, jednoduchá závora
světla výška boxu 540 mm

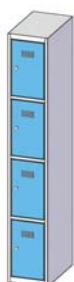

Boxová skříň čtyřdvéřová

Objednací číslo	Šířka mm	Průchozí šířka buňky mm	kg
XS34-18	300	250	25

Cylindrický zámek, dva klíče, jednoduchá závora
světla výška boxu 390 mm



Boxová skříň pětídvéřová

Objednací číslo	Šířka mm	Průchozí šířka buňky mm	kg
XS35-18	300	250	27

Cylindrický zámek, dva klíče, jednoduchá závora
světla výška boxu 300 mm

Boxové skříně

Výška 1850 mm



Boxová skříň šestidveřová

Objednací číslo	Šířka mm	Průchozí šířka buňky mm	kg
XS66-18	600	250	42

Cylindrický zámek, dva klíče, jednoduchá závora
světla výška boxu 540 mm

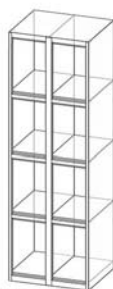
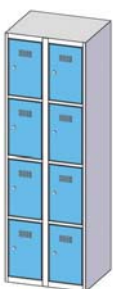

Boxová skříň osmidveřová

Objednací číslo	Šířka mm	Průchozí šířka buňky mm	kg
XS68-18	600	250	45

Cylindrický zámek, dva klíče, jednoduchá závora
světla výška boxu 390 mm



Boxová skříň desetidveřová

Objednací číslo	Šířka mm	Průchozí šířka buňky mm	kg
XS60-18	600	250	47

Cylindrický zámek, dva klíče, jednoduchá závora
světla výška boxu 300 mm

Boxové skříně

Výška 1850 mm



Boxová skříň devítidveřová

Objednací číslo	Šířka mm	Průchozí šířka buňky mm	kg
XS99-18	900	250	59

Cylindrický zámek, dva klíče, jednoduchá závora
světla výška boxu 540 mm

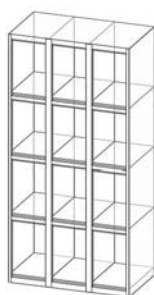
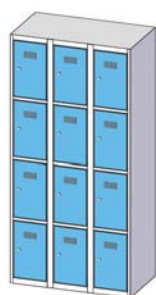

Boxová skříň dvanáctidveřová

Objednací číslo	Šířka mm	Průchozí šířka buňky mm	kg
XS92-18	900	250	62

Cylindrický zámek, dva klíče, jednoduchá závora
světla výška boxu 390 mm

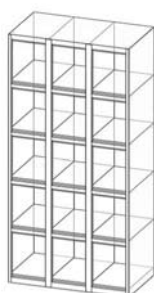
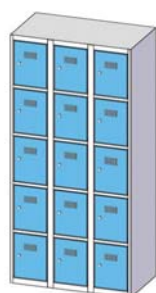

Boxová skříň patnáctidveřová

Objednací číslo	Šířka mm	Průchozí šířka buňky mm	kg
XS95-18	900	250	68

Cylindrický zámek, dva klíče, jednoduchá závora
světla výška boxu 300 mm

Šatní skříně

Šatní skříně maloobjemové na soklu

šířka 250, 300, 400, 500, 600, 750, 800, 900 mm

hloubka 500 mm

výška 1850 mm

POLAK šatní skříně - přesvědčivé řešení pro vysoké nároky na vybavení Vaší šatny nebo sociálního zařízení v podnicích, při sportu nebo odpočinku. Náš šatní program klade, vedle nároků na kvalitu a vzhled, také důraz na bezpečí. Vyztužený prostor uložení zámku, otočná závora bránící přetočení při zavěšeném visacím zámku, třibodový zamykací mechanismus, ... každý má možnost určit stupeň ochrany svých osobních věcí. Šatní skříně na soklu nabízejí standardní pohodlí a osobní prostor. Podle velikosti šatny nebo potřeby prostoru můžete zvolit větší či menší šířku nebo výšku šatní buňky.

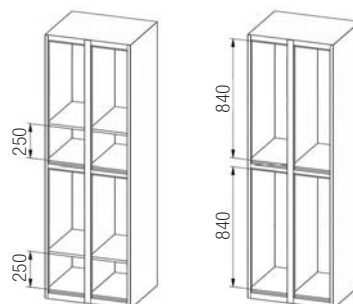

Základní barevné provedení

Barevnost korpusu RAL 7035, dvířka RAL 5012, je použita v případě, že v objednávce není uvedena požadovaná barevnost.



Ilustrační foto včetně příslušenství ze str. 206 - 208.

Šatní skříňě maloobjemové na soklu

Výška 1850 mm

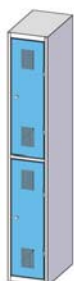

Šatní skříň dvoudveřová

Objednací číslo	Šířka mm	Průchozí šířka buňky mm	kg
XS22-18	250	200	23
XS32-18	300	250	25
XS42-18	400	350	29

Cylindrický zámek, dva klíče, jednoduchá závora, 3x plastový háček v buňce

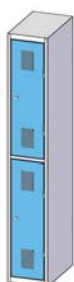

Šatní skříň dvoudveřová

Objednací číslo	Šířka mm	Průchozí šířka buňky mm	kg
XS22-18P	250	200	21
XS32-18P	300	250	23
XS42-18P	400	350	27

Cylindrický zámek, dva klíče, jednoduchá závora, 3x plastový háček v buňce

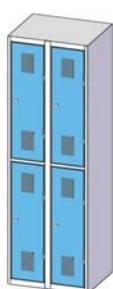

Šatní skříň čtyřdveřová

Objednací číslo	Šířka mm	Průchozí šířka buňky mm	kg
XS54-18	500	200	42
XS64-18	600	250	47
XS84-18	800	350	53

Cylindrický zámek, dva klíče, jednoduchá závora, 3x plastový háček v buňce

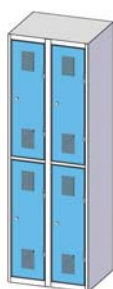

Šatní skříň čtyřdveřová

Objednací číslo	Šířka mm	Průchozí šířka buňky mm	kg
XS54-18P	500	200	38
XS64-18P	600	250	42
XS84-18P	800	350	49

Cylindrický zámek, dva klíče, jednoduchá závora, 3x plastový háček v buňce

Šatní skříně

Šatní skříně maloobjemové na soklu

Výška 1850 mm

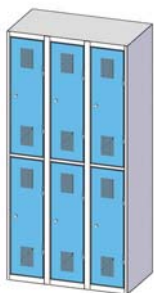

Šatní skříň šestidveřová

Objednací číslo	Šířka mm	Průchozí šířka buňky mm	kg
XS76-18	750	200	59
XS96-18	900	250	65

Cylindrický zámek, dva klíče, jednoduchá závora, 3x plastový háček v buňce

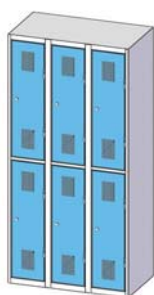

Šatní skříň šestidveřová

Objednací číslo	Šířka mm	Průchozí šířka buňky mm	kg
XS76-18P	750	200	54
XS96-18P	900	250	59

Cylindrický zámek, dva klíče, jednoduchá závora, 3x plastový háček v buňce





Ilustrační foto včetně příslušenství ze str. 206 - 208.

Příslušenství šatních skříní



Sokl

Objednací číslo	Šířka šatníku mm	kg
XS025	250	2,1
XS030	300	2,3
XS040	400	2,6
XS050	500	2,9
XS060	600	3,2
XS075	750	3,6
XS080	800	3,8
XS090	900	4,0

Sokl je možné objednat dodatečně, k šatní skříně se připevňuje bez spojovacího materiálu. Výška 100 mm.

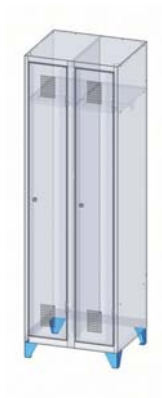

Nohy

Objednací číslo	kg
XPNO	0,7 / sada

Nohy není možné objednat dodatečně. Výška 100 mm.



Dělicí stěna pro buňky 400 mm

Objednací číslo	Výška šatníku mm	kg
XD12	1200	3,5
XD15	1500	4,5
XD18	1800	6,0

Dělicí stěna pro jednu buňku, dělicí stěnu je možné objednat a připevnit dodatečně.



Police

Objednací číslo	Průchozí šířka buňky mm	kg
XP25	200	1,0
XP30	250	1,2
XP40	350	1,5

Police pro jednu buňku, není možné objednat dodatečně.

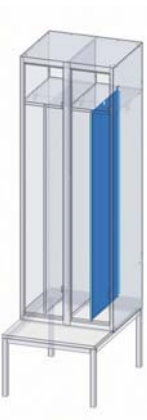

Dělicí stěna pro buňky 400 mm pro šatníky na lavičce

Objednací číslo	kg
XD17	6,0

Dělicí stěna pro jednu buňku, dělicí stěnu je možné objednat a připevnit dodatečně.



Šikmá střecha

Objednací číslo	Šířka šatníku mm	kg
XKS25	250	2,3
XKS30	300	2,5
XKS40	400	3,0
XKS50	500	3,5
XKS60	600	4,0
XKS75	750	4,7
XKS80	800	5,0
XKS90	900	5,7

Šikmou střechu je možné objednat dodatečně, k šatní skříně se připevňuje bez spojovacího materiálu. Výška zadní části střechy 250 mm.

Příslušenství šatních skříní

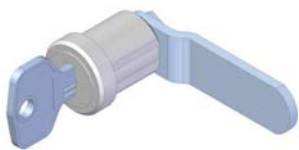

Cylindrický zámek

Objednací číslo

PZ1

Jednobodová závora
dva klíče



Tříbodové zamykání

Objednací číslo

PZ3

Není možné objednat dodatečně

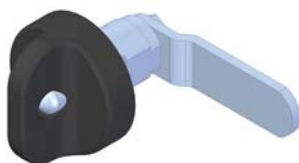

Uzávěr pro visací zámek

Objednací číslo

PU1

Bezpečnostní uzávěr se po zavěšení
visacího zámku volně protáčí - není tak
možné násilné protočení uzávěru
v montážním otvoru. Bez visacího zámku.



Klíč - planžeta

Objednací číslo

PK

Polotovar klíče cylindrického zámku



Klíč

Objednací číslo

3K

Další klíč k cylindrickému zámku

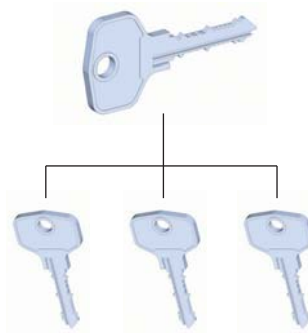

Hlavní klíč

Objednací číslo

GK



Zrcátko

Objednací číslo	Šířka buňky mm
XZ25	250
XZ30	300
XZ40	400

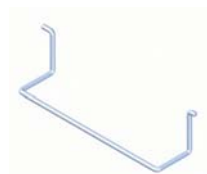

Hrazda

Objednací číslo	Šířka buňky mm
XR25	250
XR30	300
XR40	400



Police

Objednací číslo	Šířka buňky mm
XP25	250
XP30	300
XP40	400

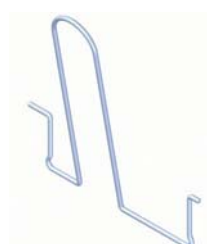

Držák obuvi

Objednací číslo	Šířka buňky mm
XB25	250
XB30	300
XB40	400

Háček



Objednací číslo

XHP1

Plastový háček, zavěšuje se na kruhovou hrazdu.



Vnější háček

Objednací číslo

XHP2

Plastový háček, zavěšuje se do větracích otvorů dveří.



Vnitřní háček

Objednací číslo

XHP3

Plastový háček, zavěšuje se do dělicí stěny šatníku.

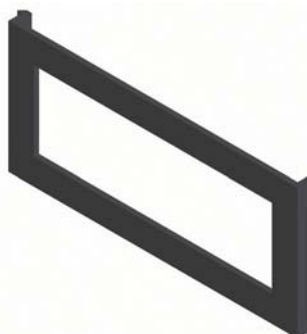

Jmenovka

Objednací číslo

XJ

Plastový rámeček pro zasunutí papírové jmenovky rozměru 85x38 mm, zavěšuje se do větracích otvorů dveří.



Podložka pod boty

Objednací číslo	Šířka buňky mm
XP025	250
XP030	300
XP040	400

Plastová podložka pod boty k zachycení nečistot a vody. Její originální konstrukce umožňuje snadnou manipulaci a čištění.

Lavice k šatním skříním

Stabilní rám je ze čtyřhranné trubky 30 x 30 mm, nalakovaný práškovou barvou. Nohy lavic jsou opatřeny plastovými kluzáky. Sedák a opěradlo jsou vyrobeny z laminované desky šedé barvy tloušťky 18 mm.



Šatní lavice

Šířka mm	Objednací číslo	W x D x H mm	kg
1000	L1003	1000 x 300 x 400	17
1500	L1503	1500 x 300 x 400	23
2000	L2003	2000 x 300 x 400	29

Sedák z laminované desky tloušťky 18 mm s plastovou hranou
sedací výška 400 mm



Šatní lavice s opěradlem

Šířka mm	Objednací číslo	W x D x H mm	kg
1000	L01004	1000 x 400 x 800	26
1500	L01504	1500 x 400 x 800	37
2000	L02004	2000 x 400 x 800	46

Sedák z laminované desky tloušťky 18 mm s plastovou hranou
sedací výška 400 mm



Šatní lavice s věšáky

Šířka mm	Objednací číslo	W x D x H mm	Počet věšáků ks	kg
1000	LV1004	1000 x 400 x 1800	6	34
1500	LV1504	1500 x 400 x 1800	9	46
2000	LV2004	2000 x 400 x 1800	12	57

Sedák z laminované desky tloušťky 18 mm s plastovou hranou
sedací výška 400 mm



