

již
16 let
s Vámi



ke každému nákupu
nad 7.000,- Kč bez DPH
dárek

více na www.kovovynabytek.cz/52s-Darky.html

- Kartotéky
 - Skříně
 - Šatníky
 - Dílenský nábytek
 - Školní nábytek
 - Trezory
 - Regály
 - Stolové kontejnery
 - Poštovní schránky
 - Žebříky a schůdky
 - Manipulační technika
- ... a další



 **Enprag**

 **KOVOTYP**

SPECIALISTA NA KOVOVÝ NÁBYTEK



O nás



www.kovovynabytek.cz

Navštivte naši vzorkovnu
blízko centra s dobrým
parkováním

Tel.: 224 942 663

Fax: 224 941 053

Mobil: 733 410 443

E-mail: info@kovovynabytek.cz

Zelená linka: 800 888 868

Prodejní doba:

pondělí – čtvrtek 8.00 – 17.00

pátek 8.00 – 16.00

sobota, neděle zavřeno

Naše ryze česká firma byla založena v roce 1995 se zaměřením na prodej kovového nábytku.

Od počáteční úzké spolupráce s předním evropským výrobcem – britskou firmou BISLEY se však firma dynamicky rozvíjí a neustále rozšiřuje svoji nabídku.

V současné době již na českém i slovenském trhu zastupujeme téměř 40 firem a můžeme tak nabízet rozsáhlý sortiment v různých variantách a cenových kategoriích.

Navíc díky dlouhodobé spolupráci s našimi dodavateli jsme si postupně zajistili velmi výhodné podmínky, které nám umožňují nabízet naše produkty za ty nejnižší ceny.

Pokud v tomto katalogu ani na našem webu nenaleznete výrobek, který by odpovídal Vaším představám, jsme ve spolupráci s vybranými výrobci schopni zajistit i atypickou výrobu.

Obchodním partnerům, kteří s námi pravidelně spolupracují, poskytujeme různé formy slev, dáreků a dalších výhod.

Zboží rozvážíme vlastními vozy s vlastními, odborně vyškolenými zaměstnanci. Poskytujeme záruční i pozáruční servis.

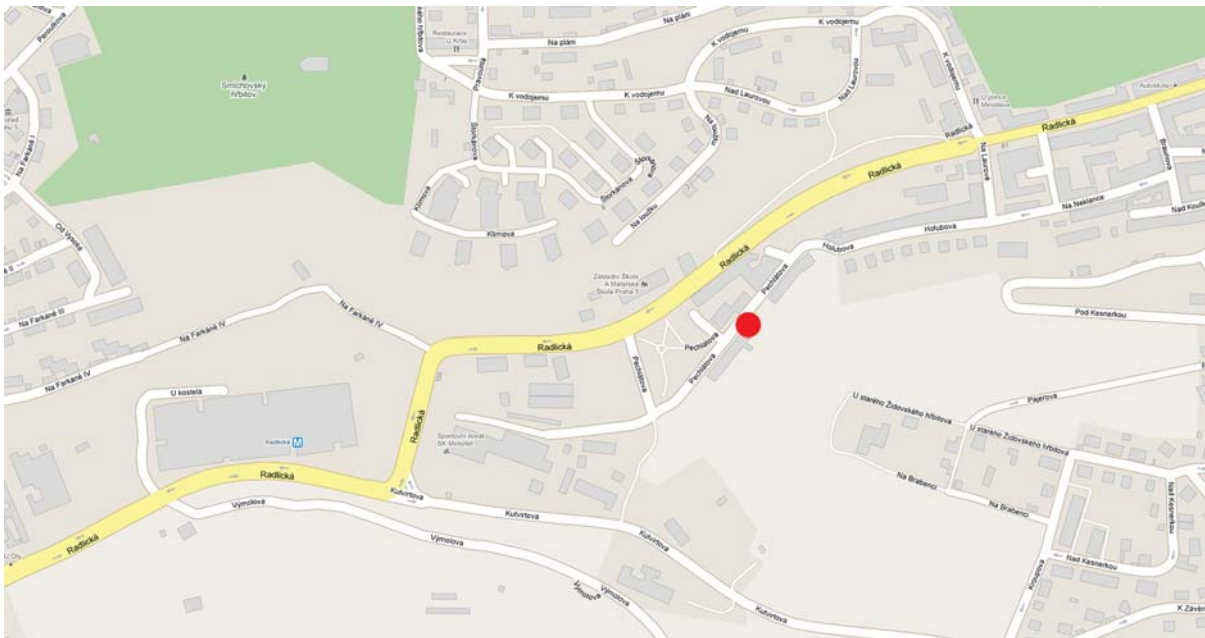



O nás



www.kovovynabytok.sk

Navštívte našu vzorkovňu
blízko centra, parkovanie
bez problémov

Tel.: 02/ 44 63 41 81

Fax: 02/ 44 63 41 82

Mobil: 0905 667 821

E-mail: kovotyp@kovotyp.sk

Otváracia doba:

pondelok – štvrtok 8.00 – 17.00

piatok 8.00 – 16.00

sobota, nedeľa zatvorené

Naša firma bola založená v roku 1995 so zameraním na predaj kovového nábytku. Od počiatkovej úzkej spolupráce s popredným európskym výrobcom – britskou firmou Bisley sa však firma dynamicky rozvíja a neustále rozširuje svoju ponuku.

V súčasnej dobe už na českom i slovenskom trhu zastupujeme takmer 40 firiem a môžeme tak ponúkať rozsiahly sortiment v rôznych variantoch a cenových kategóriách.

Vďaka dlhodobej spolupráci s našimi dodávateľmi sme si postupne zaistili veľmi výhodné podmienky, ktoré nám umožňujú ponúkať naše produkty za tie najnižšie ceny.

Od roku 2003 má firma svoje zastúpenie i na Slovensku, nájdete nás v Bratislave, kde máme blízko centra priestornú vzorkovňu a sklad.

Obchodným partnerom, ktorí s nami pravidelne spolupracujú, poskytujeme rôzne formy zliav, darčiekov a ďalších výhod.

Doprava tovaru po celej Slovenskej republike a jeho prípadná montáž je čiastočne zaistená našimi vlastnými zamestnancami, čiastočne využívame služieb zmluvného prepravcu, so ktorým máme dohodnuté čo možno najlepšie podmienky tak, aby cena za dodanie tovaru aj do najvzdialenejšieho kúta republiky bola minimálna.

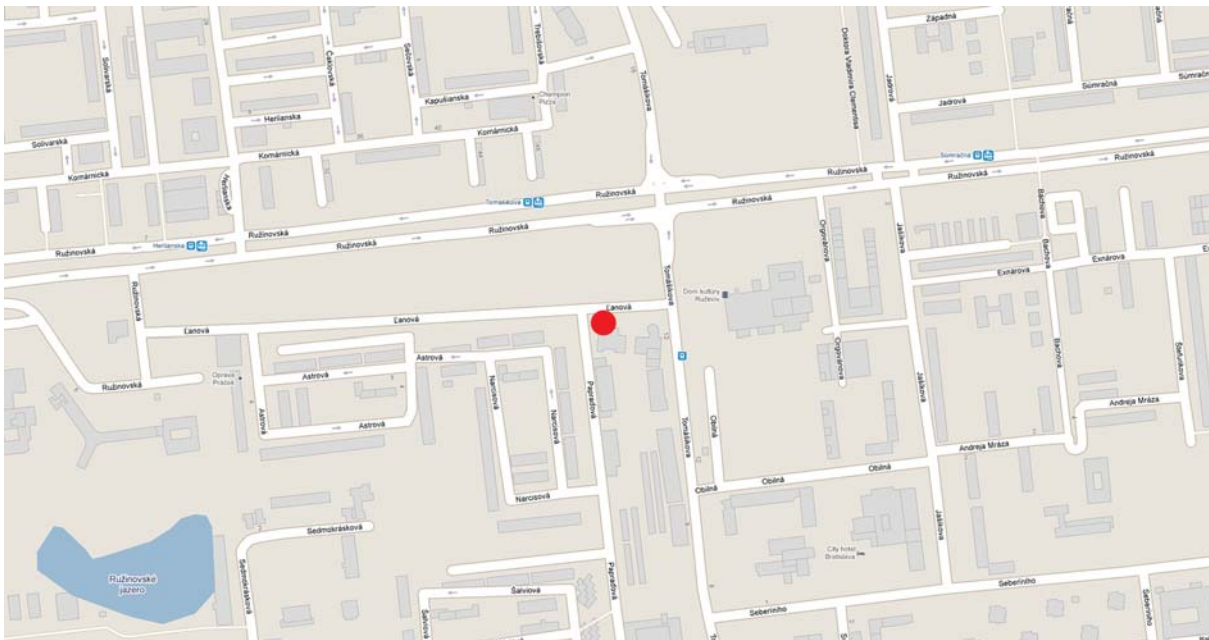



strana 6–9



strana 10



strana 11



strana 12–15



strana 16-23



strana 122–123



strana 110–121



strana 108–109



strana 104–107

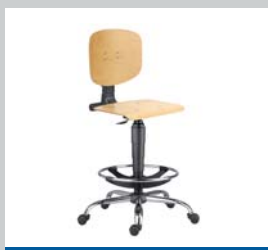

strana 102



strana 90–101



strana 85–89



strana 84



strana 80–83



strana 78–79

Obsah

| | | |
|----------------------------------|----|---|
| Kartotéky A4 jednořadé | 6 | ■ |
| Domácí kartotéky PFA | 10 | ■ |
| Kartotéky A4 dvouřadé | 11 | ■ |
| Kartotéky A5 – A7 | 12 | ■ |
| Skříně dvoudveřové | 16 | ■ |
| Skříně prosklené | 20 | ■ |
| Skříně s lámacími dveřmi | 21 | ■ |
| Skříně roletové | 22 | ■ |
| Skříně ohnivzdorné | 24 | ■ |
| Skříňové trezory | 25 | ■ |
| Kapsové pořadače a pákové šanony | 26 | ■ |
| Skříně na mapy a výkresy | 27 | ■ |
| Ohnivzdorné trezory | 28 | ■ |
| Nábytkové trezory I | 30 | ■ |
| Nábytkové sejfy | 31 | ■ |
| Stěnové trezory | 34 | ■ |
| Nábytkové trezory II | 35 | ■ |
| Vhozové trezory a sejfy | 36 | ■ |
| Zbraňové trezory | 37 | ■ |
| Skříňky na klíče | 38 | ■ |
| Příruční pokladny | 39 | ■ |
| Bankovní technika | 39 | ■ |
| Poštovní schránky | 40 | ■ |
| Šatní skříně Kovona | 42 | ■ |
| Šatní skříně Kovos | 50 | ■ |



strana 24–25



strana 27



strana 28–37



strana 38–39



strana 40–41

| | | |
|---------------------------|-----|---|
| Šatní skříně Polák | 53 |  |
| Šatní skříně CP | 54 |  |
| Šatní skříně Bisley | 58 |  |
| Šatnové lavice, podnože | 61 |  |
| Policové regály | 62 |  |
| Posuvné regály | 68 |  |
| Skřínky pro CD/DVD | 72 |  |
| Zásuvkové skřínky série F | 73 |  |
| Stolové kontejnery | 74 |  |
| Osobní kontejnery Bite | 78 |  |
| Hobby skřínky | 80 |  |
| Díleňský nábytek Lista | 84 |  |
| Díleňský nábytek Kovos | 85 |  |
| Díleňský nábytek Polák | 90 |  |
| Díleňské židle | 102 |  |
| Hliníkové žebříky | 104 |  |
| Hliníkové schůdky | 107 |  |
| Manipulační technika | 108 |  |
| Školní lavice | 110 |  |
| Žákovské židle | 115 |  |
| Učitel'ské stoly | 117 |  |
| Školní jídelny | 118 |  |
| Školní tabule | 119 |  |
| Školní nábytek TEO | 120 |  |
| Kancelářské židle | 122 |  |



strana 42–49



strana 50–52



strana 53



strana 54–57



strana 58–60



strana 74–77



strana 72–73



strana 68–71



strana 62–67



strana 61



Kartotéky BS pro ukládání dokumentů A4 a Foolscap:

- svařovaný korpus pro vyšší pevnost
- masivní teleskopické výsuvy s kuličkovými ložisky
- snadný a tichý chod zásuvek i při maximálním zatížení
- 100% výsuv pro snadný přístup k obsahu zásuvky
- centrální zámek
- zabezpečení proti převážení
- nosnost zásuvky 40 kg
- možnost doplnění dělicími příčkami
- záruka 7 let
- povrchová úprava vypalovacím lakem



| Výška v mm | 711 | 1016 | 1321 | 1511 |
|------------------------|--------------------------------|---------|--------------------------------------|---------|
| Označení | BS2E | BS3E | BS4E | BS5E |
| Šířka v mm (A4/FLS) | 413/470 | 413/470 | 413/470 | 470 |
| Hloubka v mm | 622 | 622 | 622 | 622 |
| Počet zásuvek | 2 | 3 | 4 | 5 |
| Vnitřní rozměr zásuvky | Zásuvka A4: 267 x 324 x 560 mm | | Zásuvka Foolscap: 267 x 381 x 560 mm | |
| Cena | 2.990,- | 3.490,- | 4.390,- | 4.990,- |

Tip Množstevní sleva

Tip Množstevní sleva

Barevné provedení:

- Šedobílá
- Světle šedá
- Husí šed'
- Tmavě šedá
- Šedočerná
- Bílá ¹⁾
- Běžová
- Krémová
- Světle hnědá
- Hnědá
- Žlutá ¹⁾
- Zelená ¹⁾
- Červená ¹⁾
- Modrá ¹⁾
- ABG green ¹⁾
- ABL blue ¹⁾
- ABY yellow ¹⁾
- ABP pink ¹⁾
- ABO orange ¹⁾
- Hnědočerná
- Stříbrná ¹⁾
- Černá
- Ocelová

¹⁾ příplatek na tyto barvy 10%

Kartotéky IPCCA pro ukládání dokumentů A4

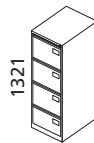
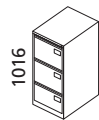

| Označení | IPCCA12 | IPCCA13 | IPCCA14 |
|------------------------|-------------------------------|---------|----------------|
| Šířka v mm | 413 | 413 | 413 |
| Hloubka v mm | 622 | 622 | 622 |
| Počet zásuvek | 2 | 3 | 4 |
| Vnitřní rozměr zásuvky | Zásuvka A4: 267 x 324 x 540mm | | |
| Cena | 2.990,- | 3.390,- | 3.290,- |

Tip Akční cena

Dělicí příčky:



| Označení | Plastová dělicí příčka | Kovová dělicí příčka |
|----------|------------------------|----------------------|
| Formát | A4 | A4 |
| Cena | 59,- | 99,- |

Barevné provedení: ● Světle šedá ● Hsú šed ● Běžová ● Černá ● Světle hnědá ● Krémová

Kartotéky Contract pro ukládání dokumentů A4 a Foolscap:

- svařovaný korpus pro vyšší pevnost
- masivní teleskopické výsuvy s kuličkovými ložisky
- snadný a tichý chod zásuvek i při maximálním zatížení
- 100% výsuv pro snadný přístup k obsahu zásuvky
- centrální zámek
- zabezpečení proti převážení
- nosnost zásuvky 40kg
- možnost doplnění dělicími příčkami
- záruka 5 let
- povrchová úprava vysoce odolným strukturovaným lakem

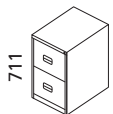
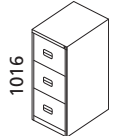
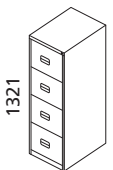

| Výška v mm |  |  |  |
|------------------------|---|---|---|
| Označení | CC2H1A | CC3H1A | CC4H1A |
| Šířka v mm (A4/FLS) | 413/470 | 413/470 | 413/470 |
| Hloubka v mm | 622 | 622 | 622 |
| Počet zásuvek | 2 | 3 | 4 |
| Vnitřní rozměr zásuvky | Zásuvka A4: 267 x 324 x 540mm, zásuvka FLS: 267 x 381 x 540mm | | |
| Cena | 2.990,- | 3.490,- | 3.790,- |

Tip Množstevní sleva

Dělicí příčky:



| Označení | Plastová dělicí příčka | Kovová dělicí příčka |
|----------|------------------------|----------------------|
| Formát | A4 | A4/Foolscap |
| Cena | 59,- | 99,- |

Barevné provedení:  Světle šedá  Husí šed  Běžová  Černá  Světle hnědá  Krémová

Kartotéky PFA pro domácí kancelář:

- cenově výhodné
- vhodné pouze pro domácí kancelář
- všechny zásuvky jsou opatřeny výsuvy s kuličkovými ložisky
- možnost ukládání médií, závěsných desek atd.
- některé modely jsou opatřeny pevným soklem, některé jsou mobilní
- výhodné pro omezené prostory
- povrchová úprava vysoce odolným strukturovaným lakem



| Výška v mm | 672 | 672 | 1283 | 672 | 521 | 521 |
|----------------|---------|---------|---------|---------|----------|---------|
| Označení | PFA2 | PFA3 | PFA4F | PFA4S | PFAM1S1F | PFAM3S |
| Šířka v mm | 413 | 413 | 413 | 413 | 413 | 413 |
| Hloubka v mm | 400 | 400 | 400 | 400 | 400 | 400 |
| Počet zásuvek | 2 | 3 | 4 | 4 | 2 | 3 |
| Sokl / kolečka | sokl | sokl | sokl | sokl | mobilní | mobilní |
| Cena | 1.630,- | 1.890,- | 2.770,- | 2.130,- | 1.440,- | 1.570,- |

Barevné provedení:

● Světle šedá ● Husí šed' ● Běžová ● Černá

¹⁾ příplatek 5%

● ● kombinace světle šedý korpus a červená čela zásuvek¹⁾ ● ● kombinace světle šedý korpus a modrá čela zásuvek¹⁾

Dvojité kartotéky pro dokumenty A4:

- pevné svařence z kvalitního ocelového plechu
- centrální zámek
- blokáce proti vysunutí dvou a více zásuvek najednou
- zásuvky jsou osazeny kuličkovým vedením se 100% výsuvem
- nosnost jedné zásuvky 30 kg
- pro dvě řady dokumentů formátu A4 vedle sebe
- zásuvky mají plné dno, dokumenty lze ukládat i volně bez použití závěsných kapes

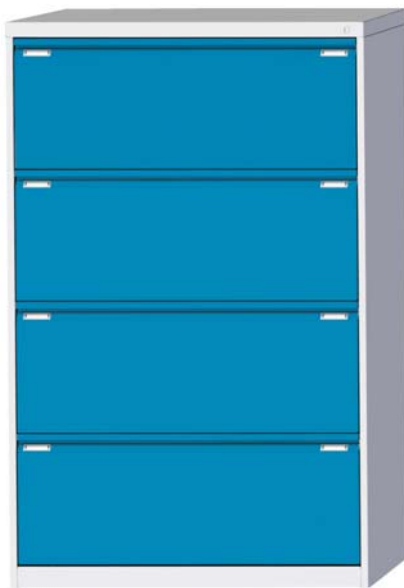
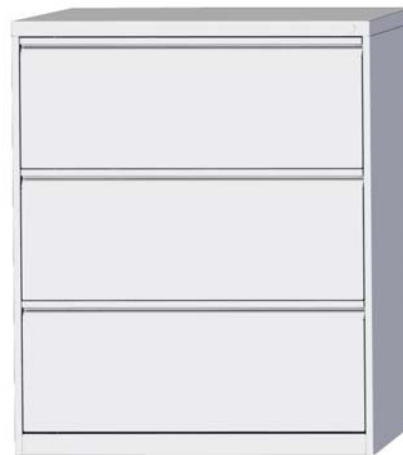
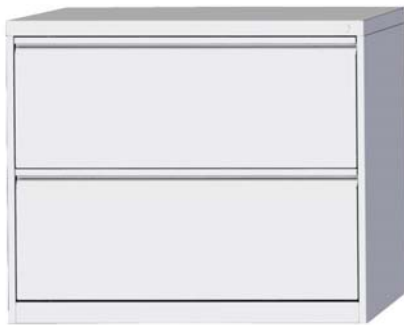

| Výška v mm | 704 | 1012 | 1320 |
|---------------|--------------|--------------|--------------|
| Označení | G2322 | G2323 | G2324 |
| Šířka v mm | 840 | 840 | 840 |
| Hloubka v mm | 623 | 623 | 623 |
| Počet zásuvek | 2 | 3 | 4 |
| Cena | 5.900,- | 6.700,- | 7.500,- |

Barevné provedení:

korpus:
RAL 9003 bílá, RAL 7035 světle šedá
RAL 1015 béžová nebo RAL 8017 hnědá



zásuvky:
RAL 9003 bílá, RAL 7035 světle šedá
RAL 1015 béžová nebo RAL 5005 modrá



Kartotéky BCF pro ukládání dokumentů A5 a A6:

- svařovaný korpus a dvojitý plášť čel zásuvek pro vyšší pevnost
- masivní teleskopické výsuvy s kuličkovými ložisky
- snadný a tichý chod zásuvek i při maximálním zatížení
- 100% výsuv pro snadný přístup k obsahu zásuvky
- centrální zámek
- zabezpečení proti převážení
- každé oddělení je standardně vybaveno dělicí příčkou
- záruka 5 let
- povrchová úprava vypalovacím lakem





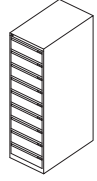
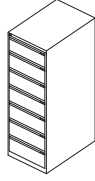
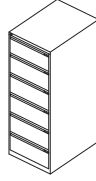
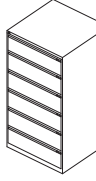



















| Výška v mm |  |  |  |  |
|-------------------------|---|---|--|---|
| Označení | BCF64 | BCF85 | BCF96 | DF6 |
| Šířka v mm | 413 | 518 | 568 | 800 |
| Hloubka v mm | 622 | 622 | 622 | 622 |
| Počet zásuvek | 9 | 7 | 6 | 6 |
| Počet oddělení | 18 | 14 | 12 | 18 |
| Vnitřní rozměr oddělení | 160 x 124 x 560 | 212 x 152 x 560 | 237 x 192 x 560 | 215 x 192 x 560 |
| Pro formáty | A6 | A5 | A5 + obálky A5 | A5 |
| Cena | 17.880,- | 15.890,- | 11.470,- | 16.770,- |

Tip Množstevní sleva

Tip Množstevní sleva

Barevné provedení:

-  Šedobílá
-  Světle šedá
-  Husí šed'
-  Tmavě šedá
-  Šedočerná
-  Bílá ¹⁾
-  Běžová
-  Krémová
-  Světle hnědá
-  Hnědá
-  Žlutá ¹⁾
-  Zelená ¹⁾
-  Červená ¹⁾
-  Modrá ¹⁾
-  ABG green ¹⁾
-  ABL blue ¹⁾
-  ABY yellow ¹⁾
-  ABP pink ¹⁾
-  ABO orange ¹⁾
-  Hnědočerná
-  Stříbrná ¹⁾
-  Černá
-  Ocelová

¹⁾ příplatek na tyto barvy 10%

Kartotéky FCB pro ukládání dokumentů A5, A6 a A7:

- svařovaný korpus pro vyšší pevnost
- možnost vyjmutí zásuvky mimo korpus pro pohodlnější přístup
- každá zásuvka může být vybavena zámkem zvlášť
- každé oddělení je standardně vybaveno dělicí příčkou
- záruka 5 let
- povrchová úprava vypalovacím lakem



| Výška v mm | 133 | 159 | 206 | 133 | 159 | 206 |
|---------------------------------|----------------|-----------------|-----------------|----------------|-----------------|-----------------|
| Označení | FCB13 | FCB14 | FCB15 | FCB23 | FCB24 | FCB25 |
| Šířka v mm | 192 | 217 | 271 | 384 | 434 | 542 |
| Hloubka v mm | 422 | 422 | 422 | 422 | 422 | 422 |
| Počet zásuvek | 1 | 1 | 1 | 2 | 2 | 2 |
| Vnitřní rozměr každého oddělení | 140 x 95 x 367 | 165 x 121 x 367 | 219 x 138 x 367 | 140 x 95 x 367 | 165 x 121 x 367 | 219 x 168 x 367 |
| Pro formáty | A7 | A6 | A5 | A7 | A6 | A5 |
| Cena | 890,- | 990,- | 1.000,- | 1.490,- | 1.690,- | 1.890,- |

Barevné provedení:

| | | | | | |
|--------------------------|---------------------|-------------------------|------------------------|--------------------------|------------------------|
| Šedobílá | Světle šedá | Husí šed' | Tmavě šedá | Šedočerná | Bílá ¹⁾ |
| Běžová | Krémová | Světle hnědá | Hnědá | Žlutá ¹⁾ | Zelená ¹⁾ |
| Červená ¹⁾ | Modrá ¹⁾ | ABG green ¹⁾ | ABL blue ¹⁾ | ABY yellow ¹⁾ | ABP pink ¹⁾ |
| ABO orange ¹⁾ | Hnědočerná | Stříbrná ¹⁾ | Černá | Ocelová | |

¹⁾ příplatek na tyto barvy 10%

Kartotéky KOVOS a KOVONA pro ukládání dokumentů A5 a A6:

- svařovaný korpus a dvojitý plášť čel zásuvek pro vyšší pevnost
- masivní teleskopické výsuvy s kuličkovými ložisky
- snadný a tichý chod zásuvek i při maximálním zatížení
- centrální cylindrický zámek
- každé oddělení je standardně vybaveno dělicí příčkou pro rozdělení vnitřního prostoru, další příčky lze doobjednat
- povrchová úprava práškovým lakem



Barevné provedení:

korpus RAL 7035 světle šedá
nebo RAL 8017 hnědá

zásuvky RAL 7035 světle šedá, RAL 1015 béžová,
RAL 5005 modrá nebo RAL 5012 signální modrá



| Výška v mm | 217 | 1250 | 167 | 1250 | 1350 | 203 | 600 |
|---------------|---------|-----------------|---------|----------|----------|---------|---------|
| Označení | KAR 52A | KAR 52S5 | KAR 62A | KAR 62S6 | G24530 | G24930 | G45000 |
| Šířka v mm | 560 | 560 | 438 | 438 | 1122 | 574 | 626 |
| Hloubka v mm | 600 | 600 | 600 | 600 | 590 | 590 | 590 |
| Počet zásuvek | 2 | 10 | 2 | 12 | 20 | 2 | - |
| Formát | A5 | A5 | A6 | A6 | A5 | A5 | - |
| Hmotnost v kg | 17 | 88 | 13 | 85 | 180 | 18 | 12 |
| Cena | 2.191,- | 10.650,- | 2.041,- | 13.092,- | 22.649,- | 2.191,- | 2.420,- |

Tip

Dělicí příčky:

| Označení | M66000 | VND KAR-5 | VND KAR-6 |
|----------|----------------|-------------------|-------------------|
| Formát | A5 | A5 | A6 |
| Použití | G24530, G24930 | KAR 52A, KAR 52S5 | KAR 62A, KAR 62S6 |
| Cena | 33,- | 46,- | 39,- |



Skříně dvoudveřové Contract:

- tříbodový rozvorový zámek
- robustní, kovový, plně svařovaný korpus
- dodáváno včetně stavitelných polic
- možnost dodání dalších polic navíc
- záruka 5 let
- povrchová úprava vysoce odolným strukturovaným lakem



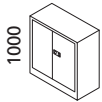
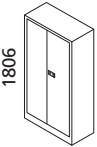
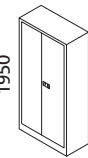
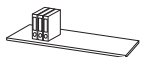

| | | | | |
|--------------|--|--|---|---|
| Výška v mm |  1000 |  1806 |  1950 |  |
| Označení | E402A01 | E722A03 | E782A04 | E198P1 |
| Šířka v mm | 914 | 914 | 914 | Police navíc |
| Hloubka v mm | 400 | 400 | 400 | |
| Počet polic | 1 | 3 | 4 | |
| Cena | 2.990,- | 4.390,- | 4.390,- | 290,- |

Tip Množstevní sleva

Barevné provedení:

- Světle šedá
- Huší šedě
- Běžová
- Černá
- Světle hnědá
- Krémová



Barevné provedení:

- | | | | | | |
|--------------------------|---------------------|-------------------------|------------------------|--------------------------|------------------------|
| Šedobílá | Světle šedá | Husí šed' | Tmavě šedá | Šedočerná | Bílá ¹⁾ |
| Běžová | Krémová | Světle hnědá | Hnědá | Žlutá ¹⁾ | Zelená ¹⁾ |
| Červená ¹⁾ | Modrá ¹⁾ | ABG green ¹⁾ | ABL blue ¹⁾ | ABY yellow ¹⁾ | ABP pink ¹⁾ |
| ABO orange ¹⁾ | Hnědočerná | Stříbrná ¹⁾ | Černá | Ocelová | |

¹⁾ příplatek na tyto barvy 10%

Skříně dvoudveřové KOVOS:

- dvoubodový rozvorový zámek
- robustní, kovový, plně svařovaný korpus
- dodáváno včetně stavitelných polic
- možnost dodání dalších polic navíc
- záruka 5 let
- povrchová úprava práškovými laky



| | | | | | | | | | | | | |
|--------------|------------|---------|---------------------|---------|----------------------|---------|------------|---------|------------|---------|---------|---------|
| Výška v mm | 1950 | | 1950 | | 1950 | | 1150 | | 800 | | 500 | |
| Označení | SPS 01A | SPS 02A | SPS 01P | SPS 02P | SPS 01U | SPS 02U | SPS 01B | SPS 02B | SPS 01C | SPS 02C | SPS 01D | SPS 02D |
| Šířka v mm | 950 | 800 | 950 | 800 | 950 | 800 | 950 | 800 | 950 | 800 | 950 | 800 |
| Hloubka v mm | 400 | | 400 | | 400 | | 400 | | 400 | | 400 | |
| Vybavení | 4 x police | | 5 polic, tyč, háčky | | 4 police, tyč, háčky | | 2 x police | | 1 x police | | - | |
| Cena | 4.190,- | 4.590,- | 5.389,- | 5.106,- | 5.334,- | 5.051,- | 3.857,- | 3.639,- | 3.356,- | 3.167,- | 2.756,- | 2.599,- |

Tip

Barevné provedení:

- RAL 7035 světle šedá
- RAL 5012 světle modrá



| | | | | | | | | |
|--------------|---------|---------|---------|---------|---------|----------------------|---------|---------|
| Výška v mm | 1800 | 1950 | 1150 | 800 | 500 | skleněná výplň dveří | | |
| Označení | SPS 02E | SPS 04A | SPS 04B | SPS 04C | SPS 04D | SPS S1A | SPS S1B | SPS S1C |
| Šířka v mm | 800 | 1200 | 1200 | 1200 | 1200 | 950 | 950 | 950 |
| Hloubka v mm | 400 | 400 | 400 | 400 | 400 | 400 | 400 | 400 |
| Počet polic | 4 | 4 | 2 | 1 | - | 4 | 2 | 1 |
| Cena | 4.499,- | 6.511,- | 5.014,- | 4.362,- | 3.581,- | 6.293,- | 4.845,- | 4.216,- |

Barevné provedení:

- RAL 7035 světle šedá
- RAL 5012 světle modrá

Skříně dvoudveřové KOVONA svařované (typ C5780) a sestavné:

- vyrobeno z kvalitního ocelového plechu
- typ 5780 je svařovaná, ostatní skříně jsou dodávány demontované
- dvoubodový rozvorový zámek
- dodáváno včetně stavitelných polic
- možnost dodání dalších navíc
- povrchová úprava práškovými laky
- plné dveře (C57800, C12510, C39400, C39500 a C39600)
- lámací dveře (C39420, C39520 a C39620)
- dveře se skleněnou výplní (C39410, C39510 a C39610)



Barevné provedení:

korpus: RAL 7035 světle šedá

dveře: RAL 7035 světle šedá nebo RAL 5005 modrá
(skříně typ C5780 pouze šedá RAL 7035)



| Výška v mm | 1800 | 1800 | 1950 | 1150 | 500 | 1950 | 1150 | 500 | 1950 | 1150 | 500 |
|--------------|---------|---------|----------------|---------|---------|---------|---------|---------|---------|---------|---------|
| Označení | C57800 | C12510 | C39400 | C39500 | C39600 | C39420 | C39520 | C39620 | C39410 | C39510 | C39610 |
| Šířka v mm | 950 | 950 | 950 | 950 | 950 | 950 | 950 | 950 | 950 | 950 | 950 |
| Hloubka v mm | 400 | 400 | 400 | 400 | 400 | 400 | 400 | 400 | 400 | 400 | 400 |
| Počet polic | 4 | 4 | 4 | 2 | – | 4 | 2 | – | 4 | 2 | – |
| Zámek | ano | ano | ano | ano | ano | ano | ano | ano | ano | ano | ano |
| Cena | 4.199,- | 4.199,- | 4.190,- | 3.700,- | 2.650,- | 4.050,- | 4.050,- | 2.810,- | 4.890,- | 4.300,- | 3.050,- |

Tip

novinka

Roletové skříně Eurotambour KD – – demontované skříně šířky 1200

- dodávají se demontované pro levnější a bezpečnější přepravu
- snadná manipulace při stěhování do vyšších pater bez výtahu
- jednoduchá montáž bez použití nářadí (cca 10 minut)
- rektifikační patky pro nerovnou podlahu
- výborná cena



Výška v mm

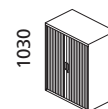

1030

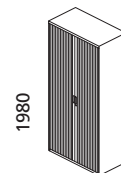

1980

| Označení | KD412/10/2S | KD412/19/4S |
|--------------|-------------|-------------|
| Šířka v mm | 1200 | 1200 |
| Hloubka v mm | 430 | 430 |
| Počet polic | 2 | 4 |
| Cena | 4.990,- | 7.690,- |



Roletové skříně Eurotambour:

- cylindrický zámek
- robustní, plně svařovaný korpus
- dodáváno včetně polic – další možno přibjednat
- záruka 5 let
- povrchová úprava vysoce odolným strukturovaným lakem



Jednodveřové:

| | | | | | | |
|--------------|------------|-------------|-------------|-------------|-------------|-------------|
| Výška v mm | | | | | | |
| Označení | ET408/TB | ET408/06/1S | ET408/10/2S | ET408/13/3S | ET408/16/3S | ET408/19/4S |
| Šířka v mm | 800 | 800 | 800 | 800 | 800 | 800 |
| Hloubka v mm | 430 | 430 | 430 | 430 | 430 | 430 |
| Počet polic | 0/nástavec | 1 | 2 | 3 | 3 | 4 |
| Cena | 3.950,- | 4.460,- | 4.910,- | 5.690,- | 6.520,- | 7.140,- |

Dvoudveřové:

| | | | | | | |
|--------------|------------|-------------|-------------|-------------|-------------|----------------|
| Výška v mm | | | | | | |
| Označení | ET410/TB | ET410/06/1S | ET410/10/2S | ET410/13/3S | ET410/16/3S | ET410/19/4S |
| Šířka v mm | 1000 | 1000 | 1000 | 1000 | 1000 | 1000 |
| Hloubka v mm | 430 | 430 | 430 | 430 | 430 | 430 |
| Počet polic | 0/nástavec | 1 | 2 | 3 | 3 | 4 |
| Cena | 4.490,- | 4.920,- | 5.570,- | 6.550,- | 7.170,- | 7.990,- |

Tip

| | | | | | | |
|--------------|------------|-------------|-------------|-------------|-------------|----------------|
| Výška v mm | | | | | | |
| Označení | ET412/TB | ET412/06/1S | ET412/10/2S | ET412/13/3S | ET412/16/3S | ET412/19/4S |
| Šířka v mm | 1200 | 1200 | 1200 | 1200 | 1200 | 1200 |
| Hloubka v mm | 430 | 430 | 430 | 430 | 430 | 430 |
| Počet polic | 0/nástavec | 1 | 2 | 3 | 3 | 4 |
| Cena | 5.070,- | 5.730,- | 6.250,- | 7.230,- | 8.050,- | 8.990,- |

Tip

Dostupné barvy korpusů:

- Černá
- Světle šedá
- Běžová
- Tmavě šedá
- Modrá ¹⁾
- Stříbrná ¹⁾

Dostupné barvy rolet:

černá, světle šedá, krémová,
tmavě šedá, buk ²⁾, stříbrná ²⁾



¹⁾ příplatek na tyto barvy 10%

²⁾ příplatek na tyto barvy 5%

Skříně se zvýšenou ohnivzdorností:

- osvědčení od soudního znalce v oboru
- ohnivzdorné zabezpečení proti lehkému požáru
- mezipláškový prostor je vyplněn ohnivzdorným materiálem, který je nehořlavý podle DIN 4102 – třída „A“
- klíčový bezpečnostní zámek s klikou
- vnější panty dveří – otevření 180°
- stavitelné police
- možnost dalšího nadstandardního vybavení (barvy, kódové zámky mechanické i elektronické, teleskopické police, vnitřní uzamykatelná schránka atd.)



| | | | | |
|--------------|--------------------|-------------------|--------------------|--------------------|
| Výška v mm | | | | |
| Označení | HS 1 | HS 2 | HS 3 | HS 4 |
| Šířka v mm | 700 / jednodveřová | 950 / dvoudveřová | 700 / jednodveřová | 1260 / dvoudveřová |
| Hloubka v mm | 550 | 550 | 550 | 550 |
| Počet polic | 3 | 4 | 4 | 4 |
| Váha kg | 98 | 155 | 125 | 200 |
| Cena | 16.515,- | 20.640,- | 17.153,- | 23.948,- |

Barevné provedení: • RAL9002 – šedobílá • RAL7016 – antracit. šedá • RAL7035 – světle šedá • RAL9005 – černá

Skříně se zvýšenou ohnivzdorností C+P:

| | | | | | | | |
|--------------|----------------|-----------------|----------------|-----------------|-----------------|----------------|----------------|
| Výška v mm | | | | | | | |
| Označení | 1161-00 | 1170-00 | 1180-00 | 1170-100 | 1170-200 | 1160-00 | 1181-00 |
| Šířka v mm | 650 | 930 | 1200 | 930 | 930 | 650 | 1200 |
| Hloubka v mm | 500 | 500 | 500 | 500 | 500 | 500 | 500 |
| Počet polic | 4 | 4 | 4 | 3+1 schránka | 3+2 schránky | 2 | 2 |
| Váha kg | 98 | 122 | 170 | 125 | 128 | 67 | 78 |
| Cena | 21.600,- | 21.900,- | 24.700,- | 27.500,- | 28.950,- | 21.600,- | 22.100,- |

Tip

Barevné provedení:

- | | | | | | |
|-------------------------------|----------------------------|------------------------|----------------------------|---------------------------|------------------------|
| světle šedá | béžová | antracitová | červená ¹⁾ | mořská ¹⁾ | oranžová ¹⁾ |
| pastelově žlutá ¹⁾ | sněhově bílá ¹⁾ | stříbrná ¹⁾ | světle modrá ¹⁾ | tmavě modrá ¹⁾ | zelená ¹⁾ |

¹⁾ takto označené barvy jsou s příplatkem (kalkulace ceny na dotaz)

Skříně se zvýšenou ohnivzdorností a skříňové trezory:

- jsou vyrobeny z kvalitního silnostěnného plechu v dvouplášťovém provedení
- u trezorů je speciální výplň proti vniknutí K-A plamenem
- u skříní se zvýšenou ohnivzdorností je jako výplň použitý speciální nehořlavý materiál
- uzavírání třírozměrovým mechanismem ovládaným klikou
- zamykání na klíč zámek německé firmy MAUER nebo elektronickým zámekem firmy SECU (příplatek 4.000,- Kč)
- příprava pro ukotvení skříně k podlaze (kování je součástí dodávky)
- vybavení přestavitelnými ocelovými policemi
- trezory a skříně šířky 1050 a 1260 mm lze vybavit samostatně uzamykatelnou schránkou
- barva světle šedá RAL 7035



| Označení | Výška v mm 1560 | | | Výška v mm 1560 | | | Výška v mm 1950 | | | Výška v mm 1950 | | |
|--------------------|-----------------|----------|----------|-----------------|----------|----------|-----------------|----------|----------|-----------------|----------|----------|
| | B2034 | B2014 | B2114 | B2044 | B2024 | B2124 | B2035 | B2015 | B2115 | B2045 | B2025 | B2125 |
| Šířka v mm | 700 | 700 | 700 | 1050 | 1050 | 1050 | 700 | 700 | 700 | 1260 | 1260 | 1260 |
| Hloubka v mm | 500 | 500 | 500 | 500 | 500 | 500 | 550 | 550 | 550 | 550 | 550 | 550 |
| Počet polic | 3 | 3 | 3 | 3 | 3 | 3 | 4 | 4 | 4 | 4 | 4 | 4 |
| Počet šanonů | 32 | 32 | 32 | 52 | 52 | 52 | 40 | 40 | 40 | 75 | 75 | 75 |
| Bezpečnostní třída | - | 0 | 1 | - | 0 | 1 | - | 0 | 1 | - | 0 | 1 |
| Certifikace NBÚ | - | Důvěrné | Tajné | - | Důvěrné | Tajné | - | Důvěrné | Tajné | - | Důvěrné | Tajné |
| Hmotnost v kg | 260 | 260 | 260 | 350 | 350 | 350 | 320 | 320 | 320 | 480 | 480 | 480 |
| Cena | 15.400,- | 27.000,- | 30.100,- | 20.400,- | 31.000,- | 34.300,- | 16.900,- | 29.100,- | 32.300,- | 21.900,- | 35.000,- | 38.500,- |

| Označení | Výška v mm 670 | | Výška v mm 860 | | Výška v mm 1210 | |
|--------------------|------------------|----------|----------------|----------|-----------------|----------|
| | B2011 | B2111 | B2012 | B2112 | B2013 | B2113 |
| Šířka v mm | 420 | 420 | 420 | 420 | 700 | 700 |
| Hloubka v mm | 500 | 500 | 500 | 500 | 500 | 500 |
| Výbava | vnitřní schránka | | 1 police | | 2 police | |
| Počet šanonů | 4 | 4 | 8 | 8 | 24 | 24 |
| Bezpečnostní třída | 0 | 1 | 0 | 1 | 0 | 1 |
| Certifikace NBÚ | Důvěrné | Tajné | Důvěrné | Tajné | Důvěrné | Tajné |
| Hmotnost v kg | 105 | 105 | 120 | 120 | 215 | 215 |
| Cena | 10.500,- | 11.500,- | 13.900,- | 14.800,- | 23.000,- | 26.100,- |



Barevné provedení: ● světle šedá

Kapsové pořadače Atlanta:

- kovová horní lišta
- barva oranžová, červená, žlutá, zelená, modrá nebo hnědý recyklovaný papír
- vzdálenost středu obou konců (míst pro zavěšení na kolejničky) – 330mm
- balení obsahuje 25 ks kapes včetně plastových štítků a papírových popisek

cena 249,- Kč / balení 25 ks (recyklovaný hnědý papír)

cena 289,- Kč / balení 25 ks (ostatní barvy)



Pákové pořadače Esselte:

Esselte Rainbow:

- kartónový celobarevný šanon v různých barvách
- hřbetní otvor
- uzavírací mechanismus
- kovové ochranné lišty
- samolepící hřbetní štítek

cena 34,- Kč / 1ks nebo 816,- Kč / 25ks (šíře hřbetu 50mm)

cena 34,- Kč / 1ks nebo 646,- Kč / 20ks (šíře hřbetu 75mm)



Esselte Basic:

- kartónový pořadač s mramorovým potahem
- hřbetní otvor
- uzavírací mechanismus
- kovové ochranné lišty
- samolepící hřbetní štítek

cena 29,- Kč / 1ks nebo 696,- Kč / 25ks (šíře hřbetu 50mm)

cena 29,- Kč / 1ks nebo 551,- Kč / 20ks (šíře hřbetu 75mm)



Esselte Economy:

- pákový pořadač potažený plastem z vnější a hladkým papírem z vnitřní strany
- hřbetní otvor
- uzavírací mechanismus
- kovové ochranné lišty
- hřbetní kapsa s vyměnitelným papírovým štítkem

cena 42,- Kč / 1ks nebo 1.008,- Kč / 25ks (šíře hřbetu 50mm)

cena 42,- Kč / 1ks nebo 798,- Kč / 20ks (šíře hřbetu 75mm)



Esselte celoplastový:

- celoplastový pákový pořadač v různých barvách
- šířka hřbetu 50 nebo 75 mm
- špičková páková mechanika Power No. 1
- hřbetní otvor
- uzavírací mechanismus
- kovové ochranné lišty
- hřbetní kapsa s vyměnitelným papírovým štítkem

cena 61,- Kč / 1ks



Archivační krabice Esselte:

- bílá lepenková archivační krabice
- šířka 250 x výška 350 mm
- hřbet 80 nebo 100 mm
- prodáváme pouze celé balení 25 ks

400,- Kč / 25ks – šíře hřbetu 80mm

475,- Kč / 25ks – šíře hřbetu 100mm



Výkresové skříně KOVOS:

- centrální cylindrický zámek
- robustní plně svařovaný korpus
- zadní kapsa a přední tlaková lišta proti rolování map
- teleskopické vedení s kuličkovými ložisky
- nosnost zásuvky 20 kg
- povrchová úprava práškovým lakem ve světle šedé barvě (RAL 7035)



| Výška v mm | 782 | 435 |
|---------------|----------|----------|
| Označení | VKS01B | VKS02A |
| Šířka v mm | 986 | 1333 |
| Hloubka v mm | 748 | 1006 |
| Počet zásuvek | 10 | 5 |
| Formát | A1 | A0 |
| Cena | 12.990,- | 11.180,- |

Tip Množstevní sleva

Výkresové skříně BISLEY:

- centrální cylindrický zámek
- robustní plně svařovaný korpus
- zadní kapsa a přední tlaková lišta proti rolování map
- teleskopické vedení s kuličkovými ložisky
- výborná kvalita provedení
- nosnost zásuvek A1 – 25kg, zásuvek A0 – 50kg
- povrchová úprava práškovým lakem



| Výška v mm | 914 | 508 | 406 | 914 | 508 | 406 |
|---------------|----------|----------|------------|----------|----------|------------|
| Označení | FCB 42 | FCB 43 | FCB 44 | FCB 33 | FCB 40 | FCB 41 |
| Šířka v mm | 1010 | 1010 | 1010 | 1359 | 1359 | 1359 |
| Hloubka v mm | 691 | 691 | 691 | 927 | 927 | 927 |
| Počet zásuvek | 10 | 5 | 5/nástavec | 10 | 5 | 5/nástavec |
| Formát | A1 | A1 | A1 | A0 | A0 | A0 |
| Cena | 29.990,- | 16.380,- | 13.650,- | 36.790,- | 20.150,- | 16.690,- |

Tip

Barevné provedení:

| | | | | | |
|--------------------------|---------------------|-------------------------|------------------------|--------------------------|------------------------|
| Šedobílá | Světle šedá | Husí šed | Tmavě šedá | Šedočerná | Bílá ¹⁾ |
| Běžová | Krémová | Světle hnědá | Hnědá | Žlutá ¹⁾ | Zelená ¹⁾ |
| Červená ¹⁾ | Modrá ¹⁾ | ABG green ¹⁾ | ABL blue ¹⁾ | ABY yellow ¹⁾ | ABP pink ¹⁾ |
| ABO orange ¹⁾ | Hnědočerná | Stříbrná ¹⁾ | Černá | Ocelová | |

¹⁾ příplatek na tyto barvy 10%

Ohnivzdorné trezory

Trezory Secure Doc Executive

- pro ochranu dokumentů, cenností a hotovosti proti ohni
- certifikace odolnosti proti požáru na 60 minut a nárazu
- zamykání na klíč nebo číselný kód s LCD displejem
- dva uživatelské kódy
- vyjímatelná vložka na drobné předměty (kromě typu SDE-30)
- možnost ukotvení do podlahy
- povrchová úprava práškovým lakem v kombinaci barev tmavě a světle šedá

| Označení | Zámek | Vnější rozměry v mm (v x š x h) | Vnitřní rozměry v mm (v x š x h) | Váha v kg | Objem v l | Počet polic | Cena |
|----------|---------|---------------------------------|----------------------------------|-----------|-----------|-------------|----------|
| SDE-30K | klíč | 296 x 390 x 320 | 215 x 310 x 215 | 27 | 15 | 1 | 2.590,- |
| SDE-30E | el. kód | 296 x 390 x 320 | 215 x 310 x 215 | 27 | 15 | 1 | 3.470,- |
| SDE-36K | klíč | 360 x 424 x 458 | 245 x 325 x 320 | 34 | 25 | – | 2.990,- |
| SDE-36E | el. kód | 360 x 424 x 458 | 245 x 325 x 320 | 34 | 25 | – | 3.870,- |
| SDE-52K | klíč | 520 x 410 x 445 | 415 x 305 x 320 | 56 | 41 | 1 | 3.640,- |
| SDE-52E | el. kód | 520 x 410 x 445 | 415 x 305 x 320 | 56 | 41 | 1 | 4.890,- |
| SDE-76K | klíč | 680 x 555 x 508 | 515 x 385 x 335 | 130 | 67 | 1 | 9.990,- |
| SDE-76E | el. kód | 680 x 555 x 508 | 515 x 385 x 335 | 130 | 67 | 1 | 11.260,- |



SDE-30E



SDE-36E



SDE-52E



Trezory Yale Medium, Large a X-Large

- luxusní elektronický zámek se zvukovou i optickou signalizací
- napájení 4x tužková baterie + záloha na vnější kontakt na baterii 9V
- zvukové upozornění na nutnost výměny baterií
- dva uživatelské kódy
- možnost ukotvení do podlahy nebo do zdi
- možnost přidělení jednorázového přístupu pro externí osobu

| Označení | Vnější rozměry v mm (v x š x h) | Vnitřní rozměry v mm (v x š x h) | Váha v kg | Objem v l | Počet polic | Cena |
|----------|---------------------------------|----------------------------------|-----------|-----------|-------------|----------------|
| Medium | 308 x 410 x 342 | 220 x 330 x 225 | 26 | 16 | – | 5.400,- |
| Large | 420 x 352 x 433 | 320 x 260 x 304 | 36 | 25 | 1 | 6.070,- |
| X-Large | 522 x 404 x 440 | 410 x 300 x 300 | 53 | 37 | 1 | 6.750,- |

Tip

Yale Medium



Yale Large



Yale X-Large

Ohnivzdorné trezorové skříně Secure Doc Office

- pro ochranu dokumentů, cenností a hotovosti proti ohni
- certifikace podle normy NT Fire 017 na 120 minut
- zamykání na šestimístní číselný kód s LCD displejem
- dva uživatelské kódy
- uzamykatelná zásuvka a přestavitelné police jako standard
- možnost ukotvení do podlahy
- povrchová úprava práškovým lakem v kombinaci barev tmavě a světle šedá

| Označení | Zámek | Vnější rozměry v mm (v x š x h) | Vnitřní rozměry v mm (v x š x h) | Váha v kg | Objem v l | Počet polic | Cena |
|-----------|---------|---------------------------------|----------------------------------|-----------|-----------|-------------|-----------------|
| SDO-380E | klíč | 296 x 390 x 320 | 215 x 310 x 215 | 27 | 15 | 1 | 14.190,- |
| SDO-3100E | el. kód | 296 x 390 x 320 | 215 x 310 x 215 | 27 | 15 | 1 | 15.770,- |
| SDO-3150E | klíč | 360 x 424 x 458 | 245 x 325 x 320 | 34 | 25 | – | 17.990,- |
| SDO-3200E | el. kód | 360 x 424 x 458 | 245 x 325 x 320 | 34 | 25 | – | 21.430,- |
| SDO-3400E | klíč | 520 x 410 x 445 | 415 x 305 x 320 | 56 | 41 | 1 | 31.190,- |

Tip



SDO-380E



SDO-3100E



SDO-3150E



SDO-3200E



SDO-3350E

Ohnivzdorné trezory Firechamp

- pro ochranu dokumentů proti ohni
- bezpečnostní třída S2 podle EN 14450
- tloušťka dveří 92 mm, tloušťka stěn 56 mm
- zamykání na klíč nebo elektronický kód
- třístranný uzamykací mechanismus
- speciálně chráněný zámek proti odvrtání



45M



100E

| Označení | Vnější rozměry v mm (v x š x h) | Vnitřní rozměry v mm (v x š x h) | Váha v kg | Objem v l | Počet polic | Cena |
|----------|---------------------------------|----------------------------------|-----------|-----------|-------------|----------|
| 30M | 300 x 427 x 385 | 170 x 316 x 235 | 49 | 13 | 1 | 7.710,- |
| 32M | 315 x 445 x 440 | 185 x 334 x 290 | 52 | 18 | 1 | 8.250,- |
| 45M | 460 x 440 x 440 | 330 x 329 x 290 | 68 | 31 | 1 | 10.910,- |
| 50M | 490 x 360 x 440 | 360 x 249 x 290 | 62 | 30 | 1 | 9.630,- |
| 65M | 670 x 440 x 440 | 540 x 329 x 290 | 91 | 52 | 1 | 13.990,- |
| 100M | 950 x 440 x 440 | 820 x 329 x 290 | 120 | 78 | 2 | 19.990,- |

příplatek za elektronický zámek 4.790,- Kč

Ohnivzdorný trezor Oxford

- pro ochranu dokumentů proti ohni
- zamykání na elektronický kód
- napájení 4x tužkové baterie vkládané zvenku
- testován na odolnost proti požáru 60 minut
- výška 345 x šířka 483 x hloubka 400mm
- vnitřní rozměry 218 x 358 x 300mm
- hmotnost 55kg
- možnost uchycení trezoru do podlahy
- cena **6.875,- Kč**

Tip



Ohnivzdorný trezor Cambridge

- pro ochranu dokumentů proti ohni
- zamykání na elektronický kód
- napájení 4x tužkové baterie vkládané zvenku
- testován na odolnost proti požáru 90 minut
- výška 550 x šířka 450 x hloubka 460mm
- vnitřní rozměry 422 x 322 x 310mm
- 1x zásuvka + 1x police
- hmotnost 85kg
- možnost uchycení trezoru do podlahy
- cena 8.790,- Kč



Ohnivzdorný trezor Liverpool

- pro ochranu dokumentů proti ohni
- zamykání na elektronický kód
- napájení 4x tužkové baterie vkládané zvenku
- testován na odolnost proti požáru 90 minut
- výška 750 x šířka 530 x hloubka 510mm
- vnitřní rozměry 540 x 390 x 345mm
- 1x vnitřní schránka + 1x police
- hmotnost 140kg
- možnost uchycení trezoru do podlahy
- cena 16.085,- Kč



Ohnivzdorný trezor Manchester

- pro ochranu dokumentů proti ohni
- zamykání na elektronický kód
- napájení 4x tužkové baterie vkládané zvenku
- testován na odolnost proti požáru 120 minut
- výška 1400 x šířka 700 x hloubka 460mm
- vnitřní rozměry 1145 x 530 x 460mm
- 4x police
- hmotnost 335kg
- možnost uchycení trezoru do podlahy
- cena 32.920,- Kč



Nábytkové trezory Secure Safe Castelle

- pro ochranu cenností a hotovosti
- testováno dle EN 1143-1 v bezpečnostní třídě I
- certifikát NBÚ Tajné
- zamykání na klíč nebo číselný kód
- možnost ukotvení do podlahy nebo do zdi
- povrchová úprava práškovým lakem ve světle šedé barvě, ovládací panel je tmavě šedý

| Označení | Zámek | Vnější rozměry v mm (v x š x h) | Vnitřní rozměry v mm (v x š x h) | Váha v kg | Objem v l | Cena |
|----------|---------|------------------------------------|-------------------------------------|--------------|--------------|----------|
| SSC-1K | klíč | 280 x 370 x 350 | 190 x 280 x 250 | 38 | 13 | 9.360,- |
| SSC-1E | el. kód | 280 x 370 x 350 | 190 x 280 x 250 | 38 | 13 | 13.220,- |
| SSC-2K | klíč | 330 x 450 x 400 | 240 x 360 x 300 | 53 | 26 | 11.160,- |
| SSC-2E | el. kód | 330 x 450 x 400 | 240 x 360 x 300 | 53 | 26 | 14.990,- |
| SSC-3K | klíč | 450 x 450 x 400 | 360 x 360 x 300 | 66 | 39 | 12.620,- |
| SSC-3E | el. kód | 450 x 450 x 400 | 360 x 360 x 300 | 66 | 39 | 16.490,- |
| SSC-4K | klíč | 570 x 450 x 400 | 480 x 360 x 300 | 79 | 52 | 14.420,- |
| SSC-4E | el. kód | 570 x 450 x 400 | 480 x 360 x 300 | 79 | 52 | 18.290,- |



SSC-1K



SSC-2K



SSC-3E



SSC-4E



SSC-5E

Nábytkové sejfy

Trezory Secure Safe

- pro ochranu cenností a hotovosti
- tloušťka oceli na dveřích 5mm, stěny 2,5mm
- zamykání na klíč nebo číselný kód
- možnost ukotvení do podlahy nebo do zdi
- možnost objednání i verze na úschovu laptopu
- povrchová úprava práškovým lakem ve světle šedé barvě, číselná klávesnice je tmavě šedá



B-25E



B-25K

| Označení | Vnější rozměry v mm (v x š x h) | Vnitřní rozměry v mm (v x š x h) | Váha v kg | Objem v l | Cena |
|----------|------------------------------------|-------------------------------------|--------------|--------------|----------------|
| B-25E | 250 x 350 x 250 | 245 x 345 x 200 | 14 | 17 | 1.390,- |
| B-25K | 250 x 350 x 250 | 245 x 345 x 200 | 14 | 17 | 1.340,- |

Tip

Atlantis mini



Atlantis 1



Atlantis 2

Nábytkové sejfy Atlantis:

- pro ochranu dokumentů, cenností a hotovosti
- zamykání na číselný kód
- napájení na 4 tužkové baterie
- nouzový klíč v případě vybití baterií
- možnost ukotvení do podlahy nebo do zdi
- povrchová úprava práškovým lakem v barvě světle šedé nebo antracit

| Označení | Vnější rozměry v mm (v x š x h) | Vnitřní rozměry v mm (v x š x h) | Váha v kg | Objem v l | Cena |
|---------------|------------------------------------|-------------------------------------|--------------|--------------|---------|
| Atlantis mini | 200 x 310 x 220 | 190 x 300 x 135 | 6,5 | 8 | 1.220,- |
| Atlantis 1 | 250 x 350 x 250 | 400 x 345 x 185 | 9,5 | 15 | 1.540,- |
| Atlantis 2 | 300 x 435 x 400 | 290 x 430 x 340 | 35 | 43 | 2.895,- |



Trendy 1E



Trendy 2E



Trendy 3E



Trendy Lap

Nábytkové sejfy Trendy:

- pro ochranu dokumentů, cenností a hotovosti
- zamykání na číselný kód s displejem
- napájení na 4 tužkové baterie
- možnost ukotvení do podlahy nebo do zdi
- povrchová úprava práškovým lakem v barvě antracit
- model Trendy Lap je vhodný pro úschovu laptopu

| Označení | Vnější rozměry v mm (v x š x h) | Vnitřní rozměry v mm (v x š x h) | Váha v kg | Cena |
|------------|------------------------------------|-------------------------------------|--------------|---------|
| Trendy 1E | 250 x 350 x 250 | 240 x 345 x 190 | 9 | 2.895,- |
| Trendy 2E | 300 x 435 x 400 | 290 x 430 x 340 | 19 | 3.615,- |
| Trendy 3E | 500 x 350 x 360 | 490 x 340 x 300 | 19 | 4.745,- |
| Trendy Lap | 250 x 450 x 365 | 240 x 440 x 290 | 17 | 3.145,- |



Saturn LE-17



Saturn LE-25



Saturn LE-30



Saturn LE-45



Saturn LE-65

Nábytkové sejfy Saturn

- pro ochranu dokumentů, cenností a hotovosti
- zamykání na klíč
- možnost ukotvení do podlahy nebo do zdi
- povrchová úprava práškovým lakem v barvě antracit

| Označení | Vnější rozměry v mm (v x š x h) | Vnitřní rozměry v mm (v x š x h) | Váha v kg | Objem v l | Cena |
|--------------|------------------------------------|-------------------------------------|--------------|--------------|---------|
| Saturn LE-17 | 170 x 310 x 280 | 155 x 300 x 210 | 11 | 10 | 1.220,- |
| Saturn LE-25 | 250 x 350 x 280 | 240 x 340 x 210 | 16 | 17 | 1.540,- |
| Saturn LE-30 | 315 x 450 x 360 | 290 x 435 x 290 | 25 | 37 | 2.240,- |
| Saturn LE-45 | 465 x 450 x 360 | 440 x 440 x 290 | 31 | 56 | 3.240,- |
| Saturn LE-65 | 665 x 450 x 360 | 640 x 440 x 290 | 42 | 81 | 4.370,- |

Nábytkové sejfy Montreal

- pro ochranu dokumentů, cenností a hotovosti
- zamykání na elektronický kód
- moderní dotykový displej
- typ 40E a 65E jsou dvoupříslušné
- možnost ukotvení do podlahy nebo do zdi
- povrchová úprava práškovým lakem v barvě antracit

| Označení | Vnější rozměry v mm (v x š x h) | Vnitřní rozměry v mm (v x š x h) | Váha v kg | Objem v l | Cena |
|--------------|------------------------------------|-------------------------------------|--------------|--------------|---------|
| Montreal Lap | 250 x 450 x 385 | 240 x 441 x 290 | 17 | 33 | 4.350,- |
| Montreal 1E | 250 x 390 x 280 | 242 x 342 x 205 | 11 | 16 | 3.550,- |
| Montreal 40E | 330 x 450 x 400 | 255 x 375 x 300 | 28 | 30 | 5.615,- |
| Montreal 65E | 660 x 490 x 430 | 575 x 375 x 295 | 64 | 82 | 8.280,- |



Montreal Lap



Montreal 1E



TII-44E



TII-61E



Nábytkové trezory Secure Safe Trend II

- pro ochranu dokumentů, cenností a hotovosti
- dvojitě stěny s tloušťkou oceli 3 + 2mm, dveře 8mm
- zamykání na šestimístní číselný kód s LCD displejem
- odolnost proti lehkému požáru podle DIN 4102
- možnost ukotvení do podlahy nebo do zdi
- povrchová úprava práškovým lakem v kombinaci barev tmavě a světle šedá

| Označení | Zámek | Vnější rozměry v mm (v x š x h) | Vnitřní rozměry v mm (v x š x h) | Váha v kg | Objem v l | Cena |
|----------|---------|------------------------------------|-------------------------------------|--------------|--------------|----------------|
| TII-27E | el. kód | 270 x 350 x 345 | 190 x 270 x 250 | 28 | 13 | 3.810,- |
| TII-27K | klíč | 270 x 350 x 345 | 190 x 270 x 250 | 28 | 13 | 2.970,- |
| TII-32E | el. kód | 320 x 440 x 395 | 240 x 360 x 300 | 45 | 26 | 4.720,- |
| TII-32K | klíč | 320 x 440 x 395 | 240 x 360 x 300 | 45 | 26 | 3.960,- |
| TII-44E | el. kód | 440 x 320 x 395 | 430 x 310 x 300 | 45 | 26 | 4.790,- |
| TII-44K | klíč | 440 x 320 x 395 | 430 x 310 x 300 | 45 | 26 | 3.960,- |
| TII-61E | el. kód | 610 x 460 x 395 | 530 x 380 x 300 | 73 | 60 | 6.770,- |
| TII-61K | klíč | 610 x 460 x 395 | 530 x 380 x 300 | 73 | 60 | 5.930,- |

Tip



YL200



YS200



YS250



YS400

Nábytkové sejfy Yale Standard

- zamykání na elektronický kód
- po zadání kódu se dvířka automaticky otevřou
- funkce alarmu při nesprávném zadání (po 4 pokusech)
- modře podsvícený LCD displej
- typ YL200 je vhodný pro notebook
- předvrtané otvory pro uchycení do podlahy nebo do stěny

| Označení | Vnější rozměry v mm (v x š x h) | Vnitřní rozměry v mm (v x š x h) | Váha v kg | Objem v l | Cena |
|--------------|------------------------------------|-------------------------------------|--------------|--------------|---------|
| YL200Stand-E | 200 x 480 x 350 | 192 x 475 x 295 | 16 | - | 3.500,- |
| YS200Stand-E | 200 x 350 x 200 | 192 x 345 x 145 | 10 | - | 2.710,- |
| YS250Stand-E | 250 x 350 x 300 | 242 x 345 x 245 | 14 | - | 3.240,- |
| YS400Stand-E | 400 x 350 x 340 | 392 x 345 x 285 | 20 | 1 | 3.970,- |

Tip

Nábytkové sejfy Yale Premium

- zamykání na elektronický kód
- po zadání kódu se dvířka automaticky otevřou
- funkce alarmu při nesprávném zadání (po 4 pokusech)
- modře podsvícený LCD displej
- vnitřní osvětlení, vnitřek sejfu je potažený plstí
- typ YL200 je vhodný pro notebook
- předvrtané otvory pro uchycení do podlahy nebo do stěny

| Označení | Vnější rozměry v mm (v x š x h) | Vnitřní rozměry v mm (v x š x h) | Váha v kg | Objem v l | Cena |
|--------------|------------------------------------|-------------------------------------|--------------|--------------|---------|
| YL200Premi-E | 200 x 480 x 350 | 190 x 467 x 280 | 23 | - | 4.990,- |
| YS250Premi-E | 250 x 350 x 300 | 240 x 337 x 230 | 21 | - | 4.420,- |
| YS400Premi-E | 400 x 350 x 340 | 390 x 337 x 270 | 29 | 1 | 5.360,- |
| YS520Premi-E | 520 x 350 x 360 | 510 x 337 x 290 | 35 | 1 | 6.340,- |



YS250



YS400



YS520

Nábytkové sejfy Holytec

- pro ochranu dokumentů, cenností a hotovosti
- zamykání na elektronický kód
- po zadání kódu se dvířka automaticky otevřou
- velký displej
- možnost ukotvení do podlahy nebo do zdi
- povrchová úprava práškovým lakem v barvě antracit
- model Holytec Lap je vhodný pro notebook

| Označení | Vnější rozměry v mm (v x š x h) | Vnitřní rozměry v mm (v x š x h) | Váha v kg | Objem v l | Cena |
|----------------|------------------------------------|-------------------------------------|--------------|--------------|---------|
| Holytec II Lap | 195 x 420 x 365 | 185 x 410 x 275 | 11 | 22 | 2.970,- |
| Holytec II-1E | 250 x 350 x 260 | 244 x 344 x 195 | 10 | 16 | 2.690,- |



Holytec II Lap



Holytec II-1E

Stěnové sejfy:

Stěnové sejfy Dolomit:

- jsou určeny pro zabudování do zdi
- zamykání na klíč
- povrchová úprava práškovým lakem v černé barvě

| Označení | Vnější rozměry v mm (v x š x h) | Vnitřní rozměry v mm (v x š x h) | Váha v kg | Objem v l | Cena |
|-----------|------------------------------------|-------------------------------------|--------------|--------------|---------|
| Dolomit 1 | 240 x 350 x 150 | 180 x 280 x 90 | 8 | 4 | 1.325,- |
| Dolomit 2 | 260 x 410 x 150 | 200 x 330 x 90 | 9 | 6 | 1.470,- |
| Dolomit 3 | 240 x 360 x 200 | 180 x 290 x 130 | 9 | 7 | 1.470,- |
| Dolomit 4 | 280 x 450 x 220 | 220 x 370 x 120 | 11 | 10 | 1.715,- |



Dolomit 1



Dolomit 2



Dolomit 3



Dolomit 4

Stěnové sejfy Wallmatic:

- jsou určeny pro zabudování do zdi
- zamykání na elektronický kód + nouzový klíč
- napájení 4 tužkovými bateriemi
- povrchová úprava práškovým lakem v černé barvě

| Označení | Vnější rozměry v mm (v x š x h) | Vnitřní rozměry v mm (v x š x h) | Váha v kg | Objem v l | Cena |
|-------------|------------------------------------|-------------------------------------|--------------|--------------|---------|
| Wallmatic 1 | 280 x 380 x 190 | 240 x 345 x 120 | 9 | 10 | 1.540,- |
| Wallmatic 2 | 280 x 380 x 260 | 240 x 345 x 190 | 12 | 15 | 1.675,- |

Tip



Wallmatic 1



Wallmatic 2



Stěnové trezory Stone:

- jsou určeny pro zabudování do zdi
- bezpečnostní třída I podle normy EN 1143-1
- zamykání na klíč nebo elektronický kód
- víceplášťové dveře tloušťky 85mm, tloušťka dveřního pláště 12mm
- čtyřstranný uzamykací mechanismus

| Označení | Vnější rozměry v mm (v x š x h) | Vnitřní rozměry v mm (v x š x h) | Váha (kg) | Objem (l) | počet polic | Cena |
|----------|------------------------------------|-------------------------------------|--------------|-----------|-------------|----------|
| SE-35 | 330 x 490 x 383 | 230 x 404 x 291 | 47 | 27 | 1 | 18.090,- |
| SE-45 | 430 x 490 x 383 | 330 x 404 x 291 | 56 | 39 | 1 | 20.730,- |
| SE-65 | 630 x 490 x 383 | 530 x 404 x 291 | 72 | 62 | 2 | 26.470,- |
| SE-85 | 830 x 490 x 383 | 730 x 404 x 291 | 97 | 86 | 2 | 30.290,- |
| SE-100 | 1030 x 490 x 383 | 930 x 404 x 291 | 109 | 109 | 2 | 38.100,- |
| SE-120 | 1230 x 490 x 383 | 1130 x 404 x 291 | 127 | 133 | 2 | 41.620,- |

příplatek za zámek na elektronický kód 7.700,- Kč

Nábytkové trezory:

Nábytkové trezory Monaco:

- pro ochranu dokumentů, cenností a hotovosti
- bezpečnostní třída I.
- zamykání na klíč nebo elektronický kód
- u modelů 65 a 120 uzamykatelná vnitřní schránka
- časový zámek s nastavitelným zpožděním otevření až 90 minut (pouze u varianty s elektronickým zámekem)
- povrchová úprava práškovým lakem v černé barvě

| Označení | Vnější rozměry v mm (v x š x h) | Vnitřní rozměry v mm (v x š x h) | Váha v kg | Objem v l | Cena |
|-------------|---------------------------------|----------------------------------|-----------|-----------|----------|
| Monaco 45M | 435 x 435 x 442 | 369 x 369 x 393 | 55 | 54 | 9.990,- |
| Monaco 45E | 435 x 435 x 442 | 369 x 369 x 393 | 55 | 54 | 12.495,- |
| Monaco 65M | 652 x 435 x 442 | 586 x 369 x 393 | 83 | 85 | 13.260,- |
| Monaco 65E | 652 x 435 x 442 | 586 x 369 x 393 | 83 | 85 | 17.395,- |
| Monaco 120M | 1200 x 600 x 500 | 1134 x 534 x 451 | 178 | 273 | 24.590,- |
| Monaco 120E | 1200 x 600 x 500 | 1134 x 534 x 451 | 178 | 273 | 29.045,- |



Monaco 45M



Monaco 45E



Monaco 45M



Monaco 45E



Monaco 120M



Monaco 120E

Nábytkové trezory Toscana:

- pro ochranu dokumentů, cenností a hotovosti
- bezpečnostní třída I.
- zamykání na klíč nebo elektronický kód
- časový zámek s nastavitelným zpožděním otevření až 90 minut (pouze u varianty s elektronickým zámekem)
- povrchová úprava práškovým lakem v černé barvě



Toscana 40M



Toscana 40E



Toscana 45M



Toscana 45E



Toscana 50M



Toscana 50E

| Označení | Vnější rozměry v mm (v x š x h) | Vnitřní rozměry v mm (v x š x h) | Váha v kg | Objem v l | Cena |
|-------------|---------------------------------|----------------------------------|-----------|-----------|-----------------|
| Toscana 40M | 300 x 420 x 380 | 225 x 345 x 286 | 38 | 22 | 6.645,- |
| Toscana 40E | 300 x 420 x 380 | 225 x 345 x 286 | 38 | 22 | 10.745,- |
| Toscana 45M | 470 x 490 x 410 | 396 x 420 x 311 | 54 | 52 | 9.280,- |
| Toscana 45E | 470 x 490 x 410 | 396 x 420 x 311 | 54 | 52 | 13.280,- |
| Toscana 50M | 420 x 300 x 380 | 345 x 225 x 286 | 38 | 22 | 7.410,- |
| Toscana 50E | 420 x 300 x 380 | 345 x 225 x 286 | 38 | 22 | 12.230,- |
| Toscana 55M | 570 x 490 x 410 | 496 x 420 x 311 | 65 | 65 | 10.470,- |
| Toscana 55E | 570 x 490 x 410 | 496 x 420 x 311 | 65 | 65 | 14.485,- |
| Toscana 65M | 660 x 490 x 410 | 589 x 420 x 311 | 75 | 77 | 13.230,- |
| Toscana 65E | 660 x 490 x 410 | 589 x 420 x 311 | 75 | 77 | 17.055,- |
| Toscana 85M | 860 x 490 x 410 | 749 x 420 x 311 | 93 | 98 | 14.315,- |
| Toscana 85E | 860 x 490 x 410 | 749 x 420 x 311 | 93 | 98 | 18.140,- |



Toscana 65M



Toscana 85M

Tip

Vhozové trezory:

Vhozový sejf Lettera

- sejf s vhozovací štěrbinou ve dveřích
- zamykání na elektronický kód
- napájení čtyřmi tužkovými bateriemi vkládanými zvenku
- výška 250 x šířka 350 x hloubka 270 mm
- cena 2.115,- Kč



Vhozové trezory Rosengrens Callisto Dep

- bezpečnostní třída I (certifikát ECB-S)
- testováno podle EN 1143-II
- čtyři rozměrové modely
- 2x zámek na trezorový klíč
- barva šedá



| Označení | Vnější rozměry v mm (v x š x h) | Vnitřní rozměry v mm (v x š x h) | Váha (kg) | Cena |
|------------------|------------------------------------|-------------------------------------|--------------|----------|
| Callisto Dep 60 | 687 x 500 x 521 | 314 x 400 x 360 | 144 | 38.330,- |
| Callisto Dep 80 | 932 x 500 x 481 | 559 x 400 x 320 | 175 | 40.910,- |
| Callisto Dep 110 | 847 x 600 x 561 | 474 x 500 x 386 | 203 | 42.910,- |
| Callisto Dep 130 | 932 x 600 x 561 | 559 x 500 x 386 | 219 | 43.910,- |



Zbraňové trezory a skříně:

Skříň na zbraně GUN 5M

- na uložení 5 pušek (splňuje certifikaci na 2 pušky)
- uzamykatelná schránka
- výška 1500 x šířka 370 x hloubka 260mm
- hmotnost 16kg
- cena 3.170,-



GUN 5M



Guntronic 5E



Montana 5M

Trezor na zbraně Guntronic 5E

- na uložení 5 pušek
- zamykání na elektronický kód
- certifikace pro úschovu 5 pušek nebo 5000 nábojů
- uzamykatelná vnitřní schránka
- výška 1450 x šířka 300 x hloubka 335mm
- hmotnost 41kg
- cena 5.800,- Kč



GUN BOX



Trezor na zbraně Montana 5M

- na uložení 5 pušek
- zamykání na elektronický kód
- uzamykatelná vnitřní schránka
- výška 1450 x šířka 300 x hloubka 335mm
- hmotnost 44kg
- cena 6.020,- Kč

Schránka na krátké zbraně GUN BOX

- vyrobeno z kvalitního plechu
- uzamykatelná
- poniklovaný držák
- vnitřní uzamykatelná schránka na náboje
- výška 90 x šířka 300 x hloubka 240mm
- barva zelená RAL 6002
- cena 510,- Kč

Trezory na zbraně Jäger, Olymp a Hubertus

- certifikované podle normy VDMA 24992-A
- vnitřní uzamykatelná schránka na náboje
- zamykání na trezorový klíč
- barva zelená RAL 6020



Jäger 1



Olymp 8



Hubertus WF

| Označení | Vnější rozměry v mm (v x š x h) | Vnitřní rozměry v mm (v x š x h) | Váha (kg) | Počet pušek | Max. délka zbraně (mm) | Výška vnitřní schránky (mm) | Cena |
|---------------------|------------------------------------|-------------------------------------|--------------|-------------|---------------------------|--------------------------------|----------|
| Jäger 1 | 1350 x 230 x 320 | 1340 x 224 x 260 | 50 | 3 | 1230 | 100 | 9.300,- |
| Jäger 2 | 1400 x 250 x 320 | 1390 x 244 x 260 | 54 | 5 | 1230 | 160 | 7.630,- |
| Jäger 3 | 1400 x 350 x 320 | 1390 x 314 x 260 | 63 | 7 | 1230 | 150 | 9.800,- |
| Olymp 5 | 1400 x 320 x 320 | 1235 x 310 x 250 | 62 | 5 | 1235 | 150 | 13.400,- |
| Olymp 8 | 1400 x 400 x 320 | 1235 x 390 x 250 | 72 | 8 | 1235 | 150 | 9.510,- |
| Hubertus WF-140 E5 | 1400 x 350 x 350 | 1210 x 314 x 245 | 76 | 5 | 1200 | 180 | 15.460,- |
| Hubertus WF-140 E7 | 1400 x 500 x 350 | 1210 x 394 x 245 | 82 | 7 | 1200 | 180 | 17.940,- |
| Hubertus WF-140 E9 | 1400 x 560 x 350 | 1210 x 514 x 245 | 111 | 9 | 1200 | 180 | 19.920,- |
| Hubertus WF-140 E11 | 1400 x 700 x 350 | 1210 x 624 x 245 | 125 | 11 | 1200 | 180 | 23.930,- |

Skříňky na klíče Keytronic:

- zamykání na elektronický kód
- pro 20, 48 nebo 100 klíčů
- dodáváno včetně visaček a popisek
- lišty s háčky lze nastavit podle délky ukládaných klíčů
- předvrtané otvory pro upevnění do stěny
- vřazovací otvor pro osoby bez přístupového kódu
- povrchová úprava práškovým lakem v šedé barvě



Keytronic 20



Keytronic 48



Keytronic 100

| Označení | Vnější rozměry v mm (v x š x h) | Vnitřní rozměry v mm (v x š x h) | Počet klíčů | Váha v kg | Cena |
|---------------|------------------------------------|-------------------------------------|----------------|--------------|---------|
| Keytronic 20 | 300 x 245 x 100 | 294 x 239 x 45 | 20 | 6 | 1.400,- |
| Keytronic 48 | 450 x 300 x 90 | 440 x 290 x 50 | 48 | 9 | 2.265,- |
| Keytronic 100 | 550 x 350 x 130 | 540 x 340 x 75 | 100 | 13 | 3.385,- |

Tip

Skříňky na klíče SK:

- zamykání na klíč
- dodáváno včetně visaček a popisek
- lišty s háčky lze nastavit podle délky ukládaných klíčů
- předvrtané otvory pro upevnění do stěny
- povrchová úprava práškovým lakem v šedé barvě

| Označení | Vnější rozměry v mm (v x š x h) | Počet klíčů | Váha v kg | Cena |
|----------|------------------------------------|----------------|--------------|-------|
| SK-10 | 250 x 185 x 85 | 10 | 1,5 | 335,- |
| SK-15 | 250 x 185 x 85 | 15 | 1,5 | 340,- |
| SK-20 | 250 x 185 x 85 | 20 | 1,6 | 350,- |
| SK-25 | 300 x 245 x 85 | 25 | 2,1 | 375,- |
| SK-30 | 300 x 245 x 85 | 30 | 2,1 | 405,- |
| SK-35 | 300 x 245 x 85 | 35 | 2,7 | 460,- |
| SK-40 | 300 x 245 x 85 | 40 | 2,7 | 515,- |
| SK-45 | 300 x 245 x 85 | 45 | 2,8 | 535,- |

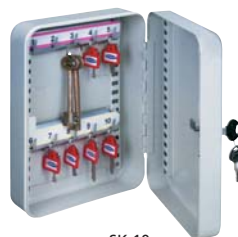

SK-10



SK-15

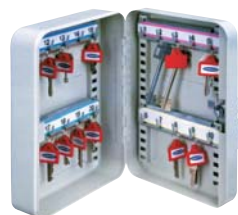

SK-20



SK-25



SK-30



SK-35

Skříňky na klíče S:

- zamykání na klíč
- dodáváno včetně visaček a popisek
- lišty s háčky lze nastavit podle délky ukládaných klíčů
- předvrtané otvory pro upevnění do stěny
- povrchová úprava práškovým lakem v šedé barvě

| Označení | Vnější rozměry v mm (v x š x h) | Počet klíčů | Počet vnitřních listů | Váha v kg | Cena |
|----------|------------------------------------|----------------|--------------------------|--------------|---------|
| S-64 | 450 x 300 x 80 | 64 | – | 5,4 | 1.240,- |
| S-100 | 550 x 380 x 80 | 100 | – | 8,5 | 1.640,- |
| S-150 | 550 x 380 x 140 | 150 | 1 | 13 | 2.045,- |
| S-200 | 550 x 380 x 140 | 200 | 1 | 15,6 | 2.190,- |
| S-250 | 550 x 380 x 205 | 250 | 2 | 17 | 3.275,- |
| S-300 | 550 x 380 x 205 | 300 | 2 | 19,6 | 3.595,- |



SK-40



SK-45



S-100



S-200

Pokladny na hotovost Traun:

- zamykání na klíč
- vyjímatelná plastová vložka
- různé barvy

| Označení | Vnější rozměry v mm (v x š x h) | Cena |
|----------|------------------------------------|-------|
| Traun 1 | 80 x 150 x 120 | 205,- |
| Traun 2 | 90 x 200 x 160 | 260,- |
| Traun 3 | 90 x 250 x 180 | 355,- |
| Traun 4 | 90 x 300 x 240 | 390,- |

Traun 4



Traun 2



Traun 3



Příruční pokladna Wien:

- zamykání na klíč
- vyjímatelná plastová vložka na euromince
- výška 90 x šířka 300 x hloubka 240mm
- cena 465,- Kč



Počítací mincí COIN Sorter:

- počítá a třídí euromince
- pozor – nepočítá české 20 a 50tikoruny, ostatní všechny
- výška 355 x šířka 330 x hloubka 266 mm
- hmotnost 3kg
- cena 5.695,- Kč



Pořadač na Euro mince CoinRail

- sada 8 polí na jednotlivé euromince
- velikost 1 pole je šířka 40 x výška 42/19 x hloubka 180 mm
- celková šířka je 320 mm
- cena 1.360,- Kč



Počítací bankovek ProfiCounter:

- počítá všechny bankovky
- rychlost počítání 1000 bankovek/min
- detekuje falešné bankovky EURO a USD
- výška 205 x šířka 238 x hloubka 348 mm
- hmotnost 7kg
- cena 6.290,- Kč **Tip**



Tester bankovek UV-20:

- pro všechny měny
- napájení z běžné sítě 230V/50Hz
- výška 80 x šířka 190 x hloubka 80 mm
- cena 400,- Kč



Vložka na mince a bankovky Cash-Notes/Euro

- materiál plast
- jednotlivé misky na mince a vložku na bankovky lze libovolně oddělit
- šířka 330 x výška 65 x hloubka 330 mm
- cena 1.185,- Kč



Poštovní schránky

- venkovní i vnitřní schránky v provedení nerez nebo v různých barvách
- některé schránky jsou vhodné i do sestav pro bytové domy
- v případě nýtování schránek do individuálních sestav je příplatek 50,- Kč / schránka
- uzamykatelné (2 klíče)



Asto

Urbino

Como

Imola

Jubilee

| Model | Výška v mm | Šířka v mm | Hloubka v mm | Rozměr vhozu v mm | Hmotnost v kg | Použití | Vhoz | Provedení | Cena |
|----------|------------|------------|--------------|-------------------|---------------|---------------------|----------------------|----------------------------------|--------------|
| Asto | 110 | 300 | 385 | 265 x 75 | 2,7 | vnitřní / do sestav | přední / zadní výběr | hnědá | 705,- |
| Urbino | 265 | 330 | 80 | 300 x 25 | 1,9 | vnitřní / do sestav | přední | bílá | 550,- |
| Como | 390 | 270 | 115 | 260 x 20 | 1,5 | vnitřní / do sestav | přední + zadní | bílá, hnědá | 375,- |
| Como | 390 | 270 | 115 | 260 x 20 | 1,5 | vnitřní / do sestav | přední + zadní | nerez | 600,- |
| Imola | 240 | 320 | 60 | 285 x 20 | 1,4 | vnitřní / do sestav | přední | hnědá | 355,- |
| Imola | 240 | 320 | 60 | 285 x 20 | 1,4 | vnitřní / do sestav | přední | bílá, stříbrná | 370,- |
| Jubilee | 420 | 350 | 120 | 300 x 30 | 2,3 | venkovní / vnitřní | přední | nerez | 690,- |
| Cesena | 250 | 210/195 | 70/60 | 140 x 20 | 1 | venkovní / vnitřní | přední | hnědá | 330,- |
| Brighton | 400 | 310 | 135 | 253 x 34 | 2,4 | venkovní / vnitřní | přední | červená, černá, bílá | 610,- |
| Brighton | 400 | 310 | 135 | 253 x 34 | 2,4 | venkovní / vnitřní | přední | nerez | 880,- |
| Ashford | 410 | 260 | 90 | 220 x 35 | 1,75 | venkovní / vnitřní | přední | červená, černá | 775,- |
| Lignano | 400 | 270 | 115 | 250 x 30 | 2,4 | vnitřní | přední | zelená, bílá, stříbrná, antracit | 645,- |
| Jesolo | 370 | 360 | 135 | 215 x 40 | 3 | vnitřní | přední | zelená, bílá, stříbrná, antracit | 625,- |

Tip

Cesena

Brighton

Ashford

Lignano

Jesolo

Další schránky naleznete na www.kovovynabytek.cz

Poštovní schránky

- venkovní schránky v provedení nerez
- vnitřní schránky v různých barvách
- všechny schránky mají vhoz i výběr z přední strany
- uzamykatelné (2 klíče)



Ancona



Bologna



Ravenna



Palermo



Napoli

| Model | Výška v mm | Šířka v mm | Hloubka v mm | Rozměr vhozu v mm | Hmotnost v kg | Použití | Provedení | Cena |
|-----------|------------|------------|--------------|-------------------|---------------|----------------------|----------------------------------|---------|
| Ancona | 390 | 365 | 115 | 355 x 30 | 3,5 | venkovní / vnitřní | nerez | 1.835,- |
| Bologna | 390 | 365 | 115 | 355 x 30 | 3,4 | venkovní / vnitřní | nerez | 1.780,- |
| Ravenna | 390 | 270 | 115 | 260 x 30 | 2,6 | venkovní / vnitřní | nerez | 1.370,- |
| Palermo | 390 | 270 | 115 | 260 x 30 | 2,6 | venkovní / vnitřní | nerez | 1.325,- |
| Napoli | 390 | 270 | 115 | 260 x 20 | 2,5 | venkovní / vnitřní | nerez | 1.270,- |
| Ferrara | 290 | 210 | 70 | 180 x 25 | 1 | venkovní / vnitřní | nerez | 765,- |
| Hochhaus | 315 | 360 | 115 | 330 x 30 | 2,5 | venkovní / do sestav | nerez | 1.435,- |
| Hochhaus | 315 | 360 | 115 | 330 x 30 | 2,5 | vnitřní / do sestav | stříbrná, bílá, antracit | 810,- |
| Wallersee | 365 | 360 | 105/185 | 355 x 40 | 2,5 | venkovní / vnitřní | nerez | 1910,- |
| Wallersee | 365 | 365 | 105/185 | 355 x 40 | 2,5 | venkovní / vnitřní | zelená, bílá, stříbrná, antracit | 925,- |
| Firenze | 400 | 365 | 115 | 360 x 30 | 2,4 | vnitřní | zelená, bílá, stříbrná, antracit | 755,- |
| Genova | 395 | 365 | 115 | 360 x 30 | 3 | vnitřní | zelená, bílá, stříbrná, antracit | 755,- |



Ferrara



Hochhaus



Wallersee



Firenze



Genova

Další schránky naleznete na www.kovovynabytek.cz

Šatní skříň sestavné s oddíly o šířce 300 a 400 mm:

- demontované, možnost sestavování do nekonečných řad
- vyrobeno z kvalitního ocelového plechu
- ventilační otvory ve dveřích nebo zadní stěně
- standardně vybaveno cylindrickým zámkem nebo uzávěrem pro visací zámek, po dohodě je možno skříň vybavit jiným systémem zamykání
- vnitřní výbava – police, tyč, háček
- šatníky s dveřmi šířky 400 mm jsou uvnitř rozděleny pevnou svislou mezistěnou pro oddělení čistých a špinavých oděvů
- povrchová úprava práškovou barvou



Barevné provedení:

korpus RAL 7035 světle šedá

dveře RAL 7035 světle šedá, RAL 6011 zelená,
RAL 5005 modrá nebo RAL 3000 červená



| | | | | | | | | |
|----------------|----------|-----------|----------------|------------------|----------|-----------|-------------|------------------|
| Výška v mm | | | | | | | | |
| Označení | A1000 | A1010 | A1018 | A1000 + 2x A1010 | A1020 | A1030 | A1020+A1030 | A1020 + 2x A1030 |
| Druh | základní | přístavná | složená | složená | základní | přístavná | složená | složená |
| Šířka v mm | 300 | 300 | 600 | 900 | 400 | 400 | 800 | 1200 |
| Hloubka v mm | 500 | 500 | 500 | 500 | 500 | 500 | 500 | 500 |
| Počet oddělení | 1 | 1 | 2 | 3 | 1 | 1 | 2 | 3 |
| Cena | 1.559,- | 1.438,- | 2.320,- | 4.435,- | 1.934,- | 1.832,- | 3.766,- | 5.598,- |



- pod šatníky je možné objednat podnože nebo lavičky pro zvýšený komfort (viz strana 61)



| | | | | |
|----------------|------------------------|-----------------------------------|--------------------------------|-----------------------------------|
| Výška v mm | | | | |
| Označení | A1018 lavičky A7660 | A1000 + 2x A1010 lavičky A7680 | A1020 + A1030 lavičky A7540 | A1020 + 2x A1030 lavičky A7520 |
| Šířka v mm | 600 | 900 | 800 | 1200 |
| Hloubka v mm | 800 | 800 | 800 | 800 |
| Počet oddělení | 2 | 3 | 2 | 3 |
| Cena | 3.490,- | 5.871,- | 5.083,- | 7.260,- |

Šatní skříň sestavné s dělenými dveřmi s oddíly o šířce 300 a 400 mm:

- vyrobeno z kvalitního ocelového plechu
- ventilační otvory ve dveřích nebo zadní stěně
- standardně vybaveno cylindrickým zámkem nebo uzávěrem pro visací zámek, po dohodě je možno skříň vybavit jiným systémem zamykání
- šatníky A3300, 3310, 3320 a 3330 jsou uvnitř vybaveny háčkem a tyčí pro zavěšení ramínek
- povrchová úprava práškovou barvou



Barevné provedení:

korpus RAL 7035 světle šedá

dveře RAL 7035 světle šedá, RAL 6011 zelená,
RAL 5005 modrá nebo RAL 3000 červená



| Výška v mm | 1800 | 1800 | 1800 | 1800 | 1800 | 1800 | 1800 | 1800 |
|----------------|----------|-----------|----------|-----------|----------|-----------|----------|-----------|
| Označení | A3300 | A3310 | A3320 | A3330 | A3506 | A3516 | A3526 | A3536 |
| Druh | základní | přístavná | základní | přístavná | základní | přístavná | základní | přístavná |
| Šířka v mm | 300 | 300 | 400 | 400 | 300 | 300 | 400 | 400 |
| Hloubka v mm | 500 | 500 | 500 | 500 | 500 | 500 | 500 | 500 |
| Počet oddělení | 2 | 2 | 2 | 2 | 3 | 3 | 3 | 3 |
| Cena | 1.976,- | 1.767,- | 2.268,- | 2.101,- | 2.278,- | 1.964,- | 2.704,- | 2.543,- |

| Výška v mm | 1800 | 1800 | 1800 | 1800 | 1800 | 1800 | 1800 | 1800 |
|----------------|----------|-----------|----------|-----------|----------|-----------|----------|-----------|
| Označení | A3606 | A3616 | A3626 | A3636 | A3546 | A3556 | A3566 | A3576 |
| Druh | základní | přístavná | základní | přístavná | základní | přístavná | základní | přístavná |
| Šířka v mm | 300 | 300 | 400 | 400 | 300 | 300 | 400 | 400 |
| Hloubka v mm | 500 | 500 | 500 | 500 | 500 | 500 | 500 | 500 |
| Počet oddělení | 4 | 4 | 4 | 4 | 5 | 5 | 5 | 5 |
| Cena | 2.537,- | 2.210,- | 2.968,- | 2.801,- | 3.073,- | 2.411,- | 3.449,- | 3.292,- |

Šatní skříň svařované s oddíly o šířce 300 a 400 mm – ekonomické:

- svařované pro vyšší pevnost
- vyrobeno z kvalitního ocelového plechu
- ventilační otvory ve dveřích nebo zadní stěně
- standardně vybaveno cylindrickým zámkem nebo uzávěrem pro visací zámek, po dohodě je možno skříň vybavit jiným systémem zamykání
- vnitřní výbava – police, tyč, háček
- šatníky s dveřmi šířky 400 mm jsou uvnitř rozděleny pevnou svislou mezistěnou pro oddělení čistých a špinavých oděvů
- povrchová úprava práškovou barvou
- šatníky typ A5047, A5057, A5067 a A5097 mají v základním vybavení kovové nohy, které umožňují snadný přístup pod skříňku



Barevné provedení:

korpus RAL 7035 světle šedá

dveře RAL 7035 světle šedá, RAL 6011 zelená,
RAL 5005 modrá nebo RAL 3000 červená



| | | | | | | | | |
|-------------------|----------------|----------|----------|----------|--------------|--------------|--------------|--------------|
| Výška 1800 mm | | | | | | | | |
| Hloubka 500 mm | | | | | | | | |
| Označení | A5040 | A5060 | A5050 | A5090 | A5047 | A5067 | A5057 | A5097 |
| Druh | na soklu | na soklu | na soklu | na soklu | na nožičkách | na nožičkách | na nožičkách | na nožičkách |
| Šířka v mm | 600 | 900 | 800 | 1200 | 600 | 900 | 800 | 1200 |
| Počet oddělení | 2 | 3 | 2 | 3 | 2 | 3 | 2 | 3 |
| Uzamykání | zámek / uzávěr | | | | | | | |
| Cena | 2.480,- | 4.106,- | 3.420,- | 5.643,- | 3.002,- | 4.296,- | 3.610,- | 5.833,- |

Šatní skříně svařované s šířkou oddílu 300 a 400 mm:

- svařované pro vyšší pevnost
- vyrobeno z kvalitního ocelového plechu
- ventilační otvory ve dveřích skříně
- standardně vybaveno cylindrickým zámkem nebo uzávěrem pro visací zámek, po dohodě je možno skříně vybavit jiným systémem zamykání
- vnitřní výbava – police, tyč, háček
- šatníky s dveřmi šířky 400 mm jsou uvnitř rozděleny pevnou svislou mezistěnou pro oddělení čistých a špinavých oděvů
- v případě zájmu je možné šatníky dodat s nohama výšky 150 mm za příplatek 230 Kč



Barevné provedení:

korpus RAL 7035 světle šedá

dveře RAL 7035 světle šedá, RAL 6011 zelená,
RAL 5005 modrá nebo RAL 3000 červená



výška x hloubka 1800 x 500 mm

| Označení | A5138 | A5148 | A5238 | A5248 | A5338 | A5348 | A5438 |
|-------------------|---------|---------|----------------|---------|---------|---------|---------|
| Šířka v mm | 300 | 400 | 600 | 800 | 900 | 1200 | 1200 |
| Počet oddělení | 1 | 1 | 2 | 2 | 3 | 3 | 4 |
| Vnitřní mezistěna | - | 1 | - | 2 | - | 3 | - |
| Cena | 1.700,- | 1.990,- | 2.450,- | 3.590,- | 4.320,- | 5.390,- | 5.920,- |

Tip

výška x hloubka 1500 x 500 mm

| Označení | A5135 | A5145 | A5235 | A5245 | A5335 | A5345 | A5435 |
|-------------------|---------|---------|---------|---------|---------|---------|---------|
| Šířka v mm | 300 | 400 | 600 | 800 | 900 | 1200 | 1200 |
| Počet oddělení | 1 | 1 | 2 | 2 | 3 | 3 | 4 |
| Vnitřní mezistěna | - | 1 | - | 2 | - | 3 | - |
| Cena | 1.530,- | 1.790,- | 2.660,- | 3.230,- | 3.890,- | 4.860,- | 5.320,- |

výška x hloubka 1200 x 500 mm

| Označení | A5132 | A5142 | A5232 | A5242 | A5332 | A5342 | A5432 |
|-------------------|---------|---------|---------|---------|---------|---------|---------|
| Šířka v mm | 300 | 400 | 600 | 800 | 900 | 1200 | 1200 |
| Počet oddělení | 1 | 1 | 2 | 2 | 3 | 3 | 4 |
| Vnitřní mezistěna | - | 1 | - | 2 | - | 3 | - |
| Cena | 1.360,- | 1.590,- | 2.360,- | 2.870,- | 3.450,- | 4.320,- | 4.730,- |

Skříně dodávány na soklu, v případě potřeby je možné objednat šatníky na nohách – v tomto případě se výška zvýší o 150 mm.

Šatní skříně svařované s dvouplášťovými dveřmi:

- svařované pro vyšší pevnost
- vyrobeno z kvalitního ocelového plechu
- dvouplášťové dveře pro vyšší bezpečnost
- ventilační otvory v korpusu skříně
- standardně vybaveno cylindrickým zámkem nebo uzávěrem pro visací zámek, po dohodě je možno skříně vybavit jiným systémem zamykání
- vnitřní výbava – police, tyč, háček
- šatníky s dveřmi šířky 400 mm jsou uvnitř rozděleny pevnou svislou mezistěnou pro oddělení čistých a špinavých oděvů
- v případě zájmu je možné šatníky dodat s nohami výšky 150 mm za příplatek 230 Kč



Barevné provedení:

korpus RAL 7035 světle šedá

dveře RAL 7035 světle šedá, RAL 6011 zelená,
RAL 5005 modrá nebo RAL 3000 červená

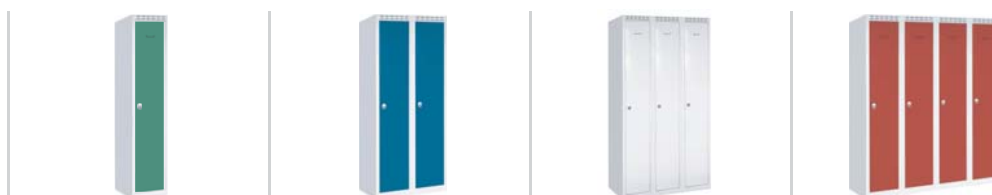

výška x hloubka – 1800 x 500 mm

| Označení | A4138 | A4148 | A4238 | A4248 | A4338 | A4348 | A4438 |
|-------------------|---------|---------|----------------|---------|---------|---------|---------|
| Šířka v mm | 300 | 400 | 600 | 800 | 900 | 1200 | 1200 |
| Počet oddělení | 1 | 1 | 2 | 2 | 3 | 3 | 4 |
| Vnitřní mezistěna | - | 1 | - | 2 | - | 3 | - |
| Cena | 1.750,- | 1.990,- | 2.990,- | 3.690,- | 4.470,- | 5.550,- | 5.990,- |

Tip

výška x hloubka – 1500 x 500 mm

| Označení | A4135 | A4145 | A4235 | A4245 | A4335 | A4345 | A4435 |
|-------------------|---------|---------|---------|---------|---------|---------|---------|
| Šířka v mm | 300 | 400 | 600 | 800 | 900 | 1200 | 1200 |
| Počet oddělení | 1 | 1 | 2 | 2 | 3 | 3 | 4 |
| Vnitřní mezistěna | - | 1 | - | 2 | - | 3 | - |
| Cena | 1.580,- | 1.850,- | 2.760,- | 3.330,- | 3.990,- | 4.990,- | 5.520,- |

výška x hloubka – 1200 x 500 mm

| Označení | A4132 | A4142 | A4232 | A4242 | A4332 | A4342 | A4432 |
|-------------------|---------|---------|---------|---------|---------|---------|---------|
| Šířka v mm | 300 | 400 | 600 | 800 | 900 | 1200 | 1200 |
| Počet oddělení | 1 | 1 | 2 | 2 | 3 | 3 | 4 |
| Vnitřní mezistěna | - | 1 | - | 2 | - | 3 | - |
| Cena | 1.390,- | 1.650,- | 2.460,- | 2.970,- | 3.590,- | 4.470,- | 4.930,- |

Skříně dodávány na soklu, v případě potřeby je možné objednat šatníky na nohách – v tomto případě se výška zvýší o 150 mm.

Šatní skříně s lamino dveřmi s oddíly o šířce 300 a 400 mm:

- svařovaný korpus z kvalitního ocelového plechu
- dveře jsou vyrobeny z lamino desek s imitací dřeva
- cylindrický zámek nebo uzávěr pro visací zámek (po dohodě lze vybavit i kódovým nebo jiným systémem uzamykání)
- větrací otvory ve dveřích skříně
- vnitřní výbava – police, tyč, háček (dělená skříňka typ A7238 je bez police)
- povrchová úprava korpusu práškovou barvou
- v případě zájmu je možné šatníky dodat s nohama výšky 150mm za příplatek 230 Kč

Barevné provedení:

korpus RAL 7035 světle šedá

dveře lamino dub světlý



výška x hloubka – 1800 x 500mm

| Označení | A6238 | A6338 | A6248 | A6348 | A7238 |
|----------------|----------------|---------|---------|---------|---------|
| Šířka v mm | 600 | 900 | 800 | 1200 | 600 |
| Počet oddělení | 2 | 3 | 2 | 3 | 4 |
| Uzamykání | zámek / uzávěr | | | | |
| Hmotnost v kg | 36,5 | 52 | 50,5 | 72,5 | 37,5 |
| Cena | 3.720,- | 5.460,- | 4.620,- | 6.960,- | 4.870,- |

Skříně dodávány na soklu, v případě potřeby je možné objednat šatníky na nohách – v tomto případě se výška zvýší o 150mm.

Šatní skříň svařované s dveřmi „Z“:

- svařovaný korpus z kvalitního ocelového plechu
- dveře jsou vybaveny prolisem, ve kterém je umístěna jmenovka
- cylindrický zámek nebo uzávěr pro visací zámek (po dohodě lze vybavit i kódovým nebo jiným systémem uzamykání)
- větrací otvory v zadní stěně skříně
- vnitřní výbava – police, 2x háček a tyč pro zavěšení ramínek
- povrchová úprava korpusu práškovou barvou
- v případě zájmu je možné šatníky dodat s nohama výšky 150 mm za příplatek 230 Kč



Barevné provedení:

korpus RAL 7035 světle šedá

dveře RAL 7035 světle šedá, RAL 6011 zelená,
RAL 5005 modrá nebo RAL 3000 červená



výška x hloubka – 1800 x 500 mm

| Označení | AZ1380 | AZ2380 | AZ3380 | AZ1480 | AZ2480 |
|----------------|----------------|---------|---------|---------|---------|
| Šířka v mm | 300 | 600 | 900 | 400 | 800 |
| Počet oddělení | 2 | 4 | 6 | 2 | 4 |
| Uzamykání | zámek / uzávěr | | | | |
| Hmotnost v kg | 23 | 41,3 | 59,6 | 25,5 | 46,3 |
| Cena | 2.610,- | 4.130,- | 5.630,- | 3.040,- | 4.660,- |

Skříňe dodávány na soklu, v případě potřeby je možné objednat šatníky na nohách – v tomto případě se výška zvýší o 150 mm.

Šatní skříň svařované dělené s šířkou oddílu 300 a 400 mm:

- svařované pro vyšší pevnost
- vyrobeno z kvalitního ocelového plechu
- dveře jsou vybaveny prolisem, ve kterém je umístěna jmenovka
- větrací otvory v zadní stěně skříně, za příplatek mohou být větrací otvory ve dveřích
- standardně vybaveno cylindrickým zámkem nebo uzávěrem pro visací zámek, po dohodě je možno skříň vybavit jiným systémem zamykání
- vnitřní výbava – 2x háček a tyč pro zavěšení ramínek
- v případě zájmu je možné šatníky dodat s nohama výšky 150 mm za příplatek 230Kč



Barevné provedení:

korpus RAL 7035 světle šedá

dveře RAL 7035 světle šedá, RAL 6011 zelená, RAL 5005 modrá nebo RAL 3000 červená



výška x hloubka 1800 x 500 mm

| Označení | A8132 | A8142 | A8232 | A8242 | A8332 | A8342 | A8133 | A8134 | A8144 | A8135 |
|----------------|----------------|---------|---------|---------|---------|---------|---------|---------|---------|---------|
| Šířka v mm | 300 | 400 | 600 | 800 | 900 | 1200 | 300 | 300 | 400 | 300 |
| Počet oddělení | 2 | 2 | 4 | 4 | 6 | 6 | 3 | 4 | 4 | 5 |
| Uzamykání | zámek / uzávěr | | | | | | | | | |
| Cena | 2.520,- | 2.930,- | 3.160,- | 4.200,- | 4.550,- | 5.600,- | 2.490,- | 2.670,- | 3.090,- | 2.880,- |



výška x hloubka 1800 x 500 mm

| Označení | A8233 | A8234 | A8244 | A8235 | A8333 | A8334 | A8335 |
|----------------|----------------|---------|---------|---------|---------|---------|---------|
| Šířka v mm | 600 | 600 | 800 | 600 | 900 | 900 | 900 |
| Počet oddělení | 6 | 8 | 8 | 10 | 9 | 12 | 15 |
| Uzamykání | zámek / uzávěr | | | | | | |
| Cena | 3.770,- | 4.580,- | 5.630,- | 4.970,- | 4.740,- | 6.520,- | 7.290,- |

Skříň dodávány na soklu, v případě potřeby je možné objednat šatníky na nohách – v tomto případě se výška zvýší o 150mm.

Šatní skříň svařované s oddíly o šířce 250, 300 a 400 mm:

- svařované pro vyšší pevnost
- vyrobeno z kvalitního ocelového plechu
- ventilační otvory ve dveřích nebo zadní stěně
- cylindrický zámek nebo uzávěr pro visací zámek
- další možnosti zamykání:
mincovní zámek, dvoubodový nebo třibodový rozvorový zámek
- vnitřní výbava – police, tyč, 3x háček
- za příplatek možnost dodání mezistěny pro oddělení čistých a špinavých oděvů
- povrchová úprava práškovou barvou



| | | | | | | | | | | | |
|----------------|----------------|----------|----------|----------------|----------------|----------|----------|----------|----------|----------|----------|
| Výška v mm | 1850 | 1850 | 1850 | 1850 | 1850 | 1500 | 1500 | | 1200 | 1200 | 1200 |
| Označení | SAS 22A | SAS 23A | SAS 31A | SAS 32A | SAS 33A | SAS 31DA | SAS 32DA | SAS 33DA | SAS 31CA | SAS 32CA | SAS 33CA |
| Druh | na soklu | na soklu | na soklu | na soklu | na soklu | na soklu | na soklu | na soklu | na soklu | na soklu | na soklu |
| Šířka v mm | 500 | 750 | 300 | 600 | 900 | 300 | 600 | 900 | 300 | 600 | 900 |
| Hloubka v mm | 500 | 500 | 500 | 500 | 500 | 500 | 500 | 500 | 500 | 500 | 500 |
| Počet oddělení | 2 | 3 | 1 | 2 | 3 | 1 | 2 | 3 | 1 | 2 | 3 |
| Uzamykání | zámek / uzávěr | | | | | | | | | | |
| Cena | 3.201,- | 4.670,- | 2.138,- | 2.450,- | 4.590,- | 1.924,- | 2.960,- | 4.321,- | 1.625,- | 2.499,- | 3.649,- |

Tip

| | | | | | | | | | | |
|----------------|----------------|----------|----------------|-----------|-----------|-----------|-----------|-----------|-----------|----------|
| Výška v mm | 1850 | | | | | | | | | |
| Označení | SAS 41A | SAS 42A | SAN 22A | SAN 23A | SAN 31A | SAN 32A | SAN 33A | SAN 41A | SAN 42A | SKS 22A |
| Druh | na soklu | na soklu | na nohách | na nohách | na nohách | na nohách | na nohách | na nohách | na nohách | na soklu |
| Šířka v mm | 400 | 800 | 500 | 750 | 300 | 600 | 900 | 400 | 800 | 500 |
| Hloubka v mm | 500 | 500 | 500 | 500 | 500 | 500 | 500 | 500 | 500 | 500 |
| Počet oddělení | 1 | 2 | 2 | 3 | 1 | 2 | 3 | 1 | 2 | 2 |
| Uzamykání | zámek / uzávěr | | | | | | | | | |
| Cena | 2.559,- | 3.999,- | 2.370,- | 4.791,- | 1.640,- | 3.410,- | 4.923,- | 2.680,- | 4.120,- | 3.090,- |

Tip

Barevné provedení:

korpus: ● RAL 7035 světle šedá

dveře: ● RAL 7035 světle šedá ● RAL 5012 modrá ● RAL 3000 červená ● RAL 1023 žlutá ● RAL 6024 zelená ● RAL 7031 tmavě šedá

další odstíny po dohodě

Šatní skříň bodované s oddíly o šířce 300 a 400 mm:

- bodované pro vyšší pevnost
- vyrobeno z kvalitního ocelového plechu
- ventilační otvory ve dveřích skříní
- cylindrický zámek nebo uzávěr pro visací zámek, další možnosti zamykání po dohodě
- vnitřní výbava – police, tyč, 3 x háček
- za příplatek možnost dodání mezistěny pro oddělení čistých a špinavých oděvů
- povrchová úprava práškovou barvou



Výška v mm

1800



| Označení | BAS 31A | BAS 32A | BAS 33A | BAS 41A | BAS 42A |
|----------------|----------------|----------------|----------------|----------------|----------------|
| Druh | na soklu | na soklu | na soklu | na soklu | na soklu |
| Šířka v mm | 300 | 600 | 900 | 400 | 800 |
| Hloubka v mm | 500 | 500 | 500 | 500 | 500 |
| Počet oddělení | 1 | 2 | 3 | 1 | 2 |
| Uzamykání | zámek / uzávěr | zámek / uzávěr | zámek / uzávěr | zámek / uzávěr | zámek / uzávěr |
| Cena | 2.100,- | 2.450,- | 4.650,- | 2.450,- | 3.850,- |

Tip Množstevní sleva

Barevné provedení:

korpus: ● RAL 7035 světle šedá

dveře: ● RAL 7035 světle šedá ● RAL 5012 modrá ● RAL 3000 červená ● RAL 1023 žlutá ● RAL 6024 zelená ● RAL 7031 tmavě šedá

další odstíny po dohodě

Šatní skříně s uzamykatelnými schránkami – šířka oddělení 300 a 400 mm:

- svařované pro vyšší pevnost
- vyrobeno z kvalitního ocelového plechu
- provedení na soklu
- prolisy pro vložení jmenovky
- série 2469 má ventilační otvory ve dveřích
- cylindrický zámek nebo uzávěr pro visací zámek
- mincovní zámek za příplatek 986,- Kč za 1 ks
- povrchová úprava práškovou barvou



| | | | | | | | | | | | |
|------------------|----------------|----------------------|----------------|----------------------|------------|----------------------|------------|------------|------------|------------|------------|
| Výška v mm | 1850 | | | | | | | | | | |
| | | | | | | | | | | | |
| Označení | SHS 31A | SHS 31B | SHS 32A | SHS 32B | SHS 33A | SHS 33B | SZS 31A | SZS 41A | SZS 32A | SZS 42A | SZS 33A |
| Šířka v mm | 300 | 300 | 600 | 600 | 900 | 900 | 300 | 400 | 600 | 800 | 900 |
| Hloubka v mm | 500 | 500 | 500 | 500 | 500 | 500 | 500 | 500 | 500 | 500 | 500 |
| Počet oddělení | 2 | 2 | 4 | 4 | 6 | 6 | 2 | 2 | 4 | 4 | 6 |
| Uzamykání | zámek / uzávěr | | | | | | | | | | |
| Vnitřní vybavení | háčky, tyč | háčky, tyč police | háčky, tyč | háčky, tyč police | háčky, tyč | háčky, tyč police | háčky, tyč | háčky, tyč | háčky, tyč | háčky, tyč | háčky, tyč |
| Cena | 2.663,- | 2.803,- | 3.490,- | 4.316,- | 5.882,- | 6.302,- | 3.113,- | 3.442,- | 5.474,- | 5.801,- | 7.992,- |

Tip

| | | | | | | | | | | | |
|----------------|----------------|----------|----------|----------|----------|-----------|----------|-----------|-----------|-----------------------|-----------------------|
| Výška v mm | 1850 | | | | | | | | | | |
| | | | | | | | | | | | |
| Označení | SBS 31-3 | SBS 32-6 | SBS 33-9 | SBS 31-4 | SBS 32-8 | SBS 33-12 | SBS 31-5 | SBS 32-10 | SBS 33-15 | 1x SBS 31-5 + OTS 550 | 2x SBS 31-5 + OTS 800 |
| Šířka v mm | 300 | 600 | 900 | 300 | 600 | 900 | 300 | 600 | 900 | 850 | 1400 |
| Hloubka v mm | 500 | 500 | 500 | 500 | 500 | 500 | 500 | 500 | 500 | 500 | 500 |
| Počet oddělení | 3 | 6 | 9 | 4 | 8 | 12 | 5 | 10 | 15 | 5 | 10 |
| Uzamykání | zámek / uzávěr | | | | | | | | | | |
| Cena | 3.040,- | 4.678,- | 6.830,- | 3.210,- | 5.253,- | 7.622,- | 3.746,- | 5.910,- | 8.608,- | 5.894,- | 9.648,- |

Barevné provedení:

korpus: RAL 7035 světle šedá

dveře: RAL 7035 světle šedá RAL 5012 modrá RAL 3000 červená RAL 1023 žlutá RAL 6024 zelená RAL 7031 tmavě šedá

další odstíny po dohodě

Skříně s uzamykatelnými schránkami a skříně s dveřmi do tvaru Z – šířka oddělení 250, 300 a 400 mm:

- svařované pro vyšší pevnost
- vyrobeno z kvalitního ocelového plechu
- ventilační otvory ve dveřích skříně
- cylindrický zámek nebo uzávěr pro visací zámek
- u skříněk s dvěma oddíly nad sebou a skříněk s dveřmi „Z“ je uvnitř každého oddělení tyč se třemi plastovými háčky
- místo soklu je možné dodat 4x nohy výšky 150mm
- povrchová úprava práškovou barvou



| | | | | | | | | | | | | | |
|------------------|----------------|------------|------------|---------|---------|---------|------------|----------------|------------|---------|---------|---------|--|
| Výška v mm | 1850 | | | | | | | | | | | | |
| | | | | | | | | | | | | | |
| Označení | S22-18 | S32-18 | S42-18 | S33-18 | S34-18 | S35-18 | S54-18 | S64-18 | S84-18 | S66-18 | S68-18 | S60-18 | |
| Šířka v mm | 250 | 300 | 400 | 300 | 300 | 300 | 500 | 600 | 800 | 600 | 600 | 600 | |
| Hloubka v mm | 500 | 500 | 500 | 500 | 500 | 500 | 500 | 500 | 500 | 500 | 500 | 500 | |
| Počet oddělení | 2 | 2 | 2 | 3 | 4 | 5 | 4 | 4 | 4 | 6 | 8 | 10 | |
| Uzamykání | zámek / uzávěr | | | | | | | | | | | | |
| Vnitřní vybavení | háčky, tyč | háčky, tyč | háčky, tyč | – | – | – | háčky, tyč | háčky, tyč | háčky, tyč | – | – | – | |
| Cena | 2.280,- | 2.390,- | 2.790,- | 2.370,- | 2.540,- | 2.740,- | 3.050,- | 2.995,- | 3.990,- | 3.580,- | 4.350,- | 4.720,- | |

Tip

| | | | | | | | | | | | |
|------------------|----------------|------------|---------|---------|---------|------------|------------|------------|------------|------------|--|
| Výška v mm | 1850 | | | | | | | | | | |
| | | | | | | | | | | | |
| Označení | S76-18 | S96-18 | S99-18 | S92-18 | S95-18 | S32-18Z | S42-18Z | S64-18Z | S84-18Z | S96-18Z | |
| Šířka v mm | 750 | 900 | 900 | 900 | 900 | 300 | 400 | 600 | 800 | 900 | |
| Hloubka v mm | 500 | 500 | 500 | 500 | 500 | 500 | 500 | 500 | 500 | 500 | |
| Počet oddělení | 6 | 6 | 9 | 12 | 15 | 2 | 2 | 4 | 4 | 6 | |
| Uzamykání | zámek / uzávěr | | | | | | | | | | |
| Vnitřní vybavení | háčky, tyč | háčky, tyč | – | – | – | háčky, tyč | háčky, tyč | háčky, tyč | háčky, tyč | háčky, tyč | |
| Cena | 4.130,- | 4.320,- | 4.430,- | 6.280,- | 6.920,- | 2.490,- | 2.890,- | 3.920,- | 4.420,- | 5.340,- | |

Barevné provedení:

● RAL 7035 světle šedá ● RAL 5012 modrá

(možno různě kombinovat)

Šatní skříň s oddíly o šířce 300 a 400 mm:

- svařovaný korpus pro vyšší pevnost
- sokl 100 mm výšky z pozinkovaného plechu pro lepší ochranu před korozi (možnost provedení na nožičkách - celková výška skříň je pak 1850 mm)
- dveře se zpevňujícím profilem se skrytými kolíkovými panty
- cylindrický zámek se dvěma klíči s jednobodovou petlicí
- kolem zámku je kryt z umělé hmoty a štítek s číslem (od 001)
- uvnitř každého oddílu kovová police ve světle šedé barvě, pod ní tyč se třemi posuvnými umělohmotnými háčky
- oddíly šířky 400 mm jsou uvnitř rozděleny svislou mezistěnou pro ukládání čistých a špinavých oděvů zvlášť
- výška oddělení 1700 mm
- větrací otvory ve dveřích
- za příplatek šikmá stříška



Dvoudílná šatní skříň typ 1-96033-001

Barva světle šedá, cylindrický zámek, šířka každého oddělení 400 mm.
Vnitřní vybavení – police a tyč se třemi posuvnými háčky, svislá mezistěna pro oddělené ukládání čistých a špinavých oděvů, na dveřích větrací otvory a rámeček se štítkem.

Vnější rozměry: V 1800 x Š 810 x H 500 mm.

Kč **4.450,-**

Dvoudílná šatní skříň typ 1-96004-001

Barva světle šedá, cylindrický zámek, šířka každého oddělení 300 mm.
Vnitřní vybavení – police a tyč se třemi posuvnými háčky, na dveřích větrací otvory a rámeček se štítkem.

Vnější rozměry: V 1800 x Š 610 x H 500 mm.

Kč **3.290,-**

(při odběru nad 10 ks)



| Výška v mm | 1800 | | | | | | | |
|----------------|-------------|-------------|-------------|-------------|-------------|-------------|-------------|-------------|
| | | | | | | | | |
| Označení | 1-96031-001 | 1-96005-001 | 1-96006-001 | 1-96007-001 | 1-96032-001 | 1-96008-001 | 1-96009-001 | 1-96010-001 |
| Šířka v mm | 320 | 610 | 900 | 1190 | 420 | 810 | 1200 | 1590 |
| Hloubka v mm | 500 | 500 | 500 | 500 | 500 | 500 | 500 | 500 |
| Počet oddělení | 1 | 2 | 3 | 4 | 1 | 2 | 3 | 4 |
| Cena | 2.990,- | 4.190,- | 5.990,- | 7.490,- | 3.500,- | 4.990,- | 7.200,- | 9.200,- |

Barevné provedení:

- světle šedá
- béžová
- antracitová
- červená ¹⁾
- mořská ¹⁾
- oranžová ¹⁾
- pastelově žlutá ¹⁾
- sněhově bílá ¹⁾
- stříbrná ¹⁾
- světle modrá ¹⁾
- tmavě modrá ¹⁾
- zelená ¹⁾

¹⁾ takto označené barvy jsou s příplatkem (kalkulace ceny na dotaz)

Šatní skříň na lavičce – oddíly o šířce 300 a 400 mm:

- svařovaný korpus pro vyšší pevnost
- ocelová konstrukce s lavičí o rozměrech výška 420mm x hloubka 815 mm (hloubka sedáku 315 mm)
- konstrukce lavičky ve světle šedé barvě RAL 7035
- sedák lavičky z jemně opracovaných bukových latí nebo zesílených plastových profilů
- dveře se zpevňujícím profilem se skrytými kolíkovými panty
- cylindrický zámek se dvěma klíči s jednobodovou petlicí
- kolem zámku je kryt z umělé hmoty a štítek s číslem (od 001)
- uvnitř každého oddílu kovová police ve světle šedé barvě, pod ní tyč se třemi posuvnými umělohmotnými háčky
- oddíly šířky 400 mm jsou uvnitř rozděleny svislou mezistěnou pro ukládání čistých a špinavých oděvů zvlášť
- výška oddělení 1700 mm
- větrací otvory ve dveřích
- za příplatek šikmá stříška



| | | | | | | |
|----------------|-------------|-------------|-------------|-------------|-------------|-------------|
| Výška v mm | 2090 | | | | | |
| | | | | | | |
| Označení | 1-96011-001 | 1-96012-001 | 1-96013-001 | 1-96014-001 | 1-96015-001 | 1-96016-001 |
| Šířka v mm | 610 | 900 | 1190 | 810 | 1200 | 1590 |
| Hloubka v mm | 500 / 815 | 500 / 815 | 500 / 815 | 500 / 815 | 500 / 815 | 500 / 815 |
| Počet oddělení | 2 | 3 | 4 | 2 | 3 | 4 |
| Cena | 5.555,- | 7.766,- | 9.680,- | 6.380,- | 9.020,- | 11.440,- |



Barevné provedení:

- světle šedá
- béžová
- antracitová
- červená ¹⁾
- mořská ¹⁾
- oranžová ¹⁾
- pastelově žlutá ¹⁾
- sněhově bílá ¹⁾
- stříbrná ¹⁾
- světle modrá ¹⁾
- tmavě modrá ¹⁾
- zelená ¹⁾

¹⁾ takto označené barvy jsou s příplatkem (kalkulace ceny na dotaz)

Šatní skříňe půlené – šířka oddílů 300 mm:



- svařovaný korpus pro vyšší pevnost
- sokl 100 mm výšky z pozinkovaného plechu pro lepší ochranu před korozí (možnost provedení na nožičkách)
- dveře nasazené na skrytých kolíkových pantech
- cylindrický zámek se dvěma klíči s jednobodovou petlicí
- uvnitř každé buňky je tyč se třemi posuvnými umělohmotnými háčky
- výška oddělení 850 mm
- na dveřích větrací otvory a nalepený rámeček na štítek
- za příplatek šikmá stříška

| | | | |
|----------------|---|---|---|
| Výška v mm | 1800 | | |
| |  |  |  |
| Označení | 1-96017-001 | 1-96018-001 | 1-96019-001 |
| Šířka v mm | 610 | 900 | 1190 |
| Hloubka v mm | 500 | 500 | 500 |
| Počet oddělení | 4 | 6 | 8 |
| Cena | 5.150,- | 7.600,- | 9.350,- |

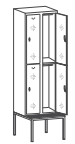

Šatní skříňe půlené na lavičce – šířka oddílů 300 mm:

- ocelová konstrukce s lavičí o rozměrech výška 420 mm x hloubka 815 mm (hloubka sedáku 315 mm)
- konstrukce lavičky ve světle šedé barvě RAL 7035
- sedák lavičky z jemně opracovaných bukových latí nebo zesílených plastových profilů

| | | | |
|----------------|---|---|---|
| Výška v mm | 2090 | | |
| |  |  |  |
| Označení | 1-96020-001 | 1-96021-001 | 1-96022-001 |
| Šířka v mm | 610 | 900 | 1190 |
| Hloubka v mm | 500 / 815 | 500 / 815 | 500 / 815 |
| Počet oddělení | 4 | 6 | 8 |
| Cena | 6.850,- | 9.700,- | 11.450,- |



Barevné provedení:

- | | | | | | |
|---|--|--|--|---|--|
|  světle šedá |  béžová |  antracitová |  červená ¹⁾ |  mořská ¹⁾ |  oranžová ¹⁾ |
|  pastelově žlutá ¹⁾ |  sněhově bílá ¹⁾ |  stříbrná ¹⁾ |  světle modrá ¹⁾ |  tmavě modrá ¹⁾ |  zelená ¹⁾ |

¹⁾ takto označené barvy jsou s příplatkem (kalkulace ceny na dotaz)

Kovové skříňe se schránkami – šířka oddělení 300 a 400 mm:

- svařovaný korpus pro vyšší pevnost
- sokl 100mm výšky z pozinkovaného plechu pro lepší ochranu před korozí (možnost provedení na nožičkách)
- dveře nasazené na skrytých kolíkových pantech
- cylindrický zámek se dvěma klíči
- vnitřní šířka oddělení 230 nebo 330 mm, vnitřní hloubka oddělení 465 mm



| | | | | | | | |
|----------------------------------|----------|----------|----------|----------|----------|----------|----------|
| Výška v mm 1850 | | | | | | | |
| vnitřní výška oddělení 510 mm | | | | | | | |
| Označení | 8010-103 | 8010-123 | 8010-203 | 8010-223 | 8010-303 | 8010-323 | 8010-403 |
| Šířka v mm | 320 | 420 | 610 | 810 | 900 | 1200 | 1190 |
| Hloubka v mm | 500 | 500 | 500 | 500 | 500 | 500 | 500 |
| Počet dveří | 3 | 3 | 6 | 6 | 9 | 9 | 12 |
| Cena | 4.500,- | 4.700,- | 6.000,- | 6.300,- | 8.600,- | 9.100,- | 11.700,- |

| | | | | | | | |
|----------------------------------|----------|----------|----------|----------|----------|----------|----------|
| Výška v mm 1850 | | | | | | | |
| vnitřní výška oddělení 375 mm | | | | | | | |
| Označení | 8010-104 | 8010-124 | 8010-204 | 8010-224 | 8010-304 | 8010-324 | 8010-404 |
| Šířka v mm | 320 | 420 | 610 | 810 | 900 | 1200 | 1190 |
| Hloubka v mm | 500 | 500 | 500 | 500 | 500 | 500 | 500 |
| Počet dveří | 4 | 4 | 8 | 8 | 12 | 12 | 16 |
| Cena | 4.600,- | 4.900,- | 7.000,- | 7.900,- | 9.500,- | 11.500,- | 11.850,- |

| | | | | | | | |
|----------------------------------|----------|----------|----------|----------|----------|----------|----------|
| Výška v mm 1850 | | | | | | | |
| vnitřní výška oddělení 295 mm | | | | | | | |
| Označení | 8010-105 | 8010-125 | 8010-205 | 8010-225 | 8010-305 | 8010-325 | 8010-405 |
| Šířka v mm | 320 | 420 | 610 | 810 | 900 | 1200 | 1190 |
| Hloubka v mm | 500 | 500 | 500 | 500 | 500 | 500 | 500 |
| Počet dveří | 5 | 5 | 10 | 10 | 15 | 15 | 20 |
| Cena | 5.200,- | 5.500,- | 6.900,- | 8.700,- | 9.800,- | 11.900,- | 12.400,- |

Barevné provedení:

- | | | | | | |
|-------------------------------|----------------------------|------------------------|----------------------------|---------------------------|------------------------|
| světle šedá | béžová | antracitová | červená ¹⁾ | mořská ¹⁾ | oranžová ¹⁾ |
| pastelově žlutá ¹⁾ | sněhově bílá ¹⁾ | stříbrná ¹⁾ | světle modrá ¹⁾ | tmavě modrá ¹⁾ | zelená ¹⁾ |

¹⁾ takto označené barvy jsou s příplatkem (kalkulace ceny na dotaz)

Šatní skříň svařované s oddíly o šířce 300 a 400 mm:

- svařované pro vyšší pevnost
- vyrobeno z kvalitního ocelového plechu
- ventilační otvory ve dveřích skříně
- standardně vybaveno cylindrickým zámkem, možná náhrada uzávěrem pro visací zámek nebo otočným kódovým zámkem
- vnitřní výbava šatníků s plnými dveřmi – police + tyč se třemi posuvnými háčky
- vnitřní výbava šatníků s půlenými dveřmi – tyč se třemi posuvnými háčky
- ke skříňkám je možno dokoupit různé druhy doplňků jako jsou sokly, nohy, podstavné lavice, stříšky atd.
- šatníky s plnými dveřmi šířky 400 mm lze uvnitř rozdělit pevnou svislou mezistěnou pro oddělení čistých a špinavých oděvů

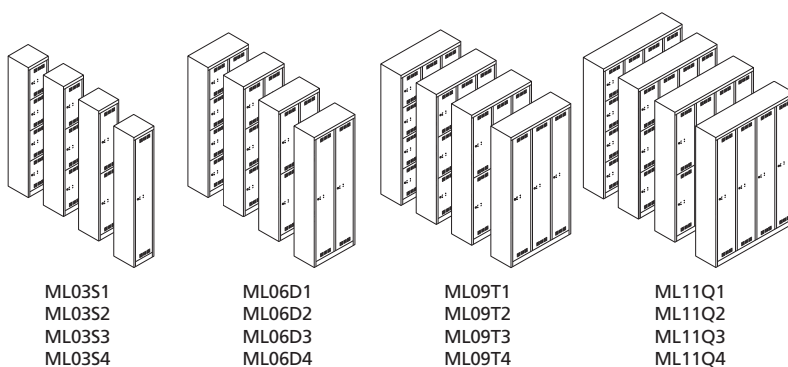

Výška 1700mm

| Typ skříně | Šířka skříně (mm) | Počet svislých oddílů x počet dvířek v oddílu | Počet dveří | Vnitřní výška oddílu (mm) | Polička s tyčí na oděvy | Cena |
|------------|-------------------|---|-------------|---------------------------|-------------------------|---------|
| ML03S1 | 322 | 1 x 1 | 1 | 1580 | 1x | 1.890,- |
| ML03S2 | 322 | 1 x 2 | 2 | 787 | - | 2.030,- |
| ML03S3 | 322 | 1 x 3 | 3 | 520 | - | 2.170,- |
| ML03S4 | 322 | 1 x 4 | 4 | 390 | - | 2.310,- |
| ML06D1 | 610 | 2 x 1 | 2 | 1580 | 2x | 3.370,- |
| ML06D2 | 610 | 2 x 2 | 4 | 787 | - | 3.920,- |
| ML06D3 | 610 | 2 x 3 | 6 | 520 | - | 4.200,- |
| ML06D4 | 610 | 2 x 4 | 8 | 390 | - | 4.380,- |
| ML09T1 | 900 | 3 x 1 | 3 | 1580 | 3x | 4.780,- |
| ML09T2 | 900 | 3 x 2 | 6 | 787 | - | 5.860,- |
| ML09T3 | 900 | 3 x 3 | 9 | 520 | - | 6.440,- |
| ML09T4 | 900 | 3 x 4 | 12 | 390 | - | 6.780,- |
| ML11Q1 | 1183 | 4 x 1 | 4 | 1580 | 4x | 5.980,- |
| ML11Q2 | 1183 | 4 x 2 | 8 | 787 | - | 7.780,- |
| ML11Q3 | 1183 | 4 x 3 | 12 | 520 | - | 8.470,- |
| ML11Q4 | 1183 | 4 x 4 | 16 | 390 | - | 8.880,- |

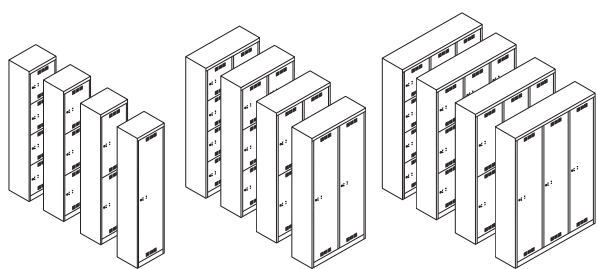

 ML04S1
ML04S2
ML04S3
ML04S4

 ML08D1
ML08D2
ML08D3
ML08D4

 ML12T1
ML12T2
ML12T3
ML12T4

Výška 1700mm

| Typ skříně | Šířka skříně (mm) | Počet svislých oddílů x počet dveří v oddílu | Počet dveří | Vnitřní výška oddílu (mm) | Polička s tyčí na oděvy | Cena |
|------------|-------------------|--|-------------|---------------------------|-------------------------|---------|
| ML04S1 | 422 | 1 x 1 | 1 | 1580 | 1x | 2.100,- |
| ML04S2 | 422 | 1 x 2 | 2 | 787 | - | 2.380,- |
| ML04S3 | 422 | 1 x 3 | 3 | 520 | - | 2.590,- |
| ML04S4 | 422 | 1 x 4 | 4 | 390 | - | 2.860,- |
| ML08D1 | 810 | 2 x 1 | 2 | 1580 | 2x | 3.690,- |
| ML08D2 | 810 | 2 x 2 | 4 | 787 | - | 4.670,- |
| ML08D3 | 810 | 2 x 3 | 6 | 520 | - | 5.080,- |
| ML08D4 | 810 | 2 x 4 | 8 | 390 | - | 5.700,- |
| ML12T1 | 1200 | 3 x 1 | 3 | 1580 | 3x | 5.530,- |
| ML12T2 | 1200 | 3 x 2 | 6 | 787 | - | 6.980,- |
| ML12T3 | 1200 | 3 x 3 | 9 | 520 | - | 7.530,- |
| ML12T4 | 1200 | 3 x 4 | 12 | 390 | - | 8.490,- |



Další možnosti:

| Označení | Popis | Celková výška šatníku (v mm) | Cena |
|----------|-------------------------|------------------------------|---------|
| MLALF | rektifikační patky | 1713 - 1735 | 190,- |
| MLP | pevný sokl | 1806 | 470,- |
| L | plastové nohy (4ks) | 1850 | 730,- |
| MLB06 | podstavná lavice 610mm | 2100 | 5.550,- |
| MLB08 | podstavná lavice 810mm | 2100 | 6.260,- |
| MLB09 | podstavná lavice 900mm | 2100 | 6.890,- |
| MLB11 | podstavná lavice 1183mm | 2100 | 8.150,- |
| MLB12 | podstavná lavice 1200mm | 2100 | 8.280,- |
| MLS03 | šikmá stříška 322mm | + 40/250 | 1.510,- |
| MLS04 | šikmá stříška 422mm | + 40/250 | 1.600,- |
| MLS06 | šikmá stříška 610mm | + 40/250 | 1.770,- |
| MLS08 | šikmá stříška 810mm | + 40/250 | 1.940,- |
| MLS09 | šikmá stříška 900mm | + 40/250 | 2.020,- |
| MLS11 | šikmá stříška 1183mm | + 40/250 | 2.820,- |
| MLS12 | šikmá stříška 1200mm | + 40/250 | 2.860,- |
| MLD04S1 | svíslá mezistěna | - | 380,- |



Barevné provedení:

 korpus: ● RAL 7035 světle šedá
 dveře: ● RAL 7035 světle šedá ● RAL 7016 antracit ● Červená ● Modrá ● Zelená ● Žlutá

Šatní skříň BISLEY:

- svařovaný korpus pro vyšší pevnost
- elegantní řešení šaten
- ventilační otvory na horní a spodní ploše
- cylindrický zámek nebo uzávěr pro visací zámek
- vnitřní výbava – police, tyč, háček
- povrchová úprava vypalovacím lakem



| | | | | | | | | | | |
|----------------|---------|----------------|---------|---------|---------|---------|---------|---------|---------|---------|
| Výška v mm | 1805 | 1805 | 1805 | 1805 | 530 | 1805 | 1805 | 1805 | 1805 | 530 |
| Označení | 1BL36/1 | 1BL36/2 | 1BL36/4 | 1BL36/6 | 1BL36/C | 1BL55/1 | 1BL55/2 | 1BL55/4 | 1BL55/6 | 1BL55/C |
| Šířka v mm | 365 | 365 | 365 | 365 | 365 | 365 | 365 | 365 | 365 | 365 |
| Hloubka v mm | 365 | 365 | 365 | 365 | 365 | 550 | 550 | 550 | 550 | 550 |
| Počet oddělení | 1 | 2 | 4 | 6 | 1 | 1 | 2 | 4 | 6 | 1 |
| Cena | 2.180,- | 2.240,- | 3.080,- | 3.580,- | 1.280,- | 2.870,- | 3.120,- | 3.540,- | 4.120,- | 1.420,- |

Tip



| | | | | | | | | |
|----------------|---------|---------|---------|---------|----------------|---------|---------|---------|
| Výška v mm | 1802 | | | | | | | |
| Označení | CLK 121 | CLK 122 | CLK 124 | CLK 126 | CLK 181 | CLK 182 | CLK 184 | CLK 186 |
| Šířka v mm | 305 | 305 | 305 | 305 | 305 | 305 | 305 | 305 |
| Hloubka v mm | 305 | 305 | 305 | 305 | 457 | 457 | 457 | 457 |
| Počet oddělení | 1 | 2 | 4 | 6 | 1 | 2 | 4 | 6 |
| Cena | 1.490,- | 1.860,- | 2.190,- | 2.580,- | 1.790,- | 2.080,- | 2.390,- | 2.880,- |

Tip

Barevné provedení:

- | | | | | | |
|--------------------------|---------------------|-------------------------|------------------------|--------------------------|------------------------|
| Sedobílá | Světle šedá | Husí šed' | Tmavě šedá | Šedočerná | Bílá ¹⁾ |
| Běžová | Krémová | Světle hnědá | Hnědá | Žlutá ¹⁾ | Zelená ¹⁾ |
| Červená ¹⁾ | Modrá ¹⁾ | ABG green ¹⁾ | ABL blue ¹⁾ | ABY yellow ¹⁾ | ABP pink ¹⁾ |
| ABO orange ¹⁾ | Hnědočerná | Stříbrná ¹⁾ | Černá | Ocelová | |

¹⁾ příplatek na tyto barvy 10%

Podnože, lavice do prostoru, šatnové lavice, stříšky:

- lavice vyrobeny z kvalitního ocelového profilu 25 x 25mm
- povrchová úprava práškovou barvou
- sedáky z masivního lakovaného dřeva
- dodáváno demontované
- snadná montáž pomocí pevných šroubových spojů

Barevné provedení konstrukce:

RAL 7035 světle šedá



| Výška v mm | 150 | 150 | 150 | 150 | 150 | 150 | 350 | 350 | 350 |
|--------------|--------|--------|--------|--------|--------|--------|--------|--------|---------|
| Označení | A7001 | A7011 | A7021 | A7031 | A7041 | A7051 | A6610 | A6620 | A6630 |
| Typ | podnož | podnož | podnož | podnož | podnož | podnož | podnož | podnož | podnož |
| Šířka v mm | 300 | 400 | 600 | 800 | 900 | 1200 | 300 | 400 | 600 |
| Hloubka v mm | 500 | 500 | 500 | 500 | 500 | 500 | 500 | 500 | 500 |
| Cena | 649,- | 671,- | 724,- | 741,- | 832,- | 972,- | 982,- | 988,- | 1.021,- |













| Výška v mm | 350 | 350 | 370 | 370 | 370 | 370 | 370 | 130 |
|--------------|---------|---------|---------|---------|---------|---------|---------|----------------------------|
| Označení | A6670 | A6680 | A6690 | A7660 | A7540 | A7680 | A7520 | M6150, M6170, M6180, M6190 |
| Typ | podnož | podnož | podnož | lavice | lavice | lavice | lavice | stříška |
| Šířka v mm | 800 | 900 | 1200 | 600 | 800 | 900 | 1200 | 600, 800, 900, 1200 |
| Hloubka v mm | 500 | 500 | 500 | 800 | 800 | 800 | 800 | 500 |
| Cena | 1.044,- | 1.078,- | 1.106,- | 1.260,- | 1.386,- | 1.511,- | 1.749,- | 286,- 363,- 385,- 484,- |

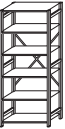

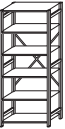

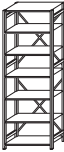

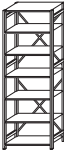



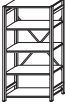

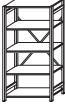
| Výška v mm | 450 | 1800 | 1800 |
|--------------|--|---|---|
| Označení | A6280, A6270, A6260, A6250, A6240 | A6850, A6840, A6830, A6820, A6810 | A6800, A6790, A6780, A6770, A6760 |
| Typ | lavice do prostoru | šatnová lavice jednostranná | šatnová lavice oboustranná |
| Šířka v mm | 1000, 1200, 1500, 1600, 2000 | 1000, 1200, 1500, 1600, 2000 | 1000, 1200, 1500, 1600, 2000 |
| Hloubka v mm | 290 | 315 | 605 |
| Cena | 1724,- 1.976,- 1.986,- 2.299,- 2.332,- | 3.344,- 3.710,- 3.867,- 4.024,- 4.180,- | 5.225,- 5.591,- 5.957,- 6.166,- 7.096,- |

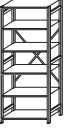

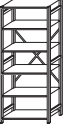



Regály šroubované META FIX:

- pořádek a přehled za malou cenu
- výška regálu 2000, 2500 a 3000 mm, šířka 1000 mm, hloubka 400, 500 a 600 mm
- lehká manipulace a jednoduchý transport
- univerzální pro sklad, dílnu, prodejnu, kancelář...
- police jsou výškově přestavitelné po 25 mm a jsou díky systémovému děrování v rastru 50 mm připraveny pro systémové příslušenství jako jsou oddělovače a oddělovací drátěné přepážky
- nosnost regálového sloupce do 900 kg
- nosnost police 100 nebo 230 kg
- provedení pozink nebo prášková barva světle šedá, modrá a oranžová

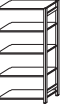

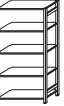
| Výška v mm | 2000 | | | | 2500 | | | | 3000 | | | |
|----------------|---|---|---|---|---|---|---|---|---|---|---|---|
| |  |  |  |  |  |  |  |  |  |  |  |  |
| Označení | 2318 | 2321 | 2336 | 2339 | 2324 | 2327 | 2342 | 2345 | 2330 | 2333 | 2348 | 2351 |
| Typ regálu | základní | přístavný | základní | přístavný | základní | přístavný | základní | přístavný | základní | přístavný | základní | přístavný |
| Šířka v mm | 1000 | 1000 | 1000 | 1000 | 1000 | 1000 | 1000 | 1000 | 1000 | 1000 | 1000 | 1000 |
| Hloubka v mm | 400 | 400 | 500 | 500 | 400 | 400 | 500 | 500 | 400 | 400 | 500 | 500 |
| Počet polic | 5 | 5 | 5 | 5 | 6 | 6 | 6 | 6 | 7 | 7 | 7 | 7 |
| Nosnost police | 100 | 100 | 100 | 100 | 100 | 100 | 100 | 100 | 100 | 100 | 100 | 100 |
| Provedení | pozink | pozink | pozink | pozink | pozink | pozink | pozink | pozink | pozink | pozink | pozink | pozink |
| Hmotnost v kg | 21,1 | 17,6 | 23,8 | 20,4 | 25,3 | 21 | 28,6 | 24,4 | 29,7 | 24,7 | 33,6 | 30,2 |
| Cena | 1.690,- | 1.330,- | 1.855,- | 1.500,- | 1.985,- | 1.580,- | 2.185,- | 1.785,- | 2.360,- | 1.895,- | 2.625,- | 2.135,- |

| Výška v mm | 2000 | | | | 2500 | | | | 3000 | | | |
|----------------|---|---|---|---|---|---|---|---|---|---|---|---|
| |  |  |  |  |  |  |  |  |  |  |  |  |
| Označení | 67991 | 67992 | 67997 | 67998 | 67993 | 67994 | 67999 | 68000 | 67995 | 67996 | 68001 | 68002 |
| Typ regálu | základní | přístavný | základní | přístavný | základní | přístavný | základní | přístavný | základní | přístavný | základní | přístavný |
| Šířka v mm | 1000 | 1000 | 1000 | 1000 | 1000 | 1000 | 1000 | 1000 | 1000 | 1000 | 1000 | 1000 |
| Hloubka v mm | 400 | 400 | 500 | 500 | 400 | 400 | 500 | 500 | 400 | 400 | 500 | 500 |
| Počet polic | 5 | 5 | 5 | 5 | 6 | 6 | 6 | 6 | 7 | 7 | 7 | 7 |
| Nosnost police | 100 | 100 | 100 | 100 | 100 | 100 | 100 | 100 | 100 | 100 | 100 | 100 |
| Provedení | prášková barva světle šedá RAL 7035, modrá RAL 5010 nebo oranžová RAL 2001 | | | | | | | | | | | |
| Hmotnost v kg | 21,1 | 17,6 | 23,8 | 20,4 | 25,3 | 21 | 28,6 | 24,4 | 29,7 | 24,7 | 33,6 | 30,2 |
| Cena | 2.235,- | 1.825,- | 2.460,- | 2.105,- | 2.530,- | 2.075,- | 2.790,- | 2.340,- | 2.905,- | 2.390,- | 3.230,- | 2.690,- |

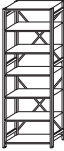
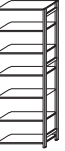
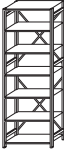
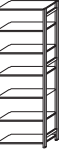
| Výška v mm | 2000 | | | | 2500 | | | | 3000 | | | |
|----------------|---|---|---|---|---|---|---|---|---|---|---|---|
| |  |  |  |  |  |  |  |  |  |  |  |  |
| Označení | 2157 | 2158 | 2168 | 2170 | 2160 | 2162 | 2170 | 2172 | 2164 | 2166 | 2176 | 2178 |
| Typ regálu | základní | přístavný | základní | přístavný | základní | přístavný | základní | přístavný | základní | přístavný | základní | přístavný |
| Šířka v mm | 1000 | 1000 | 1000 | 1000 | 1000 | 1000 | 1000 | 1000 | 1000 | 1000 | 1000 | 1000 |
| Hloubka v mm | 400 | 400 | 500 | 500 | 400 | 400 | 500 | 500 | 400 | 400 | 500 | 500 |
| Počet polic | 5 | 5 | 5 | 5 | 6 | 6 | 6 | 6 | 7 | 7 | 7 | 7 |
| Nosnost police | 230 | 230 | 230 | 230 | 230 | 230 | 230 | 230 | 230 | 230 | 230 | 230 |
| Provedení | pozink | pozink | pozink | pozink | pozink | pozink | pozink | pozink | pozink | pozink | pozink | pozink |
| Hmotnost v kg | 27 | 22 | 29,8 | 24,9 | 34,1 | 28 | 29,6 | 30 | 35,5 | 32,8 | 44,2 | 36,8 |
| Cena | 2.180,- | 1.725,- | 2.340,- | 1.890,- | 2.475,- | 1.975,- | 2.670,- | 2.175,- | 2.850,- | 2.290,- | 3.110,- | 2.525,- |

Regály bezšroubové META 3M:

- rychlá montáž i přestavení bez použití nářadí
- zásuvný systém nenáročný na montáž
- výška regálu 2000 a 2500, šířka 1000mm, hloubka 400, 500 a 600 mm
- lehká manipulace a jednoduchý transport
- univerzální pro sklad, dílnu, prodejnu, kancelář...
- police jsou výškově přestavitelné po 25 mm a jsou díky systémovému děrování v rastru 50 mm připraveny pro systémové příslušenství jako jsou oddělovače a oddělovací drátěné přepážky
- nosnost regálového sloupce do 900 kg
- nosnost police 100 nebo 230 kg
- provedení pozink nebo prášková barva světle šedá, modrá a oranžová



| Výška v mm | 2000 | | | | 2500 | | | | |
|----------------|----------|-----------|----------|-----------|----------|-----------|----------|-----------|-----------|
| | Označení | 88698 | 88710 | 88699 | 88711 | 88702 | 88714 | 88703 | 88715 |
| Šířka v mm | 1000 | 1000 | 1000 | 1000 | 1000 | 1000 | 1000 | 1000 | 1000 |
| Typ regálu | základní | přistavný | základní | přistavný | základní | přistavný | základní | přistavný | přistavný |
| Hloubka v mm | 400 | 400 | 500 | 500 | 400 | 400 | 500 | 500 | 500 |
| Počet polic | 5 | 5 | 5 | 5 | 6 | 6 | 6 | 6 | 6 |
| Nosnost police | 100 | 100 | 100 | 100 | 100 | 100 | 100 | 100 | 100 |
| Provedení | pozink | pozink | pozink | pozink | pozink | pozink | pozink | pozink | pozink |
| Hmotnost v kg | 26,9 | 20,6 | 30,4 | 23,7 | 34 | 25,5 | 38,5 | 29,5 | 29,5 |
| Cena | 1.900,- | 1.445,- | 2.115,- | 1.635,- | 2.415,- | 1.800,- | 2.685,- | 2.035,- | 2.035,- |



| Výška v mm | 2000 | | | | 2500 | | | | |
|----------------|--|-----------|----------|-----------|----------|-----------|----------|-----------|-----------|
| | Označení | 88793 | 88805 | 88794 | 88806 | 88797 | 88809 | 88798 | 88810 |
| Typ regálu | základní | přistavný | základní | přistavný | základní | přistavný | základní | přistavný | přistavný |
| Šířka v mm | 1000 | 1000 | 1000 | 1000 | 1000 | 1000 | 1000 | 1000 | 1000 |
| Hloubka v mm | 400 | 400 | 500 | 500 | 400 | 400 | 500 | 500 | 500 |
| Počet polic | 5 | 5 | 5 | 5 | 6 | 6 | 6 | 6 | 6 |
| Nosnost police | 100 | 100 | 100 | 100 | 100 | 100 | 100 | 100 | 100 |
| Provedení | prášková barva světle šedá RAL 7035, modrá RAL 5010 nebo oranžová RAL 2001 | | | | | | | | |
| Hmotnost v kg | 26,9 | 20,6 | 30,4 | 23,7 | 34 | 25,5 | 38,5 | 29,5 | 29,5 |
| Cena | 2.505,- | 1.965,- | 2.780,- | 2.220,- | 3.020,- | 2.320,- | 3.350,- | 2.620,- | 2.620,- |



| Výška v mm | 2000 | | | | 2500 | | | | | | | | |
|----------------|----------|-----------|----------|-----------|----------|-----------|----------|-----------|----------|-----------|----------|-----------|-----------|
| | Označení | 88724 | 88739 | 88725 | 88740 | 88726 | 88741 | 88729 | 88744 | 88730 | 88745 | 88731 | 88746 |
| Typ regálu | základní | přistavný | základní | přistavný | základní | přistavný | základní | přistavný | základní | přistavný | základní | přistavný | přistavný |
| Šířka v mm | 1000 | 1000 | 1000 | 1000 | 1000 | 1000 | 1000 | 1000 | 1000 | 1000 | 1000 | 1000 | 1000 |
| Hloubka v mm | 400 | 400 | 500 | 500 | 600 | 600 | 400 | 400 | 400 | 500 | 500 | 600 | 600 |
| Počet polic | 5 | 5 | 5 | 5 | 5 | 5 | 6 | 6 | 6 | 6 | 6 | 6 | 6 |
| Nosnost police | 230 | 230 | 230 | 230 | 230 | 230 | 230 | 230 | 230 | 230 | 230 | 230 | 230 |
| Provedení | pozink | pozink | pozink | pozink | pozink | pozink | pozink | pozink | pozink | pozink | pozink | pozink | pozink |
| Hmotnost v kg | 30 | 23,7 | 33,6 | 26,9 | 38,9 | 31,8 | 37,7 | 29,3 | 42,2 | 33,2 | 48,9 | 39,3 | 39,3 |
| Cena | 2.200 | 1.745,- | 2.405,- | 1.925,- | 2.710,- | 2.210,- | 2.715,- | 2.100,- | 2.975,- | 2.325,- | 3.415,- | 2.730,- | 2.730,- |

Regály bezšroubové META CLIP:

- rychlá montáž i přestavění bez použití nářadí
- zásuvný systém nenáročný na montáž
- od regálů 3M se liší pouze tím, že mají již smontované bočnice – ještě snadnější montáž
- výška regálu 2000, 2500 a 3000 mm, šířka 1000 mm, hloubka 400, 500 a 600 mm
- lehká manipulace a jednoduchý transport
- univerzální pro sklad, dílnu, prodejnu, kancelář...
- police jsou výškově přestavitelné po 25 mm a jsou díky systémovému děrování v rastru 50 mm připraveny pro systémové příslušenství jako jsou oddělovače a oddělovací drátěné přepážky
- nosnost regálového sloupce do 900 kg
- nosnost police 100 nebo 230 kg
- provedení pozink nebo prášková barva světle šedá, modrá a oranžová



| Výška v mm | 2000 | | | | 2500 | | | | 3000 | | | |
|----------------|----------|-----------|----------|-----------|----------|-----------|----------|-----------|----------|-----------|----------|-----------|
| | | | | | | | | | | | | |
| Označení | 1308 | 1313 | 1344 | 1350 | 1315 | 1317 | 1353 | 1356 | 1334 | 1339 | 1359 | 1362 |
| Typ regálu | základní | přístavný | základní | přístavný | základní | přístavný | základní | přístavný | základní | přístavný | základní | přístavný |
| Šířka v mm | 1000 | 1000 | 1000 | 1000 | 1000 | 1000 | 1000 | 1000 | 1000 | 1000 | 1000 | 1000 |
| Hloubka v mm | 400 | 400 | 500 | 500 | 400 | 400 | 500 | 500 | 400 | 400 | 500 | 500 |
| Počet polic | 5 | 5 | 5 | 5 | 6 | 6 | 6 | 6 | 7 | 7 | 7 | 7 |
| Nosnost police | 100 | 100 | 100 | 100 | 100 | 100 | 100 | 100 | 100 | 100 | 100 | 100 |
| Provedení | pozink | pozink | pozink | pozink | pozink | pozink | pozink | pozink | pozink | pozink | pozink | pozink |
| Hmotnost v kg | 26,7 | 20,5 | 30,2 | 23,6 | 33,7 | 25,4 | 38,2 | 29,3 | 38,8 | 29,4 | 43,7 | 33,8 |
| Cena | 2.085,- | 1.550,- | 2.325,- | 1.750,- | 2.685,- | 1.945,- | 2.980,- | 2.195,- | 3.030,- | 2.225,- | 3.360,- | 2.505,- |

| Výška v mm | 2000 | | | | 2500 | | | | 3000 | | | |
|----------------|--|-----------|----------|-----------|----------|-----------|----------|-----------|----------|-----------|----------|-----------|
| | | | | | | | | | | | | |
| Označení | 67816 | 67817 | 67822 | 67823 | 67818 | 67819 | 67824 | 67825 | 67820 | 67821 | 67826 | 67827 |
| Typ regálu | základní | přístavný | základní | přístavný | základní | přístavný | základní | přístavný | základní | přístavný | základní | přístavný |
| Šířka v mm | 1000 | 1000 | 1000 | 1000 | 1000 | 1000 | 1000 | 1000 | 1000 | 1000 | 1000 | 1000 |
| Hloubka v mm | 400 | 400 | 500 | 500 | 400 | 400 | 500 | 500 | 400 | 400 | 500 | 500 |
| Počet polic | 5 | 5 | 5 | 5 | 6 | 6 | 6 | 6 | 7 | 7 | 7 | 7 |
| Nosnost police | 100 | 100 | 100 | 100 | 100 | 100 | 100 | 100 | 100 | 100 | 100 | 100 |
| Provedení | prášková barva světle šedá RAL 7035, modrá RAL 5010 nebo oranžová RAL 2001 | | | | | | | | | | | |
| Hmotnost v kg | 26,7 | 20,5 | 30,2 | 23,6 | 33,7 | 25,4 | 38,2 | 29,3 | 38,8 | 29,4 | 43,7 | 33,8 |
| Cena | 2.900,- | 2.180,- | 3.205,- | 2.445,- | 3.500,- | 2.575,- | 3.860,- | 2.890,- | 3.845,- | 2.855,- | 4.240,- | 3.200,- |

| Výška v mm | 2000 | | | | 2500 | | | | 3000 | | | |
|----------------|----------|-----------|----------|-----------|----------|-----------|----------|-----------|----------|-----------|----------|-----------|
| | | | | | | | | | | | | |
| Označení | 1541 | 1543 | 1553 | 1555 | 1545 | 1547 | 1557 | 1559 | 1549 | 1551 | 1561 | 1563 |
| Typ regálu | základní | přístavný | základní | přístavný | základní | přístavný | základní | přístavný | základní | přístavný | základní | přístavný |
| Šířka v mm | 1000 | 1000 | 1000 | 1000 | 1000 | 1000 | 1000 | 1000 | 1000 | 1000 | 1000 | 1000 |
| Hloubka v mm | 400 | 400 | 500 | 500 | 400 | 400 | 500 | 500 | 400 | 400 | 500 | 500 |
| Počet polic | 5 | 5 | 5 | 5 | 6 | 6 | 6 | 6 | 7 | 7 | 7 | 7 |
| Nosnost police | 230 | 230 | 230 | 230 | 230 | 230 | 230 | 230 | 230 | 230 | 230 | 230 |
| Provedení | pozink | pozink | pozink | pozink | pozink | pozink | pozink | pozink | pozink | pozink | pozink | pozink |
| Hmotnost v kg | 29,8 | 23,6 | 33,3 | 26,8 | 37,7 | 29,1 | 41,9 | 33,1 | 43,1 | 33,7 | 48,1 | 38,2 |
| Cena | 2.350,- | 1.820,- | 2.575,- | 2.010,- | 2.950,- | 2.215,- | 3.230,- | 2.455,- | 3.295,- | 2.495,- | 3.610,- | 2.765,- |

| Výška v mm | 2000 | | | | 2500 | | | | 3000 | | | |
|----------------|----------|-----------|----------|-----------|----------|-----------|----------|-----------|----------|-----------|----------|-----------|
| | | | | | | | | | | | | |
| Označení | 14298 | 14299 | 14310 | 14311 | 14302 | 14303 | 14314 | 14315 | 14306 | 14307 | 14318 | 14319 |
| Typ regálu | základní | přístavný | základní | přístavný | základní | přístavný | základní | přístavný | základní | přístavný | základní | přístavný |
| Šířka v mm | 1300 | 1300 | 1300 | 1300 | 1300 | 1300 | 1300 | 1300 | 1300 | 1300 | 1300 | 1300 |
| Hloubka v mm | 500 | 500 | 600 | 600 | 500 | 500 | 600 | 600 | 500 | 500 | 600 | 600 |
| Počet polic | 5 | 5 | 5 | 5 | 6 | 6 | 6 | 6 | 7 | 7 | 7 | 7 |
| Nosnost police | 230 | 230 | 230 | 230 | 230 | 230 | 230 | 230 | 230 | 230 | 230 | 230 |
| Provedení | pozink | pozink | pozink | pozink | pozink | pozink | pozink | pozink | pozink | pozink | pozink | pozink |
| Hmotnost v kg | 37,4 | 30,7 | 43,6 | 36,6 | 48 | 39 | 56 | 46,5 | 56,2 | 46,1 | 65,6 | 55 |
| Cena | 2.755,- | 2.190,- | 3.105,- | 2.520,- | 3.585,- | 2.805,- | 4.025,- | 3.225,- | 4.130,- | 3.285,- | 4.645,- | 3.775,- |

| Výška v mm | 2000 | | | | 2500 | | | | 3000 | | | |
|----------------|--|-----------|----------|-----------|----------|-----------|----------|-----------|----------|-----------|----------|-----------|
| | | | | | | | | | | | | |
| Označení | 67938 | 67939 | 67944 | 67945 | 67940 | 67941 | 67946 | 67947 | 67942 | 67943 | 67948 | 67949 |
| Typ regálu | základní | přístavný | základní | přístavný | základní | přístavný | základní | přístavný | základní | přístavný | základní | přístavný |
| Šířka v mm | 1300 | 1300 | 1300 | 1300 | 1300 | 1300 | 1300 | 1300 | 1300 | 1300 | 1300 | 1300 |
| Hloubka v mm | 500 | 500 | 600 | 600 | 500 | 500 | 600 | 600 | 500 | 500 | 600 | 600 |
| Počet polic | 5 | 5 | 5 | 5 | 6 | 6 | 6 | 6 | 7 | 7 | 7 | 7 |
| Nosnost police | 230 | 230 | 230 | 230 | 230 | 230 | 230 | 230 | 230 | 230 | 230 | 230 |
| Provedení | prášková barva světle šedá RAL 7035, oranžová RAL 2001 nebo modrá RAL 5010 | | | | | | | | | | | |
| Hmotnost v kg | 37,4 | 30,7 | 43,6 | 36,6 | 48 | 39 | 56 | 46,5 | 56,2 | 46,1 | 65,6 | 55 |
| Cena | 3.870,- | 3.110,- | 4.470,- | 3.615,- | 4.700,- | 3.725,- | 5.390,- | 4.320,- | 5.245,- | 4.105,- | 6.010,- | 4.870,- |

Interiérový policový regál Patrik

- kovové stojiny v barvě světle šedé
- police z laminované DTD tl. 19mm – imitace buk
- jednoduchá montáž
- stavitelné patky pro vyrovnání nerovností podlahy

| Označení | Patrik 01 | Patrik 02 | Patrik 03 | Patrik 04 |
|--------------|-----------|-----------|-----------|-----------|
| Výška v mm | 460 | 820 | 1880 | 1880 |
| Šířka v mm | 740 | 740 | 740 | 900 |
| Hloubka v mm | 300 | 300 | 300 | 300 |
| Počet polic | 2 | 3 | 6 | 6 |
| Cena | 817,- | 1.024,- | 1795,- | 1.922,- |



Celokovový policový regál Mistral

- jednoduchá montáž bez použití šroubů
- přestavitelné kovové police
- nosnost police 75 kg
- prášková povrchová úprava v barvě bílá, světle šedá nebo modrá

| Označení | Mistral 1500 | Mistral 2000 | Mistral 2000 |
|--------------|--------------|--------------|--------------|
| Výška v mm | 1500 | 2000 | 2000 |
| Šířka v mm | 750 | 1000 | 1000 |
| Hloubka v mm | 300 | 400 | 400 |
| Barva | bílá | bílá | šedá, modrá |
| Počet polic | 4 | 6 | 6 |
| Cena | 640,- | 1.435,- | 1.505,- |



Vysokozátěžový policový regál Praktik

- jednoduchá montáž bez použití šroubů
- přestavitelné police ze surové DTD
- nosnost police 260 kg
- provedení pozink nebo prášková barva bílá

| Označení | Praktik 900 | Praktik 1800 | Praktik 900 | Praktik 1800 |
|--------------|-------------|--------------|-------------|--------------|
| Výška v mm | 900 | 1800 | 900 | 1800 |
| Šířka v mm | 900 | 900 | 900 | 900 |
| Hloubka v mm | 450 | 450 | 450 | 450 |
| Barva | pozink | pozink | bílá | bílá |
| Počet polic | 3 | 5 | 3 | 5 |
| Cena | 668,- | 948,- | 758,- | 1.108,- |

Tip



Vysokozátěžový policový regál Nahomi

- jednoduchá montáž bez použití šroubů
- přestavitelné police ze surové DTD nebo bílého lamina
- nosnost police 375 kg
- prášková povrchová úprava v barvě bílé jako standard
- možnost provedení ve světle šedé nebo modré barvě za příplatek 5%



hloubka regálu 400mm

| Označení | Nahomi 904 | Nahomi 1804 | Nahomi 2704 | Nahomi 904B | Nahomi 1804B | Nahomi 2704B |
|-------------|------------|-------------|-------------|-------------|--------------|--------------|
| Výška v mm | 900 | 1800 | 2700 | 900 | 1800 | 2700 |
| Šířka v mm | 900 | 900 | 900 | 900 | 900 | 900 |
| Barva | bílá | bílá | bílá | bílá | bílá | bílá |
| Police | surová DTD | surová DTD | surová DTD | bílé lamino | bílé lamino | bílé lamino |
| Počet polic | 3 | 4 | 6 | 3 | 4 | 6 |
| Cena | 1.089,- | 1.718,- | 2.605,- | 1.259,- | 1.968,- | 2.905,- |

hloubka regálu 500mm

| Označení | Nahomi 905 | Nahomi 1805 | Nahomi 2705 | Nahomi 905B | Nahomi 1805B | Nahomi 2705B |
|-------------|------------|-------------|-------------|-------------|--------------|--------------|
| Výška v mm | 900 | 1800 | 2700 | 900 | 1800 | 2700 |
| Šířka v mm | 900 | 900 | 900 | 900 | 900 | 900 |
| Barva | bílá | bílá | bílá | bílá | bílá | bílá |
| Police | surová DTD | surová DTD | surová DTD | bílé lamino | bílé lamino | bílé lamino |
| Počet polic | 3 | 4 | 6 | 3 | 4 | 6 |
| Cena | 1.259,- | 1.888,- | 2.775,- | 1.429,- | 2.138,- | 3.075,- |

hloubka regálu 600mm

| Označení | Nahomi 906 | Nahomi 1806 | Nahomi 2706 | Nahomi 906B | Nahomi 1806B | Nahomi 2706B |
|-------------|------------|-------------|-------------|-------------|--------------|--------------|
| Výška v mm | 900 | 1800 | 2700 | 900 | 1800 | 2700 |
| Šířka v mm | 900 | 900 | 900 | 900 | 900 | 900 |
| Barva | bílá | bílá | bílá | bílá | bílá | bílá |
| Police | surová DTD | surová DTD | surová DTD | bílé lamino | bílé lamino | bílé lamino |
| Počet polic | 3 | 4 | 6 | 3 | 4 | 6 |
| Cena | 1.299,- | 1.978,- | 2.865,- | 1.469,- | 2.228,- | 3.165,- |

Montovaný policový regál Herkules

- montáž pomocí šroubů
- kovové police s nosností 150 kg
- prášková barva bílá, světle šedá nebo modrá

| Označení | Herkules 2000 | Herkules 2500 | Herkules 3000 | Herkules 2000M | Herkules 2500M | Herkules 3000M |
|--------------|---------------|---------------|---------------|----------------|----------------|----------------|
| Výška v mm | 2000 | 2500 | 3000 | 2000 | 2500 | 3000 |
| Šířka v mm | 1000 | 1000 | 1000 | 1000 | 1000 | 1000 |
| Hloubka v mm | 400 | 400 | 400 | 400 | 400 | 400 |
| Barva | bílá | bílá | bílá | šedá / modrá | šedá / modrá | šedá / modrá |
| Počet polic | 6 | 8 | 8 | 6 | 8 | 8 |
| Cena | 2.114,- | 2697,- | 2.777,- | 2.214,- | 2.837,- | 2.917,- |



Montovaný policový regál Favorit

- montáž pomocí šroubů
- výška 1500 x šířka 700 x hloubka 300 mm
- 4x police ze surové DTD s nosností 100 kg
- provedení pozink
- cena 562,- Kč



Policový regál Futur s různou nosností polic

- jednoduchá montáž bez použití šroubů
- výška 1800 x šířka 900 x hloubka 450 mm
- 5x MDF police s nastavitelnou nosností od 175 do 420 kg pomocí vkládaných vzpěr
- provedení pozink
- cena 992,- Kč



Univerzální policový regál Rival

- jednoduchá montáž bez použití šroubů
- přestavitelné police z bílého lamina nebo surové DTD
- nosnost police 175 kg
- prášková povrchová úprava v barvě bílé jako standard
- možnost provedení ve světle šedé nebo modré barvě za příplatek 5%

| Označení | Rival 1504 | Rival 1506 | Rival 1804 | Rival 1806 | Rival 2004 | Rival 2006 | Rival 2404 | Rival 2406 |
|--------------|-------------|-------------|------------|-------------|-------------|-------------|-------------|-------------|
| Výška v mm | 1500 | 1500 | 1800 | 1800 | 2000 | 2000 | 2400 | 2400 |
| Šířka v mm | 1000 | 1000 | 1000 | 1000 | 1000 | 1000 | 1000 | 1000 |
| Hloubka v mm | 400 | 600 | 400 | 600 | 400 | 600 | 400 | 600 |
| Barva | bílá | bílá | bílá | bílá | bílá | bílá | bílá | bílá |
| Police | bílé lamino | bílé lamino | surová DTD | bílé lamino | bílé lamino | bílé lamino | bílé lamino | bílé lamino |
| Počet polic | 4 | 4 | 5 | 5 | 6 | 6 | 7 | 7 |
| Cena | 1.754,- | 2.084,- | 2.150,- | 2.560,- | 2.518,- | 3.018,- | 2.948,- | 3.598,- |

Kancelářské posuvné regály BISLEY InnerSpace:

- pro nízké zatížení podlahy vhodné do jakékoliv kanceláře i v patrech
- snadný posuv s možností zajištění v jakékoliv poloze proti nežádoucímu pohybu
- tichý a bezúdržbový posuvný mechanismus
- zapuštěné kliky a zaoblené rohy pro zabránění úrazu
- uzamykatelné
- kdykoliv je možné regál rozebrat a přestěhovat nebo doplnit
- není potřeba žádná úprava podlahy
- rektifikační patky pro vyrovnání případných nerovností
- různé šířky jednotlivých polí pro maximální využití prostoru (800, 1000 nebo 1200 mm)
- dvojnásobné využití prostoru ve srovnání s klasickými skříněmi nebo pevnými regály
- různé možnosti vnitřního vybavení od pevných polic až po výsuvné zásuvky a rámy pro závěsné kapsy
- výška regálu 1107, 1827, 2187 nebo 2547 mm
- 20 atraktivních barevných odstínů
- doprava až na místo a odborná montáž zdarma





Technické parametry

Hloubka jednoduchých regálů

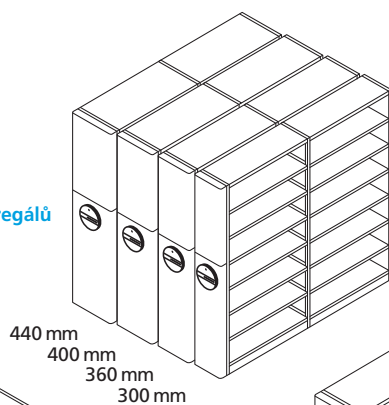

výška rámu

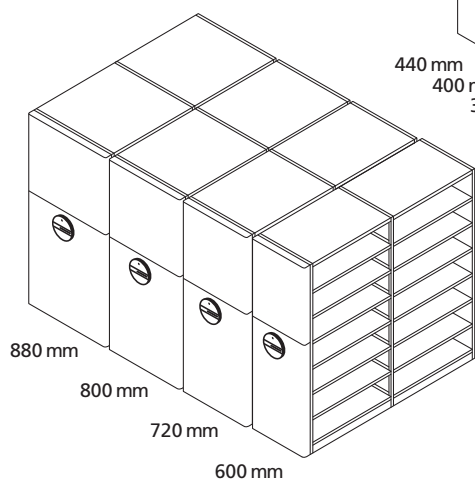
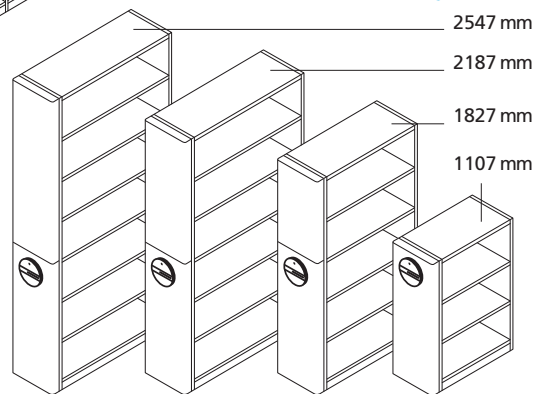

Hloubka dvojitých regálů

šířka jednotlivých polí
1200, 1000, 900, 800, 600 mm



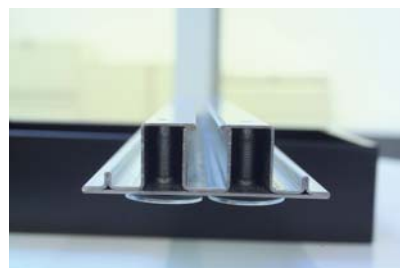

Barevné provedení:

- | | | | | | |
|---|--|--|---|---|---|
|  Alaska |  Derby |  Doulton |  Florida |  Harley |  Harvest |
|  Chalk |  Langham |  Majolica |  Minton |  Montana |  Oregon |
|  Paprika |  Portland |  Regent |  Saruk |  Silver |  Slate |
|  Vanilla |  York | | | | |

Skřínky pro ukládání médií:

- svařovaný korpus pro vyšší pevnost
- masivní teleskopické výsuvy s kuličkovými ložisky
- snadný a tichý chod zásuvek i při maximálním zatížení
- 100% výsuv pro snadný přístup k obsahu zásuvky
- centrální zámek
- kapacita na jednu zásuvku 120 CD nosičů (obal 1 cm)
- standardně dodávány na soklu
- sokl lze nahradit podstavcem s kolečky
- povrchová úprava vypalovacím lakem

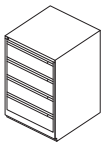
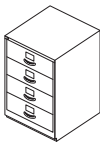

| Výška v mm | 711  | 711  | | |
|---------------|---|---|---------------------------|------------------------|
| Označení | MS4E | MS4 | MS4E-D08C12 | CB 4 |
| Popis | S podélným úchytem | S klasickými úchytkami | Včetně vnitřního vybavení | Podstavec s kolečky |
| Šířka v mm | 498 | 498 | 498 | |
| Hloubka v mm | 470 | 470 | 470 | |
| Počet zásuvek | 4 | 4 | 4 | |
| Cena | 5.550,- | 5.550,- | 6.320,- | 780,- |

Tip

Barevné provedení:

- Šedobílá
- Světle šedá
- Husí šed'
- Tmavě šedá
- Šedočerná
- Bílá ¹⁾
- Běžová
- Krémová
- Světle hnědá
- Hnědá
- Žlutá ¹⁾
- Zelená ¹⁾
- Červená ¹⁾
- Modrá ¹⁾
- ABG green ¹⁾
- ABL blue ¹⁾
- ABY yellow ¹⁾
- ABP pink ¹⁾
- ABO orange ¹⁾
- Hnědočerná
- Stříbrná ¹⁾
- Černá
- Ocelová

¹⁾ příplatek na tyto barvy 10%

Skřínky série F:

- optimální přizpůsobivost pro ukládání běžných potřeb i závěsných pořadačů
- 100% výsuv pro snadný přístup k obsahu zásuvky
- centrální zámek
- standardně dodávány na soklu
- sokl lze nahradit podstavcem s kolečky
- povrchová úprava vypalovacím lakem



| Výška v mm | 711 | 711 | 711 | | |
|---------------|---------|---------|---------|--|---------------------|
| Označení | 1F3E | 2FE | F6E | PIT 522 | CB 1 |
| Šířka v mm | 470 | 470 | 470 | Vnitřní plastová vložka pro drobné potřeby | Podstavec s kolečky |
| Hloubka v mm | 470 | 470 | 470 | | |
| Počet zásuvek | 4 | 2 | 6 | | |
| Cena | 3.990,- | 4.230,- | 3.990,- | 340,- | 720,- |

Barevné provedení:



¹⁾ příplatek na tyto barvy 10%

Stolové kontejnery Wave:

- korpus zpracován z jednoho kusu ocelového plátu bez viditelných spojů
- masivní teleskopické výsuvy s kuličkovými ložisky
- tuhý přední rám zvyšuje pevnost
- centrální zámek
- plastové úchyty zásuvek v šedé barvě
- mobilní (na kolečkách) i přístavné
- výsuv standardní zásuvky 80%, zásuvky pro závěsné kapsy 100%
- nelze otevřít další zásuvku v okamžiku, kdy jedna je již otevřená
- možno vybavit plastovou vložkou pro kancelářské potřeby
- povrchová úprava vypalovacím lakem



| Výška v mm | 495 | 495 | 645 | 645 |
|---------------|-----------|----------|----------|-----------|
| Označení | WVA59MSSS | WVA59MSF | WVA52MFF | WVA52MSSF |
| Popis | pojízdný | pojízdný | pojízdný | pojízdný |
| Šířka v mm | 420 | 420 | 420 | 420 |
| Hloubka v mm | 565 | 565 | 565 | 565 |
| Počet zásuvek | 3 | 2 | 2 | 3 |
| Cena | 3.470,- | 3.390,- | 3.990,- | 3.470,- |



| Výška v mm | 495 | 495 | 645 | 645 | 698-731 | 698-731 |
|---------------|-----------|----------|----------|-----------|--------------------|--------------------|
| Označení | WV359MSSS | WV359MSF | WV352MFF | WV352MSSF | WVA53GFF | WVA53GSSF |
| Popis | pojízdný | pojízdný | pojízdný | pojízdný | pod stolovou desku | pod stolovou desku |
| Šířka v mm | 300 | 300 | 300 | 300 | 420 | 420 |
| Hloubka v mm | 565 | 565 | 565 | 565 | 565 | 565 |
| Počet zásuvek | 3 | 2 | 2 | 3 | 2 | 3 |
| Cena | 3.470,- | 3.390,- | 3.990,- | 3.490,- | 3.760,- | 3.760,- |



Barevné provedení:

- | | | | | | |
|--------------------------|---------------------|-------------------------|------------------------|--------------------------|------------------------|
| Šedobílá | Světle šedá | Husí šed' | Tmavě šedá | Šedočerná | Bílá ¹⁾ |
| Běžová | Krémová | Světle hnědá | Hnědá | Žlutá ¹⁾ | Zelená ¹⁾ |
| Červená ¹⁾ | Modrá ¹⁾ | ABG green ¹⁾ | ABL blue ¹⁾ | ABY yellow ¹⁾ | ABP pink ¹⁾ |
| ABO orange ¹⁾ | Hnědočerná | Stříbrná ¹⁾ | Černá | Ocelová | |

¹⁾ příplatek na tyto barvy 10%

Stolové kontejnery Note:

- korpus zpracován z jednoho kusu ocelového plátu bez viditelných spojů
- masivní teleskopické výsuvy s kuličkovými ložisky
- tuhý přední rám zvyšuje pevnost
- dekorativní horní deska tloušťky 6 mm s přesahem přes hranu horní zásuvky
- centrální zámek
- mobilní (na kolečkách) i přístavné
- výsuv standardní zásuvky 80%, zásuvky pro závěsné kapsy 100%
- nelze otevřít další zásuvku v okamžiku, kdy jedna je již otevřená
- možno vybavit plastovou vložkou pro kancelářské potřeby
- povrchová úprava vypalovacím lakem



| Výška v mm | 501 | 501 | 651 | 651 |
|---------------|-------------------|------------------|------------------|-------------------|
| Označení | NWA59M1SSS | NWA59M1SF | NWA52M1FF | NWA52M1SSF |
| Popis | pojízdný | pojízdný | pojízdný | pojízdný |
| Šířka v mm | 420 | 420 | 420 | 420 |
| Hloubka v mm | 565 | 565 | 565 | 565 |
| Počet zásuvek | 3 | 2 | 2 | 3 |
| Cena | 3.990,- | 3.860,- | 4.590,- | 3.970,- |





Barevné provedení:

- Šedobílá
- Světle šedá
- Husí šed'
- Tmavě šedá
- Šedočerná
- Bílá ¹⁾
- Běžová
- Krémová
- Světle hnědá
- Hnědá
- Žlutá ¹⁾
- Červená ¹⁾
- Modrá ¹⁾
- ABG green ¹⁾
- ABL blue ¹⁾
- ABY yellow ¹⁾
- Zelená ¹⁾
- ABO orange ¹⁾
- Hnědočerná
- Stříbrná ¹⁾
- Černá
- Ocelová
- ABP pink ¹⁾

¹⁾ příplatek na tyto barvy 10%

Stolové kontejnery KOVOS:

- svařovaný korpus
- plný výsuv zásuvek (kromě typu KNT 02A – výsuv pouze 80%)
- centrální zámek
- povrchová úprava práškovými laky

Barevné provedení:

- RAL 7035 světle šedá
- RAL 5012 signální modrá



| Výška v mm | 670 | 650 | 650 | 650 |
|---------------|----------------|----------------|----------------|----------------|
| | | | | |
| Označení | KNT 02A | KNT 01A | KNT 01C | KNT 01D |
| Popis | na soklu | pojízdný | pojízdný | pojízdný |
| Šířka v mm | 372 | 428 | 404 | 404 |
| Hloubka v mm | 400 | 600 | 600 | 600 |
| Počet zásuvek | 3 | 3 | 4 | 3 |
| Cena | 2.948,- | 5.072,- | 5.699,- | 5.048,- |

Mobilní kontejnery BISLEY Bite

- multifunkční osobní kontejnery
- ideální při střídání pracovišť
- pravé nebo levé provedení
- horní sklopná deska v provedení bílá kovová nebo korková s gumičkou
- horní bezpečná uzamykatelná přihrádka např. pro notebook
- centrální zamykání zásuvek
- štěrбина pro vyhazování vzkazů v době Vaší nepřítomnosti
- dvacet atraktivních barevných odstínů



Výška 930 mm

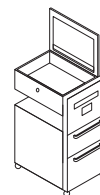
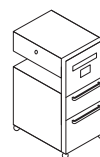
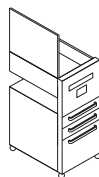
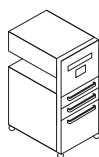

| Označení | BTBACPWIIF | BTBACPBIIF | BTBACPWMF | BTBACPBMF |
|------------------|--------------|--------------------|--------------|--------------------|
| Popis | pojízdný | pojízdný | pojízdný | pojízdný |
| Provedení | levé / pravé | levé / pravé | levé / pravé | levé / pravé |
| Šířka v mm | 428 | 428 | 428 | 428 |
| Hloubka v mm | 573 | 573 | 573 | 573 |
| Tabule pod víkem | bílá kovová | korková s gumičkou | bílá kovová | korková s gumičkou |
| Počet zásuvek | 3 | 3 | 2 | 2 |
| Cena | 9.990,- | 9.990,- | 11.330,- | 11.330,- |





Barevné provedení:

- | | | | | | |
|---|--|--|---|---|---|
|  Alaska |  Derby |  Doulton |  Florida |  Harley |  Harvest |
|  Chalk |  Langham |  Majolica |  Minton |  Montana |  Oregon |
|  Paprika |  Portland |  Regent |  Saruk |  Silver |  Slate |
|  Vanilla |  York | | | | |

Vícezásuvkové skříňky BISLEY Home Multidrawers:

- ideální pro domácí kancelář
- univerzální řešení pro ukládání dokumentů a dalších potřeb
- dva výškové moduly pro formát A4 + nástavec
- bez zámku
- standardně dodáváno bez soklu s možností dodat sokl nebo podvozek s kolečky (kromě modelů 12/3 a 12/5 – ty slouží pouze jako nástavce)
- povrchová úprava vypalovacím lakem v atraktivních barevných odstínech
- široký výběr vnitřního vybavení



| Výška v mm | 325 | 325 | 590 | 590 | 590 | 860 | | |
|---------------|-------|-------|---------|---------|---------|---------|-------------------------------|------------------------|
| Označení | 12/3 | 12/5 | 29/10 | 29/6 | 29/8B | 39/15 | HMDPLNTH | CB5 |
| Šířka v mm | 279 | 279 | 279 | 279 | 279 | 279 | černý sokl výška + 83mm | podstavec s kolečky |
| Hloubka v mm | 380 | 380 | 380 | 380 | 380 | 380 | | |
| Počet zásuvek | 3 | 5 | 10 | 6 | 2+3+3 | 15 | | |
| Cena | 940,- | 940,- | 1.690,- | 1.690,- | 1.980,- | 2.340,- | 180,- | 630,- |



Barevné provedení:

- | | | | | | |
|--------------------------|---------------------|-------------------------|------------------------|--------------------------|------------------------|
| Šedobílá | Světle šedá | Husí šed' | Tmavě šedá | Šedočerná | Bílá ¹⁾ |
| Běžová | Krémová | Světle hnědá | Hnědá | Žlutá ¹⁾ | Zelená ¹⁾ |
| Červená ¹⁾ | Modrá ¹⁾ | ABG green ¹⁾ | ABL blue ¹⁾ | ABY yellow ¹⁾ | ABP pink ¹⁾ |
| ABO orange ¹⁾ | Hnědočerná | Stříbrná ¹⁾ | Černá | Ocelová | |



¹⁾ příplatek na tyto barvy 10%

Vícezásuvkové skřínky:

- univerzální řešení pro ukládání dokumentů a dalších potřeb
- šest různých výšek zásuvek pro formáty A4 a A3
- možnost vybavení centrálním zámekem
- standardně dodávány na soklu
- sokl lze nahradit podstavcem s kolečky
- povrchová úprava vypalovacím lakem
- široký výběr vnitřního vybavení

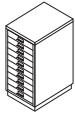

Zásuvky pro formát A4

| jednotná hloubka 380 mm |  | |  | |  | | podstavec s kolečky | |
|-------------------------------|---|---------|---|---------|---|-----------|------------------------|--------|
| | Označení | 29/10 | 29/10P | 29/6 | 29/6P | 29/8B | | 29/8BP |
| Šířka v mm | 279 | 279 | 279 | 279 | 279 | 279 | 279 | |
| Výška v mm | 590 | 670 | 590 | 670 | 590 | 670 | 670 | |
| Počet zásuvek | 10 | 10 | 6 | 6 | 2 + 3 + 3 | 2 + 3 + 3 | | |
| Sokl 80 mm | – | ano | – | ano | – | ano | | |
| Cena | 2.130,- | 2.310,- | 2.130,- | 2.310,- | 2.440,- | 2.620,- | 630,- | |

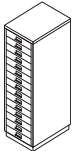
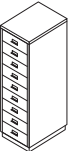
| jednotná hloubka 380 mm |  | |  | | podstavec s kolečky | |
|-------------------------------|---|---------|---|---------|------------------------|-------|
| | Označení | 39/15 | 39/15P | 39/9 | | 39/9P |
| Šířka v mm | 279 | 279 | 279 | 279 | 279 | |
| Výška v mm | 860 | 940 | 860 | 940 | 940 | |
| Počet zásuvek | 15 | 15 | 9 | 9 | | |
| Sokl 80 mm | – | ano | – | ano | | |
| Cena | 3.100,- | 3.280,- | 3.100,- | 3.280,- | 630,- | |

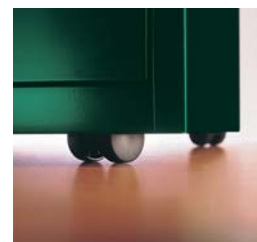

Barevné provedení:

| | | | | | |
|--|---|---|--|--|--|
|  Šedobílá |  Světle šedá |  Husí šed' |  Tmavě šedá |  Šedočerná |  Bílá ¹⁾ |
|  Běžová |  Krémová |  Světle hnědá |  Hnědá |  Žlutá ¹⁾ |  Zelená ¹⁾ |
|  Červená ¹⁾ |  Modrá ¹⁾ |  ABG green ¹⁾ |  ABL blue ¹⁾ |  ABY yellow ¹⁾ |  ABP pink ¹⁾ |
|  ABO orange ¹⁾ |  Hnědočerná |  Stříbrná ¹⁾ |  Černá |  Ocelová | |

¹⁾ příplatek na tyto barvy 10%

Zásuvky pro formát A3



| Výška v mm | 673 | 673 | 940 | 940 | |
|---------------|---------|---------|---------|---------|---------------------|
| Označení | BA3/6 | BA3/10 | BA3/9 | BA3/15 | CB3 |
| Šířka v mm | 349 | 349 | 349 | 349 | podstavec s kolečky |
| Hloubka v mm | 432 | 432 | 432 | 432 | |
| Počet zásuvek | 6 | 10 | 9 | 15 | |
| Cena | 2.630,- | 2.940,- | 3.530,- | 3.920,- | 690,- |



Barevné provedení:

| | | | | | |
|--------------------------|---------------------|-------------------------|------------------------|--------------------------|------------------------|
| Šedobílá | Světle šedá | Husí šed' | Tmavě šedá | Šedočerná | Bílá ¹⁾ |
| Běžová | Krémová | Světle hnědá | Hnědá | Žlutá ¹⁾ | Zelená ¹⁾ |
| Červená ¹⁾ | Modrá ¹⁾ | ABG green ¹⁾ | ABL blue ¹⁾ | ABY yellow ¹⁾ | ABP pink ¹⁾ |
| ABO orange ¹⁾ | Hnědočerná | Stříbrná ¹⁾ | Černá | Ocelová | |

¹⁾ příplatek na tyto barvy 10%

Skříňky jednodveřové

(standardně dodávané se zámek)

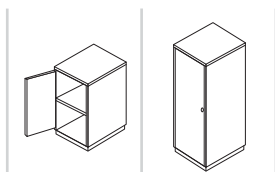

| Označení | 112C1 | 114C1 | CB3 |
|--------------|---------|---------|-----------------------|
| Výška v mm | 670 | 940 | postavec s kolečky |
| Šířka v mm | 349 | 349 | |
| Hloubka v mm | 432 | 432 | |
| Počet polic | 1 | 1 | |
| Cena | 2.490,- | 3.470,- | 690,- |



Barevné provedení viz předchozí strana.

Doplňky vícezásuvkových skříňek



| Typ | Popis | Cena |
|--------|--|----------|
| CB5 | podstavec s kolečky pro sérii 29 a 39 | 630,- Kč |
| CB3 | podstavec s kolečky pro sérii A3 | 690,- Kč |
| 223P5 | vložka - 4 odd. - pro zás. 22mm, série 12,29 a 39 | 160,- Kč |
| 222P5 | vložka - 9 odd. - pro zás. 22mm, série 12,29 a 39 | 160,- Kč |
| 221P5 | vložka - 35 odd. - pro zás. 22mm, série 12,29 a 39 | 160,- Kč |
| 227P5 | vložka - 4 odd. - pro zás. 51mm, série 12,29 a 39 | 160,- Kč |
| 226P5 | vložka - 9 odd. - pro zás. 51mm, série 12,29 a 39 | 160,- Kč |
| 225P5 | vložka - 16 odd. - pro zás. 51mm, série 12,29 a 39 | 160,- Kč |
| 224P5 | vložka - 24 odd. - pro zás. 51mm, série 12,29 a 39 | 160,- Kč |
| PIT580 | vložka pro tužky - zás. 51mm, série 12,29 a 39 | 180,- Kč |
| PIT450 | vložka - 6 odd. - pro zásuvky 51mm, série A3 | 220,- Kč |
| PIT451 | vložka - 12 odd. - pro zásuvky 83mm, série A3 | 220,- Kč |
| BA3 | police navíc pro skříňky 112C1 a 114C1 | 220,- Kč |
| CDI | dělení podélné pro CD pro skř. BA3/CD - 1 kus | 145,- Kč |
| CDD | dělení příčné pro CD pro skř. BA3/CD - 1 kus | 19,- Kč |

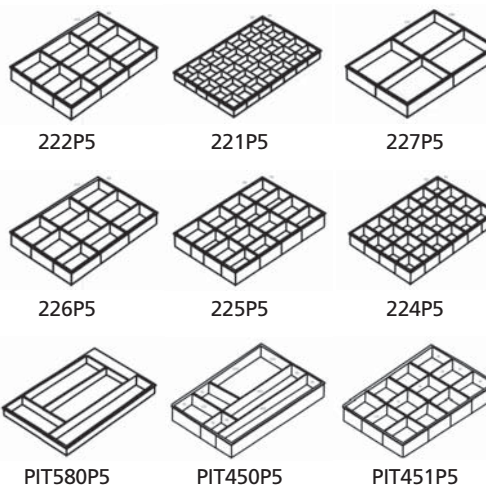







Díleňský nábytek LISTA Selection:

- redukováná kapacita zatížení zásuvek na 20 respektive 35 kg umožňuje výrazné snížení ceny při zachování vysoké kvality zpracování a designu
- desetiletá záruka na všechny výrobky
- plný výsuv všech zásuvek pro snadný přístup k jejich obsahu
- výška zásuvek 100 a 200 mm
- možnost sofistikovaného vybavení zásuvek kvalitním nářadím firmy Kraftwerk
- výrobky Lista Selection jsou navzájem plně kompatibilní
- rychlá dodací lhůta (expedice výrobků do 24 hodin z výrobního skladu)
- dva základní barevné odstíny – světle šedá RAL 7035 a světle modrá RAL 5012









Zásuvkové skřínky a kontejnery:

| | | | | | | | | |
|-----------------------|---------|---|---|---|---|---|---|---|
| Výška v mm | 850/900 |  |  |  |  |  |  |  |
| Označení | | 90.567 | 90.569 | 90.571 | 90.573 | 90.555 | 90.557 | 90.559 |
| Šířka v mm | | 600 | 600 | 600 | 600 | 600 | 600 | 600 |
| Hloubka v mm | | 600 | 600 | 600 | 600 | 600 | 600 | 600 |
| Počet zásuvek / dveří | | 1 / 1 | 4 | 5 | 6 | 4 | 5 | 6 |
| Cena | | 6.880,- | 8.390,- | 9.030,- | 9.680,- | 8.820,- | 9.460,- | 9.990,- |

vnitřní rozměr zásuvky 502 x 502 mm, výška zásuvek 100 a 200 mm, horní plocha bukový multiplex, černý laminát nebo plastový profil s okrajem









Pracovní stoly:

| | | | | | | | | |
|-----------------------|---------|---|---|---|---|---|---|---|
| Výška v mm | 850/900 |  |  |  |  |  |  |  |
| Označení | | 90.607 | 90.583 | 90.585 | 90.587 | 90.589 | 90.599 | 90.601 |
| Šířka v mm | | 1600 | 1600 | 1600 | 1600 | 1600 | 1600 | 1600 |
| Hloubka v mm | | 600 | 600 | 600 | 600 | 600 | 600 | 600 |
| Počet zásuvek / dveří | | - | 1 / 1 | 4 | 5 | 6 | 2 | 3 |
| Cena | | 4.950,- | 9.460,- | 10.970,- | 11.610,- | 12.260,- | 9.240,- | 9.890,- |

horní deska bukový multiplex nebo černý laminát
tloušťky 30 mm, zatížení stolové desky 150 respektive 300 kg

Tip

Sady nářadí Kraftwerk:

| | | | | | | | | | |
|-------------------|---|---|---|---|---|---|---|---|---|
| |  |  |  |  |  |  |  |  |  |
| Označení | 90.907 | 90.908 | 90.909 | 90.910 | 90.911 | 90.912 | 90.913 | 90.914 | 90.915 |
| Hrubý popis | klíče ¼" | klíče ½" | šroubováky | kladiva | kleště | pilníky | pilky | klíče | klíče |
| Počet kusů v sadě | 120 | 32 | 12 | 17 | 6 | 12 | 23 | 34 | 10 |
| Šířka v mm | 502 | 502 | 502 | 502 | 502 | 502 | 502 | 502 | 502 |
| Hloubka v mm | 167 | 167 | 167 | 167 | 167 | 167 | 167 | 167 | 167 |
| Cena | 3.740,- | 3.110,- | 1.160,- | 1.890,- | 1.995,- | 1.240,- | 1.260,- | 2.060,- | 2.480,- |

Výhodná cena za komplet 1-9: 16.990,-

Dílenský nábytek Economy:

Řada dílenského nábytku Economy je cenově výhodná při zachování vysoké kvality zpracování i použitého materiálu.

Jsou to tuhé svařence dokončené práškovou barvou v kombinaci RAL 7031 tmavě šedá (korpusy) a RAL 6001 zelená (přední plochy). Jiné provedení dle vzorníku RAL lze objednat za příplatek.

Zásuvková skříň EPO 01C:

- 8 zásuvek s výsuvem 75%
- nosnost zásuvky 40 kg
- nosnost korpusu 250 kg
- centrální zámek s blokadou proti vysunutí více zásuvek najednou
- výška 1000 x šířka 620 x hloubka 500 mm
- cena 9.280,- Kč



Dílenská skříň EPD 01A:

- 4 přestavitelné police po 25 mm
- na bočních stěnách Q-systém pro zavěšování nářadí
- nosnost korpusu 500 kg
- nosnost police 40 kg
- dvoubodový rozvorový zámek
- výška 1800 x šířka 620 x hloubka 600 mm
- cena 6.480,- Kč



Zásuvkový kontejner EPO 03A:

- 5 zásuvek s výsuvem 75%
- nosnost zásuvky 40 kg
- nosnost korpusu 250 kg
- centrální zámek s blokadou proti vysunutí více zásuvek najednou
- výška 810 x šířka 620 x hloubka 500 mm
- cena 7.330,- Kč



Dílenská skříň EPD 01B:

- 3 přestavitelné police po 25 mm
- 3 přestavitelné zásuvky po 32 mm
- na bočních stěnách Q-systém pro zavěšování nářadí
- nosnost korpusu 500 kg
- nosnost police a zásuvky 40 kg
- dvoubodový rozvorový zámek
- výška 1800 x šířka 620 x hloubka 600 mm
- cena 7.760,- Kč



Pracovní stůl EPS 12:

- pevná svařená konstrukce nohou
- deska z bukové spárovky tloušťky 25 mm
- výška 835 x šířka 1500 x hloubka 750 mm
- cena 3.660,- Kč

Tip



Servisní vozík EPV 01A:

- 6 zásuvek s plným výsuvem
- nosnost zásuvky 40 kg
- nosnost korpusu 150 kg
- 4 kola, z toho 2 s brzdou
- masivní madlo pro snadnou manipulaci
- horní plocha s gumou a rámečkem proti spadnutí předmětů
- centrální zámek s blokadou proti vysunutí více zásuvek najednou
- výška 931 x šířka 620 x hloubka 500 mm
- cena 8.590,- Kč



Pracovní stůl EPS 11:

- pevná svařená konstrukce nohou
- zásuvkový kontejner EPO 03A
- deska z bukové spárovky tloušťky 25 mm
- výška 835 x šířka 1500 x hloubka 750 mm
- cena 9.490,- Kč



Barevné provedení:

korpus a podnože RAL 7031 modro šedá



dveře RAL 7035 smaragdově zelená



Díleňské pracovní stoly:

- podnože vyrobeny z kvalitních ocelových profilů
- pracovní desky jsou z bukové spárovky tloušťky 40mm
- možnosti vybavení (viz níže):
 - kontejnery s různým uspořádáním zásuvek
 - závěsné kontejnery
 - skříňky s různým počtem polic
 - modulární systém „Perfo“ pro uložení nářadí
- povrchová úprava práškovou barvou



| | | | | | | | | |
|--------------|----------|--|----------|--|-----------------------------|-----------------------------|-----------------------------|-----------------------------|
| Výška v mm | 850 | 830-1070 | 850 | 830-1070 | 850 | 850 | 850 | 850 |
| | | | | | | | | |
| Označení | DPS 01A | DPS 11A | DPS 02A | DPS 12A | DPS 01B | DPS 02B | DPS 01C | DPS 02C |
| Provedení | základní | | základní | | jednostranné | jednostranné | oboustranné | oboustranné |
| Šířka v mm | 1500 | | 2000 | | 1500 | 2000 | 1500 | 2000 |
| Hloubka v mm | 750 | | 750 | | 750 | 750 | 750 | 750 |
| Cena | 4.046,- | 4.726,- (nohy výškově nastavitelné) | 4.765,- | 5.445,- (nohy výškově nastavitelné) | 2.763,- (bez kontejneru) | 3.443,- (bez kontejneru) | 1.870,- (bez kontejneru) | 2.550,- (bez kontejneru) |

Barevné provedení:

korpus RAL 7035 světle šedá

dveře: RAL 7035 světle šedá, RAL 5012 modrá,
RAL 1023 žlutá, RAL 3000 červená,
RAL 6024 zelená nebo RAL 7031 tmavě šedá



Díleňské stoly – příslušenství:

- určeno především k použití s díleňskými pracovními stoly
- kontejnery jsou vybaveny centrálním zámekem s cylindrickou vložkou
- nosnost zásuvek 80kg
- možnost doplnění plechovými nebo plastovými děliči
- Q-SYSTÉM je určený k zavěšování nářadí



| | | | | |
|-------------------------|--------------------|--------------------|--------------------|------------------|
| Výška v mm | 340 | 340 | 340 | 212 |
| | | | | |
| Označení | DPK 02A | DPK 02B | DPK 02C | DPZ 01A |
| Výrobek | kontejner podvěsný | kontejner podvěsný | kontejner podvěsný | podvěsná zásuvka |
| Šířka v mm | 500 | 500 | 500 | 500 |
| Hloubka v mm | 700 | 700 | 700 | 700 |
| Výška zásuvek /vybavení | 2x60mm 1x120mm | 1x60mm 2x90mm | 2x120mm | 1x120mm |
| Cena | 5.934,- | 5.940,- | 5.000,- | 1.551,- |

| | | | | | | | | | | |
|-------------------------|------------|------------|---------------------|---|------------------------------|-------------------------------|--------------------|------------------------------|--|-------------------------------|
| Výška v mm | 760 | 760 | 790 | 790 | 790 | 790 | 780 | 780 | 780 | 780 |
| | | | | | | | | | | |
| Označení | DPR 01A | DPR 02A | DPK 01A | DPK 01B | DPK 01C | DPK 01D | DPP 01A | DPP 01B | DPP 01C | DPP 01D |
| Výrobek | Q – Systém | Q - Systém | kontejner přistavný | kontejner přistavný | kontejner přistavný | kontejner přistavný | kontejner mobilní | kontejner mobilní | kontejner mobilní | kontejner mobilní |
| Šířka v mm | 1500 | 2000 | 500 | 500 | 500 | 500 | 500 | 500 | 500 | 500 |
| Hloubka v mm | 95 | 95 | 700 | 700 | 700 | 700 | 700 | 700 | 700 | 700 |
| Výška zásuvek /vybavení | – | – | 1x180mm 2x240mm | 1x90mm 1x150mm 1x180mm 1x240mm | 2x90mm 2x120mm 1x240mm | dveře 2 police Q-systém | 1x150mm 2x240mm | 1x90mm 2x120mm 1x210mm | 2x60mm 1x90mm 1x120mm 1x210mm | dveře 2 police Q-systém |
| Cena | 1.887,- | 2.038,- | 6.504,- | 7.406,- | 8.201,- | 3.072,- | 7.519,- | 8.315,- | 9.249,- | 4.454,- |



| | | | | |
|----------------------|------------|------------|------------|------------|
| Označení | DPS 11 | DPS 12 | DPS 13 | DPS 14 |
| Šířka x hloubka v mm | 1500 × 750 | 1500 × 750 | 1500 × 750 | 1500 × 750 |
| Výška v mm | 830–1070 | 850 | 1610 | 850 |
| Cena | 6.278,- | 9.981,- | 5.934,- | 7.629,- |



| | | | | |
|----------------------|------------|------------|------------|------------|
| Označení | DPS 15 | DPS 16 | DPS 21 | DPS 22 |
| Šířka x hloubka v mm | 1500 × 750 | 1500 × 750 | 2000 × 750 | 2000 × 750 |
| Výška v mm | 1950 | 850 | 830–1070 | 850 |
| Cena | 15.869,- | 12.348,- | 6.997,- | 10.700,- |



| | | | | |
|----------------------|------------|------------|------------|------------|
| Označení | DPS 23 | DPS 24 | DPS 25 | DPS 26 |
| Šířka x hloubka v mm | 2000 × 750 | 2000 × 750 | 2000 × 750 | 2000 × 750 |
| Výška v mm | 1610 | 850 | 1950 | 850 |
| Cena | 6.804,- | 8.309,- | 19.095,- | 13.028,- |



| | | | | |
|----------------------|------------|------------|------------|------------|
| Označení | DPJ 11 | DPJ 12 | DPJ 13 | DPJ 21 |
| Šířka x hloubka v mm | 1500 × 750 | 1500 × 750 | 1500 × 750 | 2000 × 750 |
| Výška v mm | 850 | 850 | 1610 | 850 |
| Cena | 15.729,- | 20.321,- | 17.084,- | 17.211,- |



| | | | | |
|----------------------|------------|------------|-------------|-------------|
| Označení | DPJ 22 | DPJ 23 | SKS 1 | SKS 2 |
| Šířka x hloubka v mm | 2000 × 750 | 2000 × 750 | 1990 × 2300 | 1990 × 2300 |
| Výška v mm | 850 | 1610 | 850 | 850 |
| Cena | 21.422,- | 18.068,- | 50.807,- | 35.568,- |

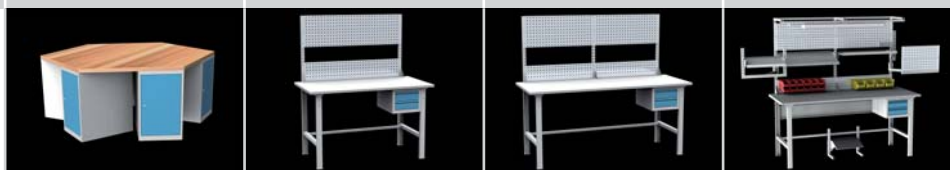

| | | | | |
|----------------------|-------------|------------|------------|------------|
| Označení | SKS 3 | MTS 1 | MTS 2 | MTS 4 |
| Šířka x hloubka v mm | 1990 × 2330 | 1500 × 750 | 2000 × 750 | 2800 × 750 |
| Výška v mm | 850 | 1790–1980 | 1790–1980 | 1900–2180 |
| Cena | 24.802,- | 7.818,- | 8.256,- | 11.494,- |

Dílnské univerzální skříně:

- velmi pevné svařence z kvalitního ocelového plechu povrchově upraveného práškovou barvou pro snadnou údržbu
- nosnost korpusu max. 800 kg
- dvoukřídlové dveře se zamykáním otočným uzávěrem s cylindrickým zámekem
- vnitřní vybavení:
 - police s nosností 100 kg
 - zásuvky s nosností 50 kg
 - modulární Q-Systém pro ukládání nářadí
 - plastové boxy s univerzálním využitím



PB1 (80 × 100 × 102 mm)
 PB2 (75 × 102 × 160 mm)
 PB2L (75 × 102 × 215 mm)
 PB2B (81 × 137 × 160 mm)
 PB3 (125 × 150 × 235 mm)
 PB4 (150 × 205 × 305 mm)



| Výška v mm | 1950 | 1950 | 1950 | 1950 | 1950 | 1180 | 1180 | 1180 | 200 |
|------------------|---------|--------------------|--------------------|--------------------|--------------------|---------|---------|---------|-----------------------------|
| Označení | SPD 11A | SPD 11B | SPD 11C | SPD 11D | SPD 11E | SPD 12A | SPD 12B | SPD 12C | SPD 03A |
| Šířka v mm | 950 | 950 | 950 | 950 | 950 | 950 | 950 | 950 | 950 |
| Hloubka v mm | 600 | 600 | 600 | 600 | 600 | 600 | 600 | 600 | 600 |
| Police / zásuvky | 4 / 0 | 2 / 0 | 2 / 2 | 2 / 4 | 1 / 8 | 2 / 0 | 2 / 1 | 2 / 2 | 1 / 0 |
| Vybavení | – | Q-systém malá sada | Q-systém malá sada | Q-systém malá sada | Q-systém malá sada | – | – | – | Q-systém malá sada závěsná! |
| Dveře | ano | ano | ano | ano | ano | ano | ano | ano | ano |
| Hmotnost v kg | 107 | 122 | 133 | 156 | 195 | 73 | 87 | 101 | 48 |
| Cena | 6.581,- | 6.321,- | 9.400,- | 12.478,- | 18.170,- | 4.331,- | 6.089,- | 7.628,- | 2.481,- |



| Výška v mm | 1950 | 1950 | 1950 | 800 | 1950 | 1950 | 1950 | 800 | 1650 | 1650 | 1650 | 800 |
|---------------|-------------|-------------|----------------------------|-----------------------------|-------------|-------------|----------------------------|----------------------------|-----------------------------|-----------------------------|-----------------------------|---------------------------|
| Označení | SPS 01AP | SPS 01RP | SPS 11AP | SPS 01CP | SPS 02AP | SPS 02RP | SPS 12AP | SPS 02CP | SPS 03AP | SPS 03RP | SPS 13AP | SPS 03CP |
| Šířka v mm | 950 | 950 | 950 | 950 | 800 | 800 | 800 | 800 | 750 | 750 | 750 | 750 |
| Hloubka v mm | 400 | 400 | 400 | 400 | 400 | 400 | 400 | 400 | 400 | 400 | 400 | 400 |
| Police | 9 | 9 | 9 | 4 | 9 | 9 | 9 | 4 | 11 | 11 | 11 | 5 |
| Vybavení | 40x box PB4 | 40x box PB4 | 25x box PB3 20x box PB4 | 24x box PB2L 10x box PB3 | 30x box PB4 | 30x box PB4 | 20x box PB3 15x box PB4 | 18x box PB2L 8x box PB3 | 36x box PB2L 24x box PB3 | 36x box PB2L 24x box PB3 | 36x box PB2 24x box PB2B | 24x box PB1 8x box PB3 |
| Dveře | ano | ne | ano | ano | ano | ne | ano | ano | ano | ne | ano | ano |
| Hmotnost v kg | 90 | 73 | 75 | 45 | 68 | 55 | 55 | 40 | 68 | 55 | 55 | 40 |
| Cena | 11.321,- | 10.898,- | 10.172,- | 5.304,- | 9.639,- | 9.230,- | 8.864,- | 4.760,- | 8.138,- | 7.860,- | 6.802,- | 3.996,- |

Barevné provedení: viz vzorník na straně 86

Díleňské skříně na nářadí:

- robustní svařovaný korpus
- v horní části rámeček proti pádu drobných předmětů s pryžovou výplní nebo integrovaný psací pultík
- vnitřní strana dveří je vybaveny Q-systémem pro uchycení držáků nářadí
- police a zásuvky jsou výškově přestavitelné po 25mm (kromě typu NAR 04A)
- nosnost polic a zásuvek 20kg



| | | | | | | |
|------------------|------|---------|----------------------------------|---------|-----------------------------------|---------|
| Výška v mm | 1000 | | | | | |
| | | NAR 04A | NAR 01A | NAR 01B | NAR 02A | NAR 02B |
| Označení | | NAR 04A | NAR 01A | NAR 01B | NAR 02A | NAR 02B |
| Šířka v mm | | 450 | 500 | 500 | 500 | 500 |
| Hloubka v mm | | 400 | 500 | 500 | 500 | 500 |
| Zásuvky / Police | | 1 / 3 | 0 / 3 | 1 / 2 | 0 / 3 | 1 / 2 |
| Vybavení | | – | Odkládací pult s pryžovou výplní | | Psací pult, uzamykatelná schránka | |
| Cena | | 1.916,- | 2.164,- | 2.644,- | 2.521,- | 3.001,- |

Díleňské zásuvkové skříně:

- robustní svařovaný korpus
- horní odkládací plocha je osazena rýhovanou gumou a rámečkem proti pádu drobných předmětů
- vybavení různými počty zásuvek, nosnost jedné zásuvky až 80kg
- blokace proti vysunutí více zásuvek najednou
- možnost vybavení zásuvek plechovými nebo plastovými děliči s různým počtem oddělení



| | | | | | | | | | | | |
|------------------|----------|----------|----------|----------|---------|---------|---------|----------|----------|----------|----------|
| Výška v mm | 1030 | 1030 | 1030 | 1030 | 840 | 840 | 840 | 1350 | 1350 | 1350 | 1350 |
| | | | | | | | | | | | |
| Označení | DPO 01A | DPO 01B | DPO 01C | DPO 01D | DPO 03A | DPO 03B | DPO 03C | DPO 05A | DPO 05B | DPO 05C | DPO 05D |
| Šířka v mm | 720 | 720 | 720 | 720 | 720 | 720 | 720 | 720 | 720 | 720 | 720 |
| Hloubka v mm | 700 | 700 | 700 | 700 | 700 | 700 | 700 | 700 | 700 | 700 | 700 |
| Zásuvky / Police | 5 / 0 | 6 / 0 | 7 / 0 | 8 / 0 | 3 / 0 | 4 / 0 | 5 / 0 | 8 / 0 | 9 / 0 | 10 / 0 | 11 / 0 |
| Cena | 10.149,- | 11.032,- | 11.997,- | 12.902,- | 7.412,- | 8.076,- | 9.012,- | 14.632,- | 15.555,- | 16.312,- | 17.425,- |

| | | | | | | | | | | | | |
|------------------|---------|----------|----------|----------|----------|----------|----------|----------|----------|----------|----------|----------|
| Výška v mm | 1030 | 1030 | 1030 | 1030 | 1030 | 1030 | 1350 | 1350 | 1350 | 1350 | 1350 | 1350 |
| | | | | | | | | | | | | |
| Označení | DPO 02A | DPO 02B | DPO 02C | DPO 02D | DPO 02E1 | DPO 02E2 | DPO 04A | DPO 04B | DPO 04C | DPO 04D | DPO 04E1 | DPO 04E2 |
| Šířka v mm | 500 | 500 | 500 | 500 | 500 | 500 | 500 | 500 | 500 | 500 | 500 | 720 |
| Hloubka v mm | 700 | 700 | 700 | 700 | 700 | 700 | 700 | 700 | 700 | 700 | 700 | 700 |
| Zásuvky / Police | 5 / 0 | 6 / 0 | 7 / 0 | 8 / 0 | 4 / 1 | 3 / 2 | 8 / 0 | 9 / 0 | 10 / 0 | 11 / 0 | 5 / 2 | 3 / 2 |
| Cena | 9.195,- | 10.135,- | 10.963,- | 11.832,- | 8.581,- | 8.309,- | 13.409,- | 14.235,- | 15.004,- | 16.004,- | 11.018,- | 9.115,- |

Barevné provedení: viz vzorník na straně 86

Dílenské pracovní stoly Kombi

Stoly typ A – výška 880mm, 2x noha SNP, možnost zpevnění vzpěrou

| Označení | AB 4715 | AB 4720 | AM 4715 | AM 4720 |
|---------------------|-------------------------------|---------|--------------------------------|---------|
| Šířka v mm | 1500 | 2000 | 1500 | 2000 |
| Hloubka v mm | 700 | 700 | 700 | 700 |
| Pracovní deska | buková spárovka tloušťky 40mm | | bukový multiplex tloušťky 40mm | |
| Plošná nosnost v kg | 800 | 500 | 800 | 500 |
| Hmotnost v kg | 45 | 55 | 49 | 60 |
| Cena | 4.050,- | 4.770,- | 5.535,- | 6.300,- |



Stoly typ P – výška 880mm, 2x pevná noha SNP, 1x skříňka ZA se zásuvkou 100mm, možnost zpevnění vzpěrou

| Označení | PB 4715 | PB 4720 | PM 4715 | PM 4720 |
|---------------------|-------------------------------|---------|--------------------------------|---------|
| Šířka v mm | 1500 | 2000 | 1500 | 2000 |
| Hloubka v mm | 700 | 700 | 700 | 700 |
| Pracovní deska | buková spárovka tloušťky 40mm | | bukový multiplex tloušťky 40mm | |
| Plošná nosnost v kg | 800 | 500 | 800 | 500 |
| Hmotnost v kg | 59 | 69 | 63 | 74 |
| Cena | 6.570,- | 7.290,- | 8.055,- | 8.820,- |



Stoly typ B – výška 880mm, 2x noha SNP, 1x skříňka ZA39-2, možnost zpevnění vzpěrou

| Označení | BB 4715 | BB 4720 | BM 4715 | BM 4720 |
|---------------------|-------------------------------|---------|--------------------------------|----------|
| Šířka v mm | 1500 | 2000 | 1500 | 2000 |
| Hloubka v mm | 700 | 700 | 700 | 700 |
| Pracovní deska | buková spárovka tloušťky 40mm | | bukový multiplex tloušťky 40mm | |
| Plošná nosnost v kg | 800 | 500 | 800 | 500 |
| Hmotnost v kg | 74 | 84 | 78 | 90 |
| Cena | 9.090,- | 9.810,- | 10.575,- | 11.340,- |



Stoly typ C – výška 880mm, 1x noha SNP, 1x skříňka ZA84-1 (dvě police)

| Označení | CB 4715 | CB 4720 | CM 4715 | CM 4720 |
|---------------------|-------------------------------|---------|--------------------------------|---------|
| Šířka v mm | 1500 | 2000 | 1500 | 2000 |
| Hloubka v mm | 700 | 700 | 700 | 700 |
| Pracovní deska | buková spárovka tloušťky 40mm | | bukový multiplex tloušťky 40mm | |
| Plošná nosnost v kg | 1100 | 700 | 1100 | 700 |
| Hmotnost v kg | 74 | 84 | 78 | 90 |
| Cena | 6.660,- | 7.380,- | 8.145,- | 8.910,- |



Stoly typ F – výška 880mm, 1x noha SNP, 1x skříňka ZA84-4

| Označení | FB 4715 | FB 4720 | FM 4715 | FM 4720 |
|---------------------|-------------------------------|----------|--------------------------------|----------|
| Šířka v mm | 1500 | 2000 | 1500 | 2000 |
| Hloubka v mm | 700 | 700 | 700 | 700 |
| Pracovní deska | buková spárovka tloušťky 40mm | | bukový multiplex tloušťky 40mm | |
| Plošná nosnost v kg | 1100 | 700 | 1100 | 700 |
| Hmotnost v kg | 101 | 111 | 105 | 116 |
| Cena | 10.575,- | 11.295,- | 12.060,- | 12.825,- |



Stoly typ M – výška 880mm, 1x skříňka ZA84-4, 1x skříňka ZA84-1

| Označení | MB 4715 | MB 4720 | MM 4715 | MM 4720 |
|---------------------|-------------------------------|----------|--------------------------------|----------|
| Šířka v mm | 1500 | 2000 | 1500 | 2000 |
| Hloubka v mm | 700 | 700 | 700 | 700 |
| Pracovní deska | buková spárovka tloušťky 40mm | | bukový multiplex tloušťky 40mm | |
| Plošná nosnost v kg | 1100 | 800 | 1100 | 800 |
| Hmotnost v kg | 130 | 140 | 134 | 146 |
| Cena | 13.185,- | 13.905,- | 14.670,- | 15.435,- |



Stoly typ O – výška 880mm, 2x skříňka ZA84-6

| Označení | OB 4715 | OB 4720 | OM 4715 | OM 4720 |
|---------------------|-------------------------------|----------|--------------------------------|----------|
| Šířka v mm | 1500 | 2000 | 1500 | 2000 |
| Hloubka v mm | 700 | 700 | 700 | 700 |
| Pracovní deska | buková spárovka tloušťky 40mm | | bukový multiplex tloušťky 40mm | |
| Plošná nosnost v kg | 1100 | 800 | 1100 | 800 |
| Hmotnost v kg | 167 | 178 | 172 | 183 |
| Cena | 18.720,- | 19.440,- | 20.205,- | 20.970,- |



Standardní barvy konstrukce viz str. 95

Modulární pracovní stoly



Stoly PS 1-1

výška 870 mm, 6x zásuvka, centrální zámek, standardní barvy konstrukce viz str. 57

| Označení | PS 1-1 | PS 1-1M |
|---------------------|-----------------------|------------------------|
| Šířka v mm | 1500 | 1500 |
| Hloubka v mm | 700 | 700 |
| Pracovní deska | buková spárovka 40 mm | bukový multiplex 40 mm |
| Plošná nosnost v kg | 800 | 800 |
| Hmotnost v kg | 136,1 | 140,2 |
| Cena | 15.975,- | 17.460,- |



Stoly PS 1-2

výška 870 mm, 4x zásuvka, 1x dvířka, 1x stavitelná police, centrální zámek

| Označení | PS 1-2 | PS 1-2M |
|---------------------|-----------------------|------------------------|
| Šířka v mm | 1500 | 1500 |
| Hloubka v mm | 700 | 700 |
| Pracovní deska | buková spárovka 40 mm | bukový multiplex 40 mm |
| Plošná nosnost v kg | 800 | 800 |
| Hmotnost v kg | 108,3 | 112,3 |
| Cena | 14.130,- | 15.615,- |



Stoly PS 2-2

výška 870 mm, 5x zásuvka, 2x dvířka, 2x stavitelná police, centrální zámek

| Označení | PS 2-2 | PS 2-2M |
|---------------------|-----------------------|------------------------|
| Šířka v mm | 2000 | 2000 |
| Hloubka v mm | 700 | 700 |
| Pracovní deska | buková spárovka 40 mm | bukový multiplex 40 mm |
| Plošná nosnost v kg | 800 | 800 |
| Hmotnost v kg | 168,5 | 173,9 |
| Cena | 17.865,- | 18.630,- |



Stoly PS 2-3

výška 870 mm, 3x zásuvka, 3x dvířka, 3x stavitelná police, centrální zámek

| Označení | PS 2-3 | PS 2-3M |
|---------------------|-----------------------|------------------------|
| Šířka v mm | 2000 | 2000 |
| Hloubka v mm | 700 | 700 |
| Pracovní deska | buková spárovka 40 mm | bukový multiplex 40 mm |
| Plošná nosnost v kg | 800 | 800 |
| Hmotnost v kg | 148 | 153,4 |
| Cena | 16.830,- | 17.595,- |



Stoly PS 2-6

výška 870 mm, 11x zásuvka, centrální zámek

| Označení | PS 2-6 | PS 2-6M |
|---------------------|-----------------------|------------------------|
| Šířka v mm | 2000 | 2000 |
| Hloubka v mm | 700 | 700 |
| Pracovní deska | buková spárovka 40 mm | bukový multiplex 40 mm |
| Plošná nosnost v kg | 800 | 800 |
| Hmotnost v kg | 210,4 | 215,8 |
| Cena | 23.040,- | 23.805,- |



Stoly PS 3-1

výška 870 mm, 8x zásuvka, 2x dvířka, 2x stavitelná police, centrální zámek

| Označení | PS 3-1 | PS 3-1M |
|---------------------|-----------------------|------------------------|
| Šířka v mm | 2500 | 2500 |
| Hloubka v mm | 700 | 700 |
| Pracovní deska | buková spárovka 40 mm | bukový multiplex 40 mm |
| Plošná nosnost v kg | 1600 | 1600 |
| Hmotnost v kg | 230,5 | 237,3 |
| Cena | 28.845,- | 30.510 |

Mobilní pracovní stoly



Stoly PPS 1

výška 805 mm, 1x police, 2x kolečka pevná + 2x kolečka s brzdou

| Označení | PPS 1 | PPS 1M |
|---------------------|-----------------------|------------------------|
| Šířka v mm | 1200 | 1200 |
| Hloubka v mm | 700 | 700 |
| Pracovní deska | buková spárovka 40 mm | bukový multiplex 40 mm |
| Plošná nosnost v kg | 300 | 300 |
| Hmotnost v kg | 61 | 65 |
| Cena | 4.815,- | 5.445,- |



Stoly PPS 3

výška 805 mm, 1x police, 3x zásuvka, centrální zámek, 2x kolečka pevná + 2x kolečka s brzdou

| Označení | PPS 3 | PPS 3M |
|---------------------|-----------------------|------------------------|
| Šířka v mm | 1200 | 1200 |
| Hloubka v mm | 700 | 700 |
| Pracovní deska | buková spárovka 40 mm | bukový multiplex 40 mm |
| Plošná nosnost v kg | 380 | 380 |
| Hmotnost v kg | 100 | 103 |
| Cena | 11.745,- | 12.375,- |



Stoly PPS 6

výška 805 mm, 8x zásuvka, centrální zámek, 2x kolečka pevná + 2x kolečka s brzdou

| Označení | PPS 6 | PPS 6M |
|---------------------|-----------------------|------------------------|
| Šířka v mm | 1200 | 1200 |
| Hloubka v mm | 700 | 700 |
| Pracovní deska | buková spárovka 40 mm | bukový multiplex 40 mm |
| Plošná nosnost v kg | 340 | 340 |
| Hmotnost v kg | 100 | 103 |
| Cena | 18.045,- | 18.675,- |

Standardní barvy konstrukce viz str. 95

Kompletní sortiment naleznete na www.kovovynabytek.cz

Skříně policové

Nářadová skříň SK1-001

- kovová skříň s křídlovými dveřmi
- výška 1950 x šířka 1044 mm x hloubka 625 mm
- 4x stavitelné police po 25 mm
- plné dveře s výztuhami pro perfopanely
- celková nosnost 600 kg
- hmotnost 92,5 kg
- cena 6.930,- Kč

Tip



Nářadová skříň SK1-002

- kovová skříň s křídlovými dveřmi
- výška 1950 x šířka 1044 mm x hloubka 625 mm
- 4x stavitelné police po 25 mm
- 2x zásuvka ZCE100
- plné dveře s výztuhami pro perfopanely
- celková nosnost 600 kg
- hmotnost 116 kg
- cena 9.270,- Kč



Nářadová skříň SK1-003

- kovová skříň s křídlovými dveřmi
- výška 1950 x šířka 1044 mm x hloubka 625 mm
- 1x stavitelná police po 25 mm
- 2x zásuvka ZCE100
- plné dveře s výztuhami pro perfopanely
- perfopanely dveří, bočních stěna zadní stěny (3 sady)
- celková nosnost 600 kg
- hmotnost 134 kg
- cena 9.675,- Kč



Nářadová skříň SK1-004

- kovová skříň s křídlovými dveřmi
- výška 1000 x šířka 1044 mm x hloubka 625 mm
- 2x stavitelné police po 25 mm
- plné dveře s výztuhami pro perfopanely
- celková nosnost 300 kg
- hmotnost 47 kg
- cena 4.500,- Kč



Nářadová skříň SP1-001

- kovová skříň s posuvnými dveřmi
- výška 1950 x šířka 1044 mm x hloubka 405 mm
- 3x stavitelné police po 25 mm
- plné dveře s výztuhami pro perfopanely
- celková nosnost 600 kg
- hmotnost 70,3 kg
- cena 8.100,- Kč



Univerzální skříně UK

- kovové skříně s křídlovými dveřmi
- 4x stavitelné police po 25 mm



| Označení | UK1-001 | UK1-002 |
|----------------------|---------|---------|
| Výška v mm | 1950 | 1950 |
| Šířka v mm | 950 | 700 |
| Hloubka v mm | 400 | 400 |
| Celková nosnost v kg | 400 | 400 |
| Hmotnost v kg | 68,5 | 56 |
| Cena | 4.500,- | 4.230,- |

Roletové skříně pro zavěšení na stěnu

- plastová roleta tl. 12 mm s kovovým madlem
- cylindrický zámek
- perforovaná zadní stěna s čtvercovými otvory 10 x 10 mm, rozteč 38 x 38 mm



| Označení | SR 1Z | SR 3Z |
|---------------|---------|---------|
| Výška v mm | 780 | 1084 |
| Šířka v mm | 930 | 930 |
| Hloubka v mm | 220 | 220 |
| Hmotnost v kg | 17,8 | 29 |
| Cena | 4.680,- | 5.130,- |

Standardní barvy konstrukce viz str. 95

Skříně s plastovými boxy

Skříně UK 1

- výška 1950 x šířka 950 x hloubka 400 mm
- celková nosnost 400 kg



| Označení | UK 1-B1 | UK 1-B11 | UK 1-B2 | UK 1-B21 |
|--|-----------|---------------|-----------|---------------|
| Provedení | bez dveří | dveře + zámek | bez dveří | dveře + zámek |
| Počet boxů č. 3 (š.148 x h.235 x v.125 mm) | – | – | 20 | 20 |
| Počet boxů č. 4 (š.204 x h.350 x v.150 mm) | 40 | 40 | 24 | 24 |
| Počet polic | 9 | 9 | 9 | 9 |
| Hmotnost v kg | 94,5 | 110 | 85 | 100 |
| Cena | 11.250,- | 11.700,- | 10.728,- | 11.178,- |

Skříně UK 2

- výška 1950 x šířka 700 x hloubka 400 mm
- celková nosnost 400 kg



| Označení | UK 2-B1 | UK 2-B11 | UK 2-B2 | UK 2-B21 |
|--|-----------|---------------|-----------|---------------|
| Provedení | bez dveří | dveře + zámek | bez dveří | dveře + zámek |
| Počet boxů č. 2 (š.102 x h.160 x v.75 mm) | – | – | 30 | 30 |
| Počet boxů č. 3 (š.148 x h.235 x v.125 mm) | 44 | 44 | 32 | 32 |
| Počet polic | 10 | 10 | 12 | 12 |
| Hmotnost v kg | 69 | 81 | 75 | 87 |
| Cena | 9.360,- | 9.810,- | 10.215,- | 10.665,- |

Kontrolní pracoviště

Kontrolní pracoviště typ MS 101

- výška 2030 x šířka 1200 x hloubka 600 mm
- laminovaná pracovní deska tloušťky 28 mm
- 4x zásuvka – 2x 100E, 2x 200E
- 1x dvířka 600 mm + 1x police stavitelná po 25 mm
- samonavíjecí hliníková roleta
- tvrzená boční skla
- perforovaná zadní stěna
- hmotnost 155 kg
- cena 27.900,-



Kontrolní pracoviště typ MS 103

- výška 2030 x šířka 1800 x hloubka 600 mm
- laminovaná pracovní deska tloušťky 28 mm
- 5x zásuvka – 1x 75E, 2x 100E, 1x 125E, 1x 200E
- 2x dvířka 600 mm + 2x police stavitelná po 25 mm
- samonavíjecí hliníková roleta
- tvrzená boční skla
- perforovaná zadní stěna
- hmotnost 207 kg
- cena 32.400,-



Počítačové skříně

Počítačová skříň SPC1 + SPC1K (mobilní)

- výška 1650 x šířka 731 x hloubka 623 mm (typ SPC1K s kolečky celková výška 1780 mm)
- prosklená dvířka s tvrzeným sklem pro monitor
- 1x výsuvná police pro klávesnici 615 x 557 mm (š. x hl.)
- 2x výsuvná police za dvířky 615 x 557 mm (š. x hl.)
- nosnost výsuvných polic 70 kg
- hmotnost SPC1 – 103 kg, SPC1K – 106 kg
- cena SPC1 – 17.100,-
- cena SPC1K – 18.540,-

















Standardní barvy konstrukce viz str.95







Kompletní sortiment naleznete na www.kovovynabytek.cz







Zásuvkové skříně a mobilní kontejnery







- robustní svařovaný korpus
- zásuvky typ E (ekonomické) s výsuvem 87% s nosností 70kg
- výšky zásuvek 75, 100, 125, 150, 200, 250 a 300mm
- centrální zámek
- horní plochu zásuvkových skříní lze osadit gumou 3mm, gumou + zvýšenou hranou, bukovou deskou, šikmým pultem nebo pultem s tabulí – více viz www.kovovynabytek.cz
- horní plocha mobilních kontejnerů je osazená zvýšenou hranou 20mm + gumovou podložkou a madlem

| | | | | | | | |
|------------------|---|---|---|---|---|---|---|
| Výška v mm |  |  |  |  |  |  |  |
| Označení | ZA 39-3 | ZA 84-1 | ZA 84-3 | ZA 84-4 | ZA 84-6 | ZA 99-4 | ZA120-4 |
| Šířka v mm | 578 | 578 | 578 | 578 | 578 | 578 | 578 |
| Hloubka v mm | 600 | 600 | 600 | 600 | 600 | 600 | 600 |
| Zásuvky / Police | 3 / 0 | 0 / 2 | 3 / 0 | 4 / 0 | 5 / 0 | 6 / 0 | 9 / 0 |
| Cena | 5.850,- | 3.510,- | 6.750,- | 7.425,- | 8.235,- | 10.080,- | 13.770,- |

| | | | | | | | |
|---------------|---|---|---|---|---|---|---|
| Výška v mm |  |  |  |  |  |  |  |
| Označení | ZB 84-4 | ZB 84-5 | ZB 99-6 | ZB 120-3 | ZC 84-6 | ZC 99-4 | ZC120-4 |
| Šířka v mm | 731 | 731 | 731 | 731 | 1037 | 1037 | 1037 |
| Hloubka v mm | 753 | 753 | 753 | 753 | 600 | 600 | 600 |
| Počet zásuvek | 4 | 5 | 7 | 5 | 6 | 6 | 9 |
| Cena | 8.055,- | 8.955,- | 12.015,- | 11.430,- | 13.725,- | 14.175,- | 17.820,- |

| | | | | | | | |
|---------------|---|---|---|---|---|---|---|
| Výška v mm |  |  |  |  |  |  |  |
| Označení | ZD 84-7 | ZD 84-8 | ZD 99-5 | ZD 120-3 | ZE 84-4 | ZE 99-4 | ZE120-5 |
| Šířka v mm | 731 | 731 | 731 | 731 | 578 | 578 | 578 |
| Hloubka v mm | 600 | 600 | 600 | 600 | 753 | 753 | 753 |
| Počet zásuvek | 7 | 8 | 4 | 5 | 4 | 6 | 6 |
| Cena | 10.260,- | 11.025,- | 8.685,- | 11.025,- | 8.235,- | 10.485,- | 12.105,- |

| | | | | | | |
|------------------|---|---|---|---|---|---|
| Výška v mm |  |  |  |  |  |  |
| Označení | ZG 99-4 | ZG 120-4 | ZAMP-1 | ZAM 59-2 | ZBMP-1 | ZBM 84-1 |
| Šířka v mm | 1037 | 1037 | 578 | 578 | 731 | 731 |
| Hloubka v mm | 753 | 753 | 600 | 600 | 753 | 753 |
| Zásuvky / Police | 7 / 0 | 9 / 0 | 0 / 1 | 4 / 0 | 0 / 1 | 5 / 0 |
| Cena | 15.705,- | 18.450,- | 4.005,- | 8.928,- | 4.455,- | 11.547,- |

| | | | | | | |
|---------------|---|---|---|---|---|---|
| Výška v mm |  |  |  |  |  |  |
| Označení | ZCM 69-1 | ZDM 59-2 | ZDM 69-1 | ZEM 59-2 | ZEM 69-1 | ZGM 84-1 |
| Šířka v mm | 1037 | 731 | 731 | 578 | 578 | 1037 |
| Hloubka v mm | 600 | 600 | 600 | 753 | 753 | 753 |
| Počet zásuvek | 4 | 4 | 4 | 4 | 4 | 5 |
| Cena | 13.824,- | 9.657,- | 10.152,- | 9.837,- | 10.332,- | 17.019,- |

Standardní barvy konstrukce viz str. 95

Stolové nohy



| Označení | SNP 1 | SNP 2 | SNS 1 | SNS 2 | SNE 1 | SNE 11 |
|----------------------|-------|-------|------------|------------|---------------------------------|---------|
| Popis | pevná | | stavitelná | | 2x zásuvka 230V/50Hz, 1x dvířka | |
| Výška v mm | 840 | 840 | 630 - 1030 | 630 - 1030 | 840 | 840 |
| Šířka v mm | 90 | 90 | 96 | 96 | 150 | 150 |
| Hloubka v mm | 603 | 703 | 610 | 710 | 603 | 703 |
| Celková nosnost v kg | 500 | 500 | 200 | 200 | 800 | 800 |
| Hmotnost v kg | 6,8 | 7,1 | 10,9 | 11,2 | 15,4 | 16,1 |
| Cena | 900,- | 990,- | 1.620,- | 1.755,- | 2.340,- | 2.430,- |

Stojiny a závěsná ramena



| Označení | NS 1 | NS 2 | NS 3 | NS 4 | NRA 15 | NRA 20 |
|---------------|--|-------|-------|-------|---|---------|
| Popis | stojiny pro standardní uchycení, dodáváno včetně spojovacího materiálu | | | | 2x závěsné rameno s C profilem 40x40 mm, 1x C profil 35x35 mm, nosnost 8 kg | |
| Výška v mm | 411 | 696 | 1000 | 1304 | | |
| Šířka v mm | 40 | 40 | 40 | 40 | 1500 | 2000 |
| Hloubka v mm | 330 | 330 | 330 | 330 | 760 | 760 |
| Hmotnost v kg | 1,6 | 2,5 | 3,3 | 4,2 | 6,4 | 6,8 |
| Cena | 270,- | 360,- | 450,- | 540,- | 1.890,- | 2.160,- |

Krycí panely a perforpanely



| Označení | NP 10 | NP 15 | NPP 10 | NPP 15 | NPP 0880 | NPP 1580 | NPP 1580 |
|---------------|--|-------|---|--------|--|----------|----------|
| Popis | krycí panel bez perforace | | perforpanel – čtvercové otvory 10 x 10 mm, rozteč otvorů 38 x 38 mm | | | | |
| Použití | k zavěšení mezi stojiny NS 1, NS 2, NS 3 nebo NS 4 | | | | pro upevnění na stěnu – dodáváno bez spoj. materiálu | | |
| Výška v mm | 304 | 304 | 304 | 304 | 800 | 800 | 800 |
| Šířka v mm | 960 | 1440 | 960 | 1440 | 800 | 1448 | 1948 |
| Hmotnost v kg | 2,4 | 4 | 2,7 | 3,8 | 6,4 | 11,9 | 16,2 |
| Cena | 405,- | 450,- | 495,- | 585,- | 945,- | 1.080,- | 1.260,- |

Závěsné police a elektrolišty



| Označení | NPO 10-1 | NPO 15-1 | NPO 10-2 | NPO 15-2 | NEL 2 | NEL 3 |
|---------------|--|----------|----------|----------|----------------------------------|---------|
| Popis | závěsné police mezi stojiny NS – možnost měnit sklon a polohu police | | | | elektrolišť s jističem a kabelem | |
| Výška v mm | – | – | – | – | 125 | 125 |
| Šířka v mm | 1000 | 1500 | 1000 | 1500 | 900 | 900 |
| Hloubka v mm | 206 | 206 | 370 | 370 | 70 | 70 |
| Hmotnost v kg | 3,2 | 4,5 | 5,7 | 7 | 5,3 | 5,6 |
| Cena | 540,- | 585,- | 585,- | 630,- | 4.450,- | 5.100,- |

Další doplňky

Kompletní sortiment doplňků na www.kovovynabytek.cz



YA 1 | cena: 45,-



YC 4 | cena: 45,-



YE 1 | cena: 45,-



YX 1 | cena: 120,-



YG 1 | cena: 80,-

Standardní barevné provedení (kromě háčků)



Světle šedá RAL 7035



Světle modrá RAL 5012



Modrá RAL 5010



Sedozelená RAL 6011

NC úložný a transportní systém pro nástroje:

Dnešní doba numericky řízených strojů s sebou nese také stále vyšší nároky na drahé nástroje. Jejich bezvadný stav rozhoduje o kvalitě výrobku a jejich okamžitá dostupnost a přehlednost o efektivním využití pracovního času stroje. Naše nabídka úložného a přepravního systému pro nástroje je tím správným řešením pro bezpečné a šetrné uložení. Váš nástrojový park je investicí, která si kvalitní uložení jistě zaslouží.

Základem skladovacího systému nástrojů jsou plastové držáky, které následně umístíte do nosičů a polic několika typů skříní dvoudveřových, roletových nebo strojních skříní s výškově stavitelnými zásuvkami. Pro bezpečnou přepravu nástrojů ze skladu ke stroji jsou pak určeny dva typy přepravních vozíků.

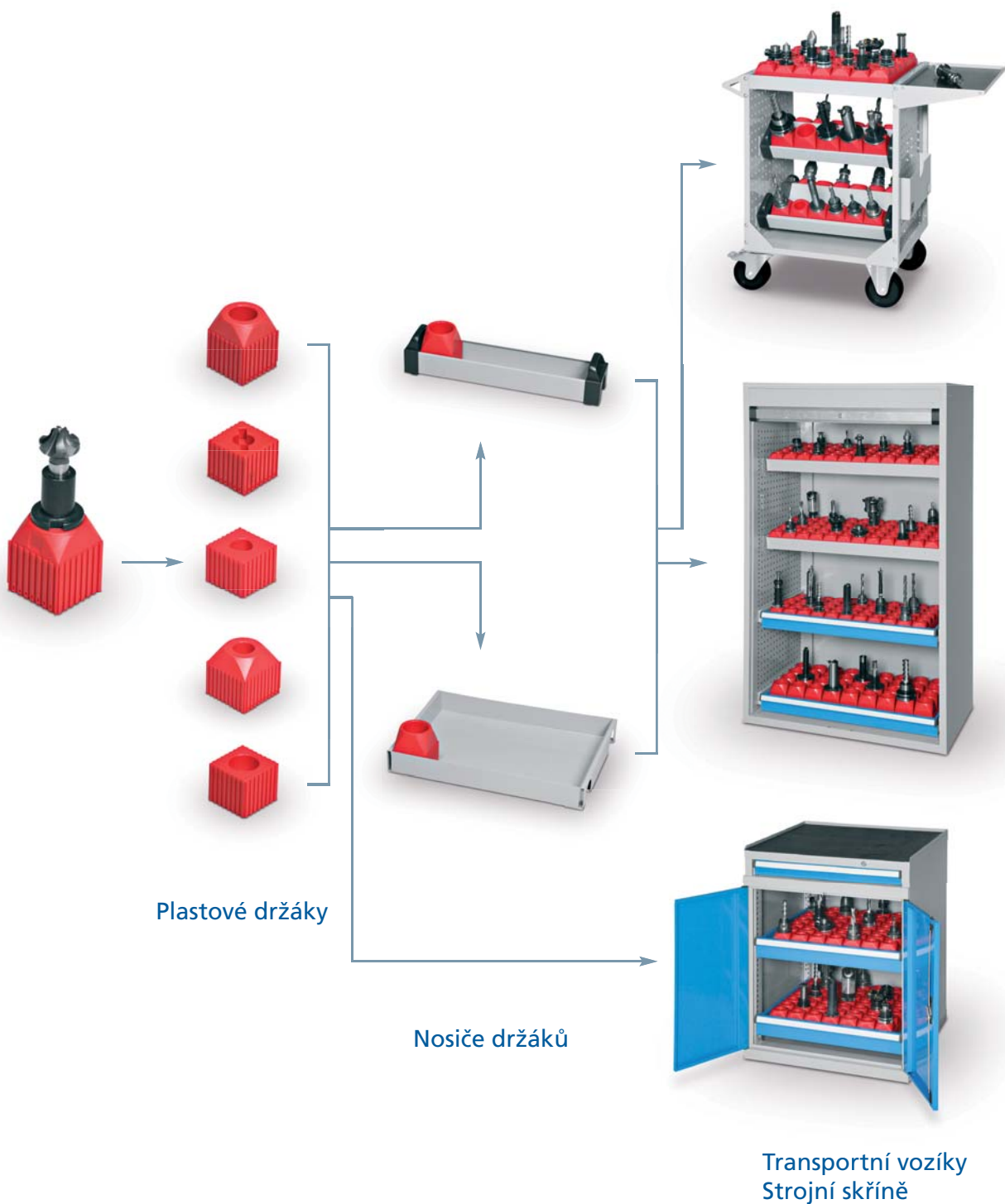

Plastové držáky nástrojů:

Plastové držáky jsou základním prvkem při bezpečném skladování a přepravě nástrojů. Jejich hlavním úkolem je fixovat nástroj a zajistit ochranu jeho upínací části. Skladovací systém vychází z ukládání jednoho nástroje v jednom držáku. Držáky se vyrábějí z vysoce kvalitního plastu. Držáky nástrojů jsou dostupné ve všech velikostech upínacích systémů ISO, ABS, CAPTO, VDI a HSK.



ISO

| Označení | Rozměry v mm | Maximální počet plastových držáků na nosiči | | | | Cena |
|----------|--------------|---|-----|------|------|------|
| | | NC1 | NC2 | NC11 | NC22 | |
| ISO30 | 80 x 80 | 6 | 11 | 30 | 60 | 42,- |
| ISO40 | 80 x 80 | 6 | 11 | 30 | 60 | 52,- |
| ISO50 | 100 x 100 | 5 | 8 | 20 | 36 | 66,- |



ABS

| Označení | Rozměry v mm | Maximální počet plastových držáků na nosiči | | | | Cena |
|----------|--------------|---|-----|------|------|------|
| | | NC1 | NC2 | NC11 | NC22 | |
| ABS25 | 50 x 50 | 20 | 32 | 80 | 152 | 37,- |
| ABS32 | 50 x 50 | 20 | 32 | 80 | 152 | 37,- |
| ABS40 | 50 x 50 | 20 | 32 | 80 | 152 | 37,- |
| ABS50 | 80 x 80 | 6 | 11 | 30 | 60 | 52,- |
| ABS63 | 80 x 80 | 6 | 11 | 30 | 30 | 52,- |



CAPTO

| Označení | Rozměry v mm | Maximální počet plastových držáků na nosiči | | | | Cena |
|----------|--------------|---|-----|------|------|------|
| | | NC1 | NC2 | NC11 | NC22 | |
| CAPTOC3 | 50 x 50 | 20 | 32 | 80 | 152 | 37,- |
| CAPTOC4 | 50 x 50 | 20 | 32 | 80 | 152 | 37,- |
| CAPTOC5 | 80 x 80 | 6 | 11 | 30 | 60 | 56,- |



VDI

| Označení | Rozměry v mm | Maximální počet plastových držáků na nosiči | | | | Cena |
|----------|--------------|---|-----|------|------|------|
| | | NC1 | NC2 | NC11 | NC22 | |
| VDI40 | 100 x 100 | 5 | 8 | 20 | 36 | 60,- |
| VDI50 | 100 x 100 | 5 | 8 | 20 | 36 | 60,- |



HSK

| Označení | Rozměry v mm | Maximální počet plastových držáků na nosiči | | | | Cena |
|----------|--------------|---|-----|------|------|------|
| | | NC1 | NC2 | NC11 | NC22 | |
| HSK32 | 50 x 50 | 20 | 32 | 80 | 152 | 39,- |
| HSK40 | 50 x 50 | 20 | 32 | 80 | 152 | 39,- |
| HSK50 | 80 x 80 | 6 | 11 | 30 | 60 | 58,- |
| HSK63 | 80 x 80 | 6 | 11 | 30 | 60 | 58,- |
| HSK100 | 100 x 100 | 5 | 8 | 20 | 20 | 66,- |

Skříně na nástroje:

Šířka 680 mm



Skříně na nástroje s křídlovými dveřmi

| Označení | Výška x šířka x hloubka v mm | Celková nosnost v kg | Hmotnost v kg | Cena |
|----------|------------------------------|----------------------|---------------|----------|
| KNC1 | 1950 x 680 x 650 | 400 | 70 | 10.260,- |

Skříně na nástroje s hliníkovou roletou

| Označení | Výška x šířka x hloubka v mm | Celková nosnost v kg | Hmotnost v kg | Cena |
|----------|------------------------------|----------------------|---------------|----------|
| RNC1 | 1950 x 680 x 650 | 400 | 62 | 12.420,- |

hliníková roleta s pružinovým navíjením, rozvorový zámek



Nosič držáků nástrojů

| Označení | Výška x šířka x hloubka v mm | Celková nosnost v kg | Hmotnost v kg | Cena |
|----------|------------------------------|----------------------|---------------|-------|
| NC1 | 80 x 593 x 115 | 30 | 3 | 810,- |

Police pro držáky nástrojů

| Označení | Výška x šířka x hloubka v mm | Celková nosnost v kg | Hmotnost v kg | Cena |
|----------|------------------------------|----------------------|---------------|---------|
| NC11 | 70 x 583 x 407 | 60 | 8 | 1.035,- |

4x držák pro zavěšení police

Police

| Označení | Výška x šířka x hloubka v mm | Celková nosnost v kg | Hmotnost v kg | Cena |
|----------|------------------------------|----------------------|---------------|-------|
| NC12 | 25 x 596 x 559 | 100 | 5 | 396,- |

4x háček pro zavěšení police, materiál pozink

Barevné provedení:

- Světle šedá RAL 7035
- Světle modrá RAL 5012
- Modrá RAL 5010
- Šedozeleňá RAL 6011

Skříně na nástroje:

Šířka 1095 mm



Skříň na nástroje s křídlovými dveřmi

| Označení | Výška x šířka x hloubka v mm | Celková nosnost v kg | Hmotnost v kg | Cena |
|----------|------------------------------|----------------------|---------------|----------|
| KNC2 | 1950 x 1095 x 650 | 600 | 84 | 12.150,- |

Skříň na nástroje s hliníkovou roletou

| Označení | Výška x šířka x hloubka v mm | Celková nosnost v kg | Hmotnost v kg | Cena |
|----------|------------------------------|----------------------|---------------|----------|
| RNC2 | 1950 x 1095 x 650 | 600 | 74 | 15.120,- |

hliníková roleta s pružinovým navijením, rozvorový zámek

Nosič držáků nástrojů

| Označení | Výška x šířka x hloubka v mm | Celková nosnost v kg | Hmotnost v kg | Cena |
|----------|------------------------------|----------------------|---------------|-------|
| NC2 | 80 x 1007 x 115 | 30 | 4 | 855,- |

Police pro držáky nástrojů

| Označení | Výška x šířka x hloubka v mm | Celková nosnost v kg | Hmotnost v kg | Cena |
|----------|------------------------------|----------------------|---------------|---------|
| NC22 | 70 x 996 x 407 | 60 | 10 | 1.080,- |

4x držák pro zavěšení police

Police

| Označení | Výška x šířka x hloubka v mm | Celková nosnost v kg | Hmotnost v kg | Cena |
|----------|------------------------------|----------------------|---------------|-------|
| SK1-007P | 25 x 1010 x 559 | 100 | 8,2 | 405,- |

4x háček pro zavěšení police, materiál pozink

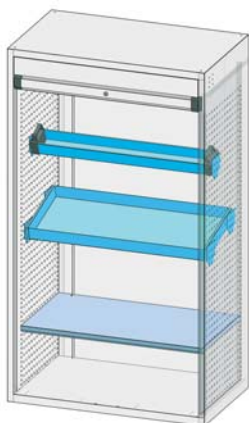

Zásuvky série ZC, šířka 918 mm, hloubka 459 mm 54 x 27D

| Označení | Výška čela A v mm | Výška bočnice v mm | Celková nosnost v kg | Hmotnost v kg | Cena |
|----------|-------------------|--------------------|----------------------|---------------|---------|
| ZC75R | 75 | 50 | 70 | 11,3 | 1.080,- |
| ZC100R | 100 | 75 | 70 | 12,0 | 1.170,- |
| ZCE125R | 125 | 75 | 70 | 12,4 | 1.170,- |
| ZCE150R | 150 | 125 | 70 | 13,4 | 1.305,- |
| ZCE200R | 200 | 175 | 70 | 14,9 | 1.440,- |
| ZCE250R | 250 | 175 | 70 | 15,6 | 1.485,- |
| ZCE300R | 300 | 275 | 70 | 17,7 | 1.710,- |

Se zásuvkami je dodávána speciální redukce pro zavěšení výsuvného mechanismu zásuvky do bočnice skříně

Barevné provedení:

● Světle šedá RAL 7035 ● Světle modrá RAL 5012 ● Modrá RAL 5010 ● Šedozelená RAL 6011



Transportní vozíky série NC:

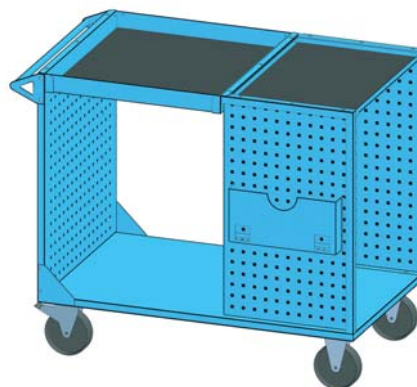

| Označení | Výška x šířka x hloubka v mm | Celková nosnost v kg | Hmotnost v kg | Cena |
|----------|------------------------------|----------------------|---------------|---------|
| VNC1K | 973 x 980 x 510 | 300 | 36 | 7.155,- |

2x gumová podložka, 1x přihrádka na dokumenty,
4x kolečko KP 160mm (2x brzděné)

| Označení | Výška x šířka x hloubka v mm | Celková nosnost v kg | Hmotnost v kg | Cena |
|----------|------------------------------|----------------------|---------------|---------|
| VNC2K | 973 x 1050 x 650 | 400 | 53 | 9.135,- |

2x gumová podložka, 1x přihrádka na dokumenty,
4x kolečko KP 160mm (2x brzděné)

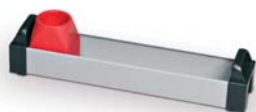

Nosič držáků nástrojů

| Označení | Výška x šířka x hloubka v mm | Celková nosnost v kg | Hmotnost v kg | Cena |
|----------|------------------------------|----------------------|---------------|-------|
| NC1 | 80 x 593 x 115 | 30 | 3 | 810,- |

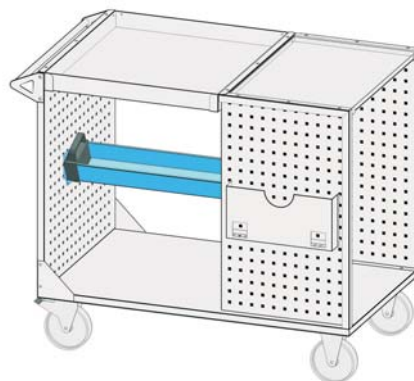
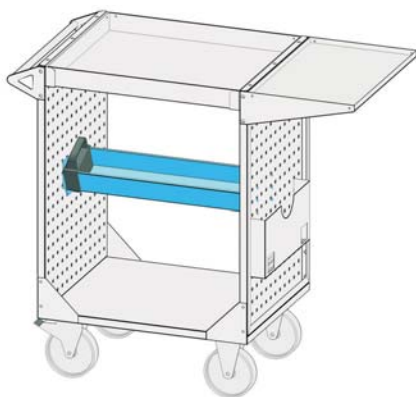

Barevné provedení:

- Světle šedá RAL 7035
- Světle modrá RAL 5012
- Modrá RAL 5010
- Šedozelená RAL 6011

Strojní skříně série NC:

Naše vysoce kvalitní strojní skříně na platformě zásuvkových skříní velikosti 36 x 36D a 36 x 27D poskytují komfortní vertikální uložení nástrojů v plastových držácích. Zásuvky jsou výškově stavitelné po 25 mm pro jejich snadné uspořádání podle výšky skladovaných nástrojů. Skříně jsou uzamykatelné a proti převrácení jsou opatřeny blokačním mechanismem proti vysunutí více jak jedné zásuvky najednou. Pro zabránění pádu nástrojů je horní plocha vybavena gumovou podložkou a zvýšenou hranou ze tří stran.

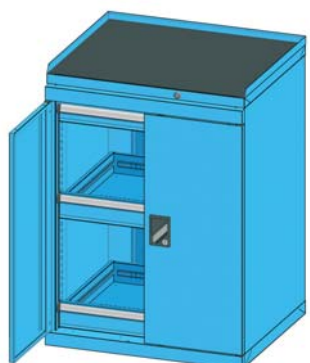
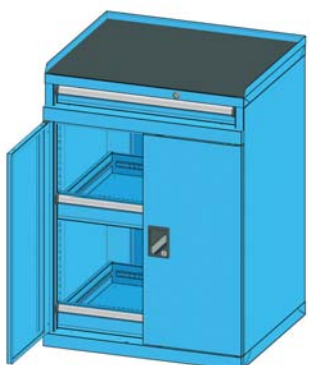

Strojní skříň 36 x 36D

| Označení | Výška x šířka x hloubka v mm | Celková nosnost v kg | Hmotnost v kg | Cena |
|----------|------------------------------|----------------------|---------------|---------|
| ZBS2 | 1010 x 731 x 773 | 700 | 77 | 8.730,- |

1x zásuvka 75E vnější, 2x zásuvka 100E za dvířky, zvýšená hrana, gumová podložka 3mm

Strojní skříň 36 x 36D

| Označení | Výška x šířka x hloubka v mm | Celková nosnost v kg | Hmotnost v kg | Cena |
|----------|------------------------------|----------------------|---------------|---------|
| ZBS3 | 1010 x 731 x 773 | 700 | 77 | 8.730,- |

1x zásuvka 75E + 2x zásuvka 100E za dvířky, zvýšená hrana, gumová podložka 3mm

Strojní skříň 36 x 27D

| Označení | Výška x šířka x hloubka v mm | Celková nosnost v kg | Hmotnost v kg | Cena |
|----------|------------------------------|----------------------|---------------|---------|
| ZDS2 | 1010 x x 731 x 620 | 700 | 69 | 8.190,- |

1x zásuvka 75E vnější, 2x zásuvka 100E za dvířky, zvýšená hrana, gumová podložka 3mm

Strojní skříň 36 x 27D

| Označení | Výška x šířka x hloubka v mm | Celková nosnost v kg | Hmotnost v kg | Cena |
|----------|------------------------------|----------------------|---------------|---------|
| ZDS3 | 1010 x x 731 x 620 | 700 | 70 | 8.370,- |

1x zásuvka 75E + 2x zásuvka 100E za dvířky, zvýšená hrana, gumová podložka 3mm

Dílnská židle typ 1290 SELLA

- polyuretanový taburet ve tvaru sedla
- výška sezení 47 – 60 cm
- kluzáky nebo kolečka
- kříž plast nebo chrom
- cena od 1.320,- Kč

**Dílnská židle typ 1290 SELLA s kruhovou oporou**

- polyuretanový taburet ve tvaru sedla
- výška sezení 61 - 86 cm
- kluzáky nebo kolečka
- kříž plast nebo chrom
- cena od 1.810,- Kč

**Dílnská židle typ 1290 PU TABURET**

- polyuretanový sedák o průměru 32 cm
- výška sezení 43,5 – 56 cm
- kolečka nebo kluzáky
- kříž plast nebo chrom
- cena od 1.014,- Kč

**Dílnská židle typ 1290 PU TABURET s kruhovou oporou**

- polyuretanový sedák o průměru 32 cm
- výška sezení 57 – 82,5 cm
- kolečka nebo kluzáky
- kříž plast nebo chrom
- cena od 1.504,- Kč

**Dílnská židle typ 1290 PU NOR**

- pevný úhel opěráku
- nastavitelná výška opěráku a hloubka sedáku
- výška sezení 45,5 – 58 cm
- kolečka nebo kluzáky
- kříž plast nebo chrom
- cena od 1.880,- Kč
- područky od 209,- Kč

**Dílnská židle typ 1290 PU NOR s kruhovou oporou**

- pevný úhel opěráku
- nastavitelná výška opěráku a hloubka sedáku
- výška sezení 58,5 – 83,5 cm
- kolečka nebo kluzáky
- kříž plast nebo chrom
- cena od 2.370,- Kč
- područky od 209,- Kč

**Dílnská židle typ 1290 PU MEC**

- nastavitelný úhel opěráku
- nastavitelná výška opěráku a hloubka sedáku
- výška sezení 45,5 – 58 cm
- kolečka nebo kluzáky
- kříž plast nebo chrom
- cena od 1.880,- Kč
- područky od 209,- Kč

**Dílnská židle typ 1290 PU MEC s kruhovou oporou**

- nastavitelný úhel opěráku
- nastavitelná výška opěráku a hloubka sedáku
- výška sezení 58,5 – 83,5 cm
- kolečka nebo kluzáky
- kříž plast nebo chrom
- cena od 2.370,- Kč
- područky od 209,- Kč



Dílnská židle typ 1290 PU ASYN

- asynchronní mechanismu
- nastavitelná výška opěráku
- výška sezení 40 – 53 cm
- kolečka nebo kluzáky
- kříž plast nebo chrom
- cena od 1.970,- Kč
- područky od 209,- Kč

**Dílnská židle typ 1290 PU ASYN s kruhovou oporou**

- asynchronní mechanismu
- nastavitelná výška opěráku
- výška sezení 54 – 78 cm
- kolečka nebo kluzáky
- kříž plast nebo chrom
- cena od 2.460,- Kč
- područky od 209,- Kč

**Dílnská židle typ 1290L TABURET**

- sedák z bukové překližky o průměru 35 cm
- výška sezení 43,5 – 56 cm
- kolečka nebo kluzáky
- kříž plast nebo chrom
- cena od 929,- Kč

**Dílnská židle typ 1290L TABURET s kruhovou oporou**

- sedák z bukové překližky o průměru 35 cm
- výška sezení 57 – 82,5 cm
- kolečka nebo kluzáky
- kříž plast nebo chrom
- cena od 1.419,- Kč

**Dílnská židle typ 1290L NOR**

- sedák a opěrák z bukové překližky
- pevný úhel opěráku
- nastavitelná výška opěráku a hloubka sedáku
- výška sezení 43,5 – 56 cm
- kolečka nebo kluzáky
- kříž plast nebo chrom
- cena od 1.337,- Kč

**Dílnská židle typ 1290L NOR s kruhovou oporou**

- sedák a opěrák z bukové překližky
- pevný úhel opěráku
- nastavitelná výška opěráku a hloubka sedáku
- výška sezení 57,5 – 83 cm
- kolečka nebo kluzáky
- kříž plast nebo chrom
- cena od 1.827,- Kč

**Dílnská židle typ 1290L MEC**

- sedák a opěrák z bukové překližky
- nastavitelný úhel opěráku
- nastavitelná výška opěráku a hloubka sedáku
- výška sezení 43,5 – 56 cm
- kolečka nebo kluzáky
- kříž plast nebo chrom
- cena od 1.337,- Kč

**Dílnská židle typ 1290L MEC s kruhovou oporou**

- sedák a opěrák z bukové překližky
- nastavitelný úhel opěráku
- nastavitelná výška opěráku a hloubka sedáku
- výška sezení 57,5 – 83 cm
- kolečka nebo kluzáky
- kříž plast nebo chrom
- cena od 1.827,- Kč



Hliníkové žebříky

- vyrobeno z odlehčených materiálů pro snazší manipulaci
- vysoká odolnost a spolehlivost
- nosnost 150 kg
- možnost různých doplňků jako jsou nášlapné plošky, prodlužovací noha na schody, opěrka o zeď, závěsné háčky, úprava na střechu atd.

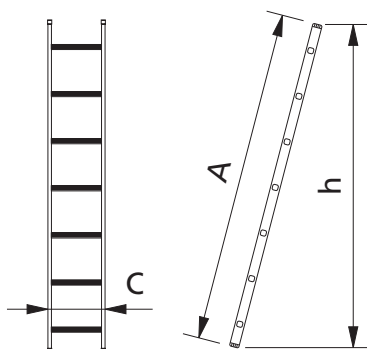

7110

Žebříky jednoduché opěrné Eurostyl:

| Typ žebříku | délka A (m) | šířka C (mm) | výška h (m) | počet příček | hmotnost (kg) | cena |
|-------------|-------------|--------------|-------------|--------------|---------------|---------|
| 7107 | 1,99 | 340 | 1,93 | 7 | 2,6 | 670,- |
| 7109 | 2,56 | 340 | 2,49 | 9 | 3,4 | 855,- |
| 7110 | 2,84 | 340 | 2,76 | 10 | 3,8 | 945,- |
| 7111 | 3,13 | 340 | 3,04 | 11 | 4,3 | 1.070,- |
| 7114 | 3,98 | 397 | 3,86 | 14 | 6,3 | 1.490,- |
| 7118 | 5,12 | 397 | 4,96 | 18 | 8,8 | 2.020,- |

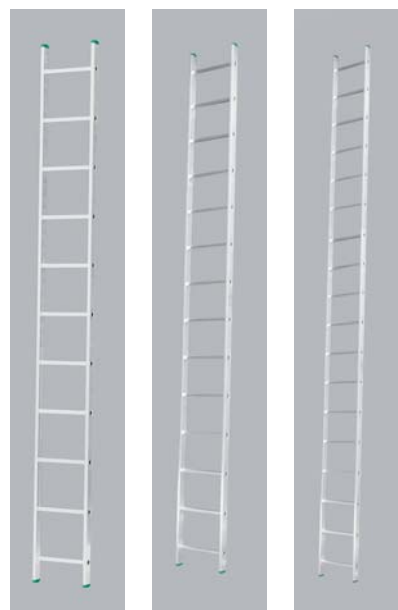

7111

7114

7118

Žebříky jednoduché opěrné Forte:

| Typ žebříku | délka A (m) | šířka C (mm) | výška h (m) | počet příček | hmotnost (kg) | cena |
|-------------|-------------|--------------|-------------|--------------|---------------|---------|
| 8108 | 2,41 | 340 | 2,34 | 8 | 3,6 | 1.010,- |
| 8110 | 2,97 | 340 | 2,88 | 10 | 4,4 | 1.235,- |
| 8112 | 3,54 | 412 | 3,44 | 12 | 5,5 | 1.515,- |
| 8114 | 4,10 | 412 | 3,98 | 14 | 6,7 | 1.805,- |
| 8116 | 4,67 | 412 | 4,53 | 16 | 8,2 | 2.140,- |
| 8118 | 5,24 | 412 | 5,08 | 18 | 9,2 | 2.395,- |
| 8120 | 5,80 | 412 | 5,63 | 20 | 11,4 | 2.835,- |



8114

Žebříky dvoudílné výsuvné Eurostyl:

| Typ žebříku | délka A (m) | délka B (mm) | šířka C (m) | šířka D | výška H (kg) | počet příček | hmotnost | cena |
|-------------|-------------|--------------|-------------|---------|--------------|--------------|----------|---------|
| 7207 | 1,99 | 3,13 | 340 | 397 | 3,04 | 2 x 7 | 6,0 | 1.410,- |
| 7209 | 2,56 | 4,26 | 340 | 397 | 4,14 | 2 x 9 | 7,8 | 1.845,- |
| 7211 | 3,13 | 5,12 | 340 | 397 | 4,97 | 2 x 11 | 9,9 | 2.310,- |
| 7213 | 3,70 | 6,24 | 340 | 397 | 6,06 | 2 x 13 | 12,6 | 2.870,- |
| 7214 | 3,99 | 6,82 | 340 | 397 | 6,62 | 2 x 14 | 14,1 | 3.175,- |
| 7216 | 4,55 | 7,66 | 340 | 397 | 7,43 | 2 x 18 | 18,3 | 4.110,- |



7209

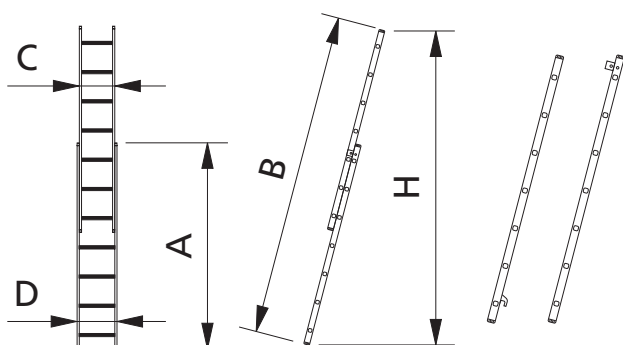

7211



7213



7214



7216

Žebříky dvoudílné výsuvné Forte šířka 412 mm:

| Typ žebříku | délka A (m) | délka B (mm) | šířka C (m) | šířka D | výška H (kg) | počet příček | hmotnost | cena |
|-------------|-------------|--------------|-------------|---------|--------------|--------------|----------|---------|
| 8208 | 2,41 | 3,83 | 340 | 412 | 3,72 | 2 x 8 | 8,5 | 2.150,- |
| 8210 | 2,97 | 4,96 | 340 | 412 | 4,81 | 2 x 10 | 10,7 | 2.700,- |
| 8212 | 3,54 | 6,09 | 340 | 412 | 5,91 | 2 x 12 | 13,4 | 3.325,- |
| 8214 | 4,11 | 7,22 | 340 | 412 | 7,01 | 2 x 14 | 17,2 | 4.095,- |
| 8216 | 4,68 | 8,36 | 340 | 412 | 8,11 | 2 x 16 | 21,2 | 5.020,- |
| 8218 | 5,25 | 9,49 | 340 | 412 | 9,21 | 2 x 18 | 26,1 | 5.825,- |
| 8220 | 5,81 | 10,62 | 340 | 412 | 10,3 | 2 x 20 | 31,8 | 7.030,- |



8212



8218

8714

Žebříky dvoudílné výsuvné Forte šířka 484 mm:

| Typ žebříku | délka A (m) | délka B (mm) | šířka C (m) | šířka D | výška H (kg) | počet příček | hmotnost | cena |
|-------------|-------------|--------------|-------------|---------|--------------|--------------|----------|---------|
| 8708 | 2,41 | 3,83 | 412 | 484 | 3,72 | 2 x 8 | 9,0 | 2.330,- |
| 8710 | 2,97 | 4,96 | 412 | 484 | 4,81 | 2 x 10 | 11,3 | 2.895,- |
| 8712 | 3,54 | 6,09 | 412 | 484 | 5,91 | 2 x 12 | 14,1 | 3.540,- |
| 8714 | 4,11 | 7,22 | 412 | 484 | 7,01 | 2 x 14 | 18,0 | 4.325,- |
| 8716 | 4,68 | 8,36 | 412 | 484 | 8,11 | 2 x 16 | 22,1 | 5.290,- |
| 8718 | 5,25 | 9,49 | 412 | 484 | 9,21 | 2 x 18 | 27,1 | 6.135,- |
| 8720 | 5,81 | 10,62 | 412 | 484 | 10,3 | 2 x 20 | 33,0 | 7.420,- |



Žebříky dvoudílné univerzální Eurostyl:

| Typ žebříku | délka A (m) | délka B (m) | šířka C (mm) | šířka D (mm) | šířka F (mm) | výška H (m) | výška h (m) | počet příček | hmotnost (kg) | cena |
|-------------|-------------|-------------|--------------|--------------|--------------|-------------|-------------|--------------|---------------|---------|
| 7507 | 2,01 | 3,14 | 340 | 397 | 700 | 3,06 | 1,89 | 2 x 7 | 6,6 | 1.550,- |
| 7509 | 2,58 | 4,28 | 340 | 397 | 800 | 4,16 | 2,44 | 2 x 9 | 8,5 | 2.000,- |
| 7511 | 3,15 | 5,10 | 340 | 397 | 900 | 4,98 | 2,98 | 2 x 11 | 10,6 | 2.465,- |
| 7513 | 3,71 | 6,26 | 340 | 397 | 1000 | 6,07 | 3,52 | 2 x 13 | 13,4 | 3.035,- |
| 7514 | 4,00 | 6,83 | 340 | 397 | 1000 | 6,63 | 3,79 | 2 x 14 | 14,9 | 3.340,- |

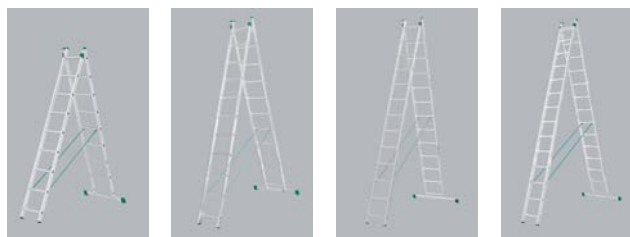

7509

7511

7513

7514

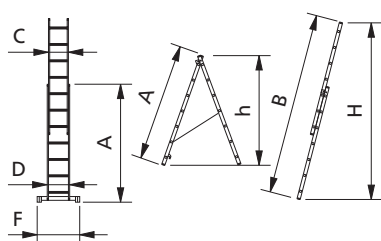

8510



8512

Žebříky dvoudílné univerzální Forte:

| Typ žebříku | délka A (m) | délka B (m) | šířka C (mm) | šířka D (mm) | šířka F (mm) | výška H (m) | výška h (m) | počet příček | hmotnost (kg) | cena |
|-------------|-------------|-------------|--------------|--------------|--------------|-------------|-------------|--------------|---------------|---------|
| 8508 | 2,42 | 3,83 | 340 | 412 | 750 | 3,72 | 2,30 | 2 x 8 | 9,1 | 2.310,- |
| 8510 | 2,98 | 4,96 | 340 | 412 | 850 | 4,81 | 2,81 | 2 x 10 | 11,4 | 2.870,- |
| 8512 | 3,55 | 6,09 | 340 | 412 | 950 | 5,92 | 3,37 | 2 x 12 | 14,1 | 3.505,- |
| 8514 | 4,11 | 7,22 | 340 | 412 | 1050 | 7,01 | 3,88 | 2 x 14 | 17,9 | 4.290,- |

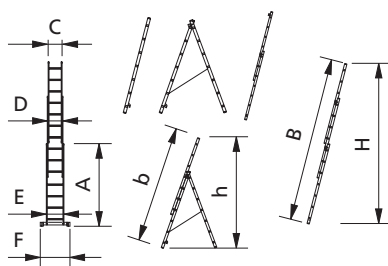

7607



7608



7609



7610



7611

Žebříky trojdílné univerzální Eurostyl:

| Typ žebříku | délka A (m) | délka B (m) | šířka C (mm) | šířka D (mm) | šířka E (mm) | šířka F (mm) | výška H (m) | délka b (m) | výška h (m) | počet příček | hmotnost (kg) | cena |
|-------------|-------------|-------------|--------------|--------------|--------------|--------------|-------------|-------------|-------------|--------------|---------------|---------|
| 7607 | 2,01 | 3,99 | 340 | 397 | 454 | 700 | 3,89 | 2,84 | 2,70 | 3 x 7 | 10,1 | 1.850,- |
| 7608 | 2,30 | 5,13 | 340 | 397 | 454 | 800 | 4,99 | 3,70 | 3,53 | 3 x 8 | 12,0 | 2.210,- |
| 7609 | 2,58 | 5,69 | 340 | 397 | 454 | 900 | 5,54 | 3,98 | 3,80 | 3 x 9 | 13,7 | 2.290,- |
| 7610 | 2,86 | 6,26 | 340 | 397 | 454 | 900 | 6,09 | 4,54 | 4,36 | 3 x 10 | 15,9 | 2.865,- |
| 7611 | 3,15 | 7,11 | 340 | 397 | 454 | 900 | 6,92 | 5,12 | 4,88 | 3 x 11 | 19,0 | 3.115,- |

Schůdky jednostranné Eurostyl:

| Typ | délka A (m) | délka B (m) | šířka C (mm) | šířka D (mm) | výška h (m) | výška H (m) | počet příček | hmotnost (kg) | cena |
|-----|-------------|-------------|--------------|--------------|-------------|-------------|--------------|---------------|---------|
| 913 | 1,29 | 0,66 | 280 | 412 | 0,59 | 1,19 | 1 x 3 | 3,2 | 505,- |
| 914 | 1,52 | 0,80 | 280 | 436 | 0,81 | 1,41 | 1 x 4 | 3,7 | 600,- |
| 915 | 1,75 | 0,96 | 280 | 460 | 1,02 | 1,62 | 1 x 5 | 4,5 | 715,- |
| 916 | 1,97 | 1,11 | 280 | 484 | 1,23 | 1,83 | 1 x 6 | 5,2 | 830,- |
| 917 | 2,20 | 1,25 | 280 | 508 | 1,44 | 2,04 | 1 x 7 | 6,3 | 1.130,- |
| 918 | 2,43 | 1,40 | 280 | 531 | 1,66 | 2,26 | 1 x 8 | 7,3 | 1.305,- |



913



914



915

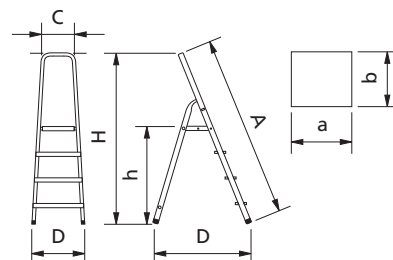

916



917



918

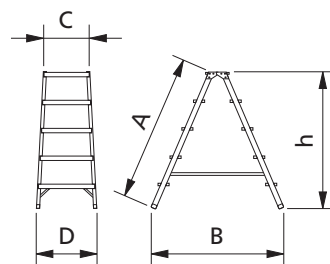

Schůdky oboustranné Eurostyl:

| Typ | délka A (m) | délka B (m) | šířka C (mm) | šířka D (mm) | výška h (m) | počet příček | hmotnost (kg) | cena |
|-----|-------------|-------------|--------------|--------------|-------------|--------------|---------------|---------|
| 922 | 0,42 | 0,46 | 342 | 398 | 0,40 | 2 x 2 | 1,8 | 550,- |
| 923 | 0,65 | 0,64 | 342 | 412 | 0,61 | 2 x 3 | 2,6 | 735,- |
| 924 | 0,88 | 0,82 | 342 | 437 | 0,82 | 2 x 4 | 3,4 | 900,- |
| 925 | 1,11 | 1,00 | 342 | 461 | 1,03 | 2 x 5 | 4,2 | 1.085,- |
| 926 | 1,34 | 1,18 | 342 | 485 | 1,25 | 2 x 6 | 5,1 | 1.260,- |
| 927 | 1,57 | 1,36 | 342 | 509 | 1,46 | 2 x 7 | 6,8 | 1.500,- |
| 928 | 1,80 | 1,54 | 342 | 533 | 1,67 | 2 x 8 | 7,8 | 1.750,- |



922

Schůdky oboustranné Forte:

| Typ | délka A (m) | délka B (m) | šířka C (mm) | šířka D (mm) | výška h (m) | počet příček | hmotnost (kg) | cena |
|------|-------------|-------------|--------------|--------------|-------------|--------------|---------------|---------|
| 9403 | 0,69 | 0,72 | 355 | 426 | 0,63 | 2 x 3 | 4,5 | 1.500,- |
| 9404 | 0,92 | 0,90 | 355 | 450 | 0,84 | 2 x 4 | 5,8 | 1.800,- |
| 9405 | 1,15 | 1,08 | 355 | 474 | 1,06 | 2 x 5 | 7,1 | 2.135,- |
| 9406 | 1,38 | 1,26 | 355 | 498 | 1,27 | 2 x 6 | 8,5 | 2.420,- |
| 9407 | 1,61 | 1,44 | 355 | 522 | 1,48 | 2 x 7 | 9,9 | 2.705,- |
| 9409 | 2,07 | 1,80 | 355 | 570 | 1,90 | 2 x 8 | 12,9 | 3.525,- |
| 9411 | 2,53 | 2,16 | 355 | 618 | 2,32 | 2 x 11 | 15,9 | 4.125,- |
| 9412 | 2,76 | 2,34 | 355 | 642 | 2,54 | 2 x 12 | 17,5 | 4.410,- |



9407

Manipulační technika – rudly

- většina rudlů má nafukovací kola, pouze jednoduchý rudl typ RB 200 S20 P KL a rudl schodišťový typ RE 3x160 K VL mají kola plnopryžžová
- většina rudlů má disk kola kovový a ložiska kolečková nebo válečková
- jednoduché rudly s nosností do 200kg mají disk plastový a ložiska kluzná
- na přání zákazníka jsme schopni dodat i rudl atypický



RB 200 S20 P KL jednoduchý



RF 200 N26 P KL jednoduchý



RC 300 N30 K VL klasický



RC 350 K SUPER VL zesílený



RE 250 N26 K VL na přepravky



RE 300 N30 K VL na přepravky



RN 300 N35 K VL nábytkový

| Typ | Výška v mm | Šířka v mm | Lopata š x h v mm | Nosnost v kg | Hmotnost v kg | Průměr kola v mm | Ložiska | Cena |
|--------------------------------|------------|------------|-----------------------|--------------|---------------|---------------------|-----------|---------|
| RB 200 S20 P KL jednoduchý | 1040 | 470 | 400 x 200 | 200 | 8,2 | 200 / plastový disk | kluzná | 690,- |
| RF 200 N26 P KL jednoduchý | 1070 | 510 | 400 x 200 | 200 | 8,5 | 260 / plastový disk | kluzná | 825,- |
| RC 300 N30 K VL klasický | 1120 | 560 | 450 x 150 / 500 x 200 | 300 | 12,6 | 300 / kovový disk | válečková | 1.490,- |
| RC 350 K SUPER VL zesílený | 1110 | 630 | 500 x 140 / 500 x 220 | 350 | 14,6 | 350 / kovový disk | válečková | 1.690,- |
| RE 250 N26 K VL na přepravky | 1250 | 530 | 300 x 220 | 250 | 13,9 | 260 / kovový disk | válečková | 1.525,- |
| RE 300 N30 K VL na přepravky | 1530 | 510 | 270 x 200 | 300 | 13 | 260 / kovový disk | válečková | 1.980,- |
| RN 300 N35 K VL nábytkový | 1320 | 650 | 400 x 250 | 300 | 16,2 | 350 / kovový disk | válečková | 1.987,- |
| RC 300 N30 K KU univerzální | 1120 | 560 | 450 x 150 / 500 x 220 | 300 | 14,6 | 300 / kovový disk | kuličková | 1.817,- |
| RC 350 N35 K KU univerzální | 1110 | 600 | 500 x 150 / 500 x 220 | 350 | 18 | 350 / kovový disk | kuličková | 2.201,- |
| RVC 350 N35 K KU univerzální | 1170 | 640 | 500 x 150 | 350 | 19,5 | 350 / kovový disk | kuličková | 2.266,- |
| RNK 350 N35 K KU nábytkový | 1330 | 650 | 540 x 145 | 350 | 24 | 350 / kovový disk | kuličková | 2.558,- |
| REKU 300 N30 K KU na přepravky | 1350 | 500 | 350 x 250 | 300 | 17 | 300 / kovový disk | kuličková | 2.197,- |
| Rudl na pneumatiky RNP 300 | 1330 | 630 | 625 x 605 | 300 | 22 | 300 / kovový disk | válečková | 2.257,- |
| Rudl schodišťový RE 3x160 K VL | 1250 | 520 | 300 x 220 | 250 | 20,2 | 160 / kovový disk | válečková | 2.594,- |



RC 300 N30 K KU univerzální



RC 350 N35 K KU univerzální



RCV 350 N35 K KU univerzální



RNK 350 N35 K KU nábytkový



REKU 300 N30 K KU na přepravky



Rudl schodišťový RE 3x160 K VL

Pojízdný regál výklopný

- čtyři plnopryžková kola s kovový diskem průměr 75 mm, z toho dvě brzděná, kluzná ložiska
- výklopný regál se třemi policemi se zajištěním ve sklopené poloze
- výška 1305 x šířka 1385 x hloubka 550 mm
- nosnost 100 kg
- hmotnost 66 kg
- cena 5.250,- Kč



Žákovské stoly s pevnou výškou

- stoly jsou vyráběny v šesti velikostech a jako jednomístné nebo dvumístné
- konstrukce je z plochooávných ocelových profilů
- deska je z oboustranně laminované DTD tloušťky 22mm s 2mm ABS hranou ve dvou odstínech – imitace buk nebo barva světle šedá RAL 7035
- konstrukce stolu v deseti barevných odstínech



Školní lavice typ SQJ a SQD:

| Typ | Počet míst | Rozměr pracovní plochy (šířka x hloubka v mm) | Odkládací prostor | Ocelový profil (mm) | cena |
|-------|------------|---|--------------------------|-------------------------|---------|
| SQJXP | 1 | 700 x 500 | bez odkládacího prostoru | 50 x 30 a 50 x 25 | 1.387,- |
| SQJKP | | | 1x drátěný koš | | 1.563,- |
| SQJDP | | | pevná odkládací deska | | 1.714,- |
| SQJBP | | | 1x plastový box | | 1.773,- |
| SQDXP | 2 | 1300 x 500 | bez odkládacího prostoru | | 1.630,- |
| SQDKP | | | 2x drátěný koš | | 1.983,- |
| SQDDP | | | pevná odkládací deska | | 2.143,- |
| SQDBP | | | 2x plastový box | | 2.261,- |



Školní lavice typ SUJ a SUD:

| Typ | Počet míst | Rozměr pracovní plochy (šířka x hloubka v mm) | Odkládací prostor | Ocelový profil (mm) | cena |
|-------|------------|---|--------------------------|-------------------------|---------|
| SUJXP | 1 | 700 x 500 | bez odkládacího prostoru | 55 x 35 a 80 x 25 | 1.639,- |
| SUJKP | | | 1x drátěný koš | | 1.807,- |
| SUJDP | | | pevná odkládací deska | | 1.941,- |
| SUJBP | | | 1x plastový box | | 2.000,- |
| SUDXP | 2 | 1300 x 500 | bez odkládacího prostoru | | 1.882,- |
| SUDKP | | | 2x drátěný koš | | 2.210,- |
| SUDDP | | | pevná odkládací deska | | 2.084,- |
| SUDBP | | | 2x plastový box | | 2.202,- |



Barvy konstrukce:

- žlutá RAL 1018
- červená RAL 3002
- červená RAL 3003
- šedomodrá RAL 5014
- modrá RAL 5015
- modrozelená RAL 5018
- zelená RAL 6029
- světle šedá RAL 7035
- hnědá RAL 8014
- stříbrná RAL 9006

Tabulka velikostí
viz strana 116

Žákovské stoly s pevnou výškou

- naklápěcí pracovní deska v rozmezí 0 – 16°
- stoly jsou vyráběny v šesti velikostech a jako jednomístné nebo dvómístné
- konstrukce je z plochooávných ocelových profilů
- deska je z oboustranně laminované DTD tloušťky 22mm s 2 mm ABS hranou ve dvou odstínech – imitace buk nebo barva světle šedá RAL 7035
- konstrukce stolu v deseti barevných odstínech



Školní lavice typ SUEN a SUFN:

| Typ | Počet míst | Rozměr pracovní plochy (šířka x hloubka v mm) | Odkládací prostor | Ocelový profil (mm) | cena |
|-------|------------|---|--------------------------|---------------------|---------|
| SUEXN | 1 | 800 x 600 | bez odkládacího prostoru | 55 x 35 | 2.933,- |
| SUEDN | | | pevná odkládací deska | | 3.151,- |
| SUFXN | 2 | 1300 x 600 | bez odkládacího prostoru | 80 x 25 | 3.269,- |
| SUFDN | | | pevná odkládací deska | | 3.609,- |

naklápěcí pracovní deska je opatřena zarážkou proti padání učebních pomůcek

Školní lavice typ SUEA a SUFA:

| Typ | Počet míst | Rozměr pracovní plochy (šířka x hloubka v mm) | Odkládací prostor | Ocelový profil (mm) | cena |
|------|------------|---|--------------------------|---------------------|---------|
| SUEA | 1 | 800 x 600 | bez odkládacího prostoru | 55 x 35 | 2.975,- |
| SUEB | | | pevná odkládací deska | | 3.185,- |
| SUFA | 2 | 1300 x 600 | bez odkládacího prostoru | 80 x 25 | 3.420,- |
| SUFB | | | pevná odkládací deska | | 3.773,- |

1/3 pevné pracovní plochy je vybavena plastovou miskou na psací potřeby

2/3 naklápěcí pracovní plocha je opatřena zarážkou proti padání učebních pomůcek



Barvy konstrukce:

- žlutá RAL 1018
- červená RAL 3002
- červená RAL 3003
- šedomodrá RAL 5014
- modrá RAL 5015
- modrozelená RAL 5018
- zelená RAL 6029
- světle šedá RAL 7035
- hnědá RAL 8014
- stříbrná RAL 9006

Tabulka velikostí
viz strana 116

Žákovské stoly s pevnou výškou

- stoly jsou vyráběny v šesti velikostech a jako jednomístné nebo dvumístné
- konstrukce je z plochooávných ocelových profilů
- deska je z oboustranně laminované DTD tloušťky 22mm s 2mm ABS hranou ve dvou odstínech – imitace buk nebo barva světle šedá RAL 7035
- konstrukce stolu v deseti barevných odstínech



Školní lavice typ SGJ a SGD:

| Typ | Počet míst | Rozměr pracovní plochy (šířka x hloubka v mm) | Odkládací prostor | Ocelový profil (mm) | cena |
|-------|------------|---|--------------------------|---------------------|---------|
| SGJXP | 1 | 700 x 500 | bez odkládacího prostoru | 38 x 20 | 1.462,- |
| SGJKP | | | 1x drátěný koš | | 1.639,- |
| SGJDP | | | pevná odkládací deska | | 1.683,- |
| SGJBP | | | 1x plastový box | | 1.706,- |
| SGDXP | 2 | 1300 x 500 | bez odkládacího prostoru | | 1.765,- |
| SGDKP | | | 2x drátěný koš | | 2.101,- |
| SGDDP | | | pevná odkládací deska | | 2.227,- |
| SGDBP | | | 2x plastový box | | 2.235,- |

Školní lavice typ SLJ a SLD:

| Typ | Počet míst | Rozměr pracovní plochy (šířka x hloubka v mm) | Odkládací prostor | Ocelový profil (mm) | cena |
|-------|------------|---|--------------------------|---------------------|---------|
| SLJXP | 1 | 700 x 500 | bez odkládacího prostoru | 38 x 20 | 1.412,- |
| SLJKP | | | 1x drátěný koš | | 1.605,- |
| SLJDP | | | pevná odkládací deska | | 1.655,- |
| SLJBP | | | 1x plastový box | | 1.672,- |
| SLDXP | 2 | 1300 x 500 | bez odkládacího prostoru | | 1.672,- |
| SLDKP | | | 2x drátěný koš | | 1.874,- |
| SLDDP | | | pevná odkládací deska | | 1.998,- |
| SLDBP | | | 2x plastový box | | 2.008,- |



Barvy konstrukce:

- žlutá RAL 1018
- červená RAL 3002
- červená RAL 3003
- šedomodrá RAL 5014
- modrá RAL 5015
- modrozelená RAL 5018
- zelená RAL 6029
- světle šedá RAL 7035
- hnědá RAL 8014
- stříbrná RAL 9006

Tabulka velikostí
viz strana 116

Žákovské stoly se stavitelnou výškou

- stoly jsou vyráběny ve velikosti S (rozsah velikostí 2, 3, 4), M (rozsah velikostí 3, 4, 5) a XL (rozsah velikostí 4, 5, 6, 7), jednomístné a dvoumístné
- konstrukce je z plochooávných ocelových profilů
- deska je z oboustranně laminované DTD tloušťky 22mm s 2mm ABS hranou ve dvou odstínech – imitace buk nebo barva světle šedá RAL 7035
- konstrukce stolu v deseti barevných odstínech

Školní lavice typ SRJ a SRD:

| Typ | Počet míst | Rozměr pracovní plochy (šířka x hloubka v mm) | Odkládací prostor | Ocelový profil (mm) | cena |
|-------|------------|---|--------------------------|-------------------------|---------|
| SRJXP | 1 | 700 x 500 | bez odkládacího prostoru | 55 x 35 a 80 x 25 | 1.958,- |
| SRJKP | | | 1x drátěný koš | | 2.059,- |
| SRJDP | | | pevná odkládací deska | | 2.311,- |
| SRJBP | | | 1x plastový box | | 2.370,- |
| SRDXP | 2 | 1300 x 500 | bez odkládacího prostoru | 55 x 35 a 80 x 25 | 2.227,- |
| SRDKP | | | 2x drátěný koš | | 2.538,- |
| SRDDP | | | pevná odkládací deska | | 2.681,- |
| SRDBP | | | 2x plastový box | | 2.798,- |

Školní lavice typ SMJ a SMD:

| Typ | Počet míst | Rozměr pracovní plochy (šířka x hloubka v mm) | Odkládací prostor | Ocelový profil (mm) | cena |
|-------|------------|---|--------------------------|-------------------------|---------|
| SMJXP | 1 | 700 x 500 | bez odkládacího prostoru | 50 x 30 a 50 x 25 | 1.639,- |
| SMJKP | | | 1x drátěný koš | | 1.832,- |
| SMJDP | | | pevná odkládací deska | | 1.916,- |
| SMJBP | | | 1x plastový box | | 1.975,- |
| SMDXP | 2 | 1300 x 500 | bez odkládacího prostoru | 50 x 30 a 50 x 25 | 1.891,- |
| SMDKP | | | 2x drátěný koš | | 2.219,- |
| SMDDP | | | pevná odkládací deska | | 2.370,- |
| SMDBP | | | 2x plastový box | | 2.487,- |



Barvy konstrukce:

- žlutá RAL 1018
- červená RAL 3002
- červená RAL 3003
- šedomodrá RAL 5014
- modrá RAL 5015
- modrozelená RAL 5018
- zelená RAL 6029
- světle šedá RAL 7035
- hnědá RAL 8014
- stříbrná RAL 9006

Tabulka velikostí
viz strana 116

Žákovské stoly se stavitelnou výškou

- naklápěcí pracovní deska v rozmezí 0 – 16°
- stoly jsou vyráběny ve velikosti S (rozsah velikostí 2, 3, 4), M (rozsah velikostí 3, 4, 5) a XL (rozsah velikostí 4, 5, 6, 7), jednomístné a dvomístné
- konstrukce je z plochoovalných ocelových profilů
- deska je z oboustranně laminované DTD tloušťky 22mm s 2mm ABS hranou ve dvou odstínech – imitace buk nebo barva světle šedá RAL 7035
- konstrukce stolu v deseti barevných odstínech



Školní lavice typ SREN a SRFN:

| Typ | Počet míst | Rozměr pracovní plochy (šířka x hloubka v mm) | Odkládací prostor | Ocelový profil (mm) | cena |
|-------|------------|---|--------------------------|---------------------|---------|
| SREXN | 1 | 800 x 600 | bez odkládacího prostoru | 55 x 35 | 3.008,- |
| SREDN | | | pevná odkládací deska | | 3.597,- |
| SRFXN | 2 | 1300 x 600 | bez odkládacího prostoru | 80 x 25 | 3.689,- |
| SRFDN | | | pevná odkládací deska | | 4.445,- |

naklápěcí pracovní deska je opatřena zářezkou proti padání učebních pomůcek

Školní lavice typ SRED a SRFD:

| Typ | Počet míst | Rozměr pracovní plochy (šířka x hloubka v mm) | Odkládací prostor | Ocelový profil (mm) | cena |
|-------|------------|---|--------------------------|---------------------|---------|
| SREXD | 1 | 800 x 600 | bez odkládacího prostoru | 55 x 35 | 3.437,- |
| SREDD | | | pevná odkládací deska | | 3.656,- |
| SRFXD | 2 | 1300 x 600 | bez odkládacího prostoru | 80 x 25 | 3.849,- |
| SRFKD | | | 2x drátěný koš | | 4.025,- |
| SRFDD | | | pevná odkládací deska | 4.168,- | |

1/3 pevné pracovní plochy je vybavena plastovou miskou na psací potřeby
2/3 naklápěcí pracovní plocha je opatřena zářezkou proti padání učebních pomůcek



Barvy konstrukce:

- žlutá RAL 1018
- červená RAL 3002
- červená RAL 3003
- šedomodrá RAL 5014
- modrá RAL 5015
- modrozelená RAL 5018
- zelená RAL 6029
- světle šedá RAL 7035
- hnědá RAL 8014
- stříbrná RAL 9006

Tabulka velikostí
viz strana 116

Žákovské židle s pevnou výškou Airflex VF

- ergonomicky tvarovaná židle v šesti velikostech
- dutý sedák i opěrák zajišťuje dostatečnou měkkost sezení
- hygienická a snadno omyvatelná
- pružná kovová konstrukce ve stříbrné barvě
- stohovatelná
- geometrie zadní části se speciálně tvarovaným otvorem umožňuje snadné a pohodlné přenesení židle
- na zadní straně opěradla jsou dvě plochy pro umístění etiket
- cena 1.240,- Kč



Žákovské židle s pevnou výškou Airflex VFP

- s čalouněným panýlkem
- cena 1.740,- Kč



Žákovské židle se stavitelnou výškou Airlift VAH

- ergonomicky tvarovaná židle ve velikosti S (rozsah velikostí 2, 3, 4), M (rozsah velikostí 3, 4, 5) a XL (rozsah velikostí 4, 5, 6, 7),
- dutý sedák i opěrák zajišťuje dostatečnou měkkost sezení
- hygienická a snadno omyvatelná
- geometrie zadní části se speciálně tvarovaným otvorem umožňuje snadné a pohodlné přenesení židle
- na zadní straně opěradla jsou dvě plochy pro umístění etiket
- cena 2.095,- Kč



Barvy plastu:

žlutá, červená, modrá, zelená, šedá, antracit

Tabulka velikostí
viz strana 116

Žákovské židle s pevnou výškou

| Typ | Sedák a opěrák | Velikosti | Ocelový profil (mm) | cena |
|-----|------------------|-------------------|---------------------|-------|
| VQ | buková překližka | 2, 3, 4, 5, 6 a 7 | 38 x 20 | 836,- |
| VL | | | | 836,- |
| VS | | | | 882,- |



Žákovské židle s nastavitelnou výškou

| Typ | Sedák a opěrák | Velikosti | Nastavitelná hloubka sedáku | cena |
|-----|------------------|-----------|-----------------------------|---------|
| VM | buková překližka | S, M a XL | – | 1.059,- |
| VP | | | – | 1.135,- |
| VX | | | ano | 1.490,- |



Barvy konstrukce:

- žlutá RAL 1018
- červená RAL 3002
- červená RAL 3003
- šedomodrá RAL 5014
- modrá RAL 5015
- modrozelená RAL 5018
- zelená RAL 6029
- světle šedá RAL 7035
- hnědá RAL 8014
- stříbrná RAL 9006

| Tabulka velikostí | XL (velikosti 4, 5, 6, 7) | | | | | |
|------------------------------------|---------------------------|-----------|-----------|-----------|-----------|-----------|
| | M (velikosti 3, 4, 5) | | | | | |
| | S (velikosti 2, 3, 4) | | | | | |
| velikost podle normy P ENV 1729-1 | 2 | 3 | 4 | 5 | 6 | 7 |
| výška pracovní plochy stolu (v cm) | 52 | 58 | 64 | 70 | 76 | 82 |
| výška sedáku židle (v cm) | 30 | 34 | 38 | 42 | 46 | 50 |
| výška postavy (v cm) | 95 - 125 | 119 - 142 | 133 - 159 | 146 - 177 | 159 - 188 | 174 - 207 |

Učitel'ský stůl SUW

- konstrukce je vyrobena z plochoo válných ocelových profilů 55x35 a 80x25
- osm různých provedení
- pracovní plocha z oboustranně laminované DTD tloušťky 22mm s 2mm ABS hranou ve dvou základních provedeních – imitace buk nebo světle šedá RAL 7035
- odkládací prostory jsou vždy uzamykatelné
- plastové koncovky v barvě šedé RAL 7035



| | Typ | Rozměr pracovní plochy (mm) | Vybavení stolu | | cena |
|--|-------|-----------------------------|--|--|---------|
| | | | Odkládací prostor vlevo | Odkládací prostor vpravo | |
| | SUU0P | 1300 x 600 | – | pevný čtyřzásuvkový kontejner, centrální zámek, horní zásuvka s plastovou vložkou na kancelářské potřeby | 4.975,- |
| | SUU1P | | – | – | 2.849,- |
| | SUU2P | | – | pevný uzamykatelný kontejner | 3.639,- |
| | SUU3P | | – | uzamykatelná zásuvka | 3.420,- |
| | SUV4P | 1500 x 650 | otevřený box | pevný čtyřzásuvkový kontejner, centrální zámek, horní zásuvka s plastovou vložkou na kancelářské potřeby | 5.378,- |
| | SUV5P | | otevřený box | pevný kontejner dělený na zásuvku a skříňku, obojí uzamykatelné | 4.168,- |
| | SUV6P | | pevný čtyřzásuvkový kontejner, centrální zámek, horní zásuvka s plastovou vložkou na kancelářské potřeby | pevný čtyřzásuvkový kontejner, centrální zámek, horní zásuvka s plastovou vložkou na kancelářské potřeby | 7.941,- |
| | SUV7P | | pevný kontejner dělený na zásuvku a skříňku, obojí uzamykatelné | pevný čtyřzásuvkový kontejner, centrální zámek, horní zásuvka s plastovou vložkou na kancelářské potřeby | 6.605,- |

Barvy konstrukce:

- žlutá RAL 1018
 ● červená RAL 3002
 ● červená RAL 3003
 ● šedomodrá RAL 5014
 ● modrá RAL 5015
● modrozelená RAL 5018
 ● zelená RAL 6029
 ● světle šedá RAL 7035
 ● hnědá RAL 8014
 ● stříbrná RAL 9006

Jídelní komplet KJ

- jídelní set se silnostěnných trubek
- dvoumístné nebo čtyřmístné provedení
- horní deska z DTD tloušťky 25mm oboustranně potažené vysokotlakým laminátem a opatřené 5mm ABS hranou, dodáváno ve dvou základních provedeních, imitace buk nebo světle šedá RAL 7035
- kruhový překližkový sedák nebo tvarovaný překližkový sedák a opěrák
- stabilní i bez kotvení
- výška stolové desky 760mm, výška sedáku 460mm (velikost 6)
- na přání výška stolové desky 640mm, výška sedáku 380mm (velikost 4)



| Typ | Rozměr desky (mm) | Počet míst k sezení | Provedení | cena |
|----------|-------------------|---------------------|---------------------------------------|---------|
| KJ 1/2 A | 750 x 575 | 2 | tvarovaný překližkový sedák a opěrák | 4.860,- |
| KJ 1/2 B | | | kruhový překližkový sedák bez opěráku | 4.395,- |
| KJ 1/4 A | 750 x 1150 | 4 | tvarovaný překližkový sedák a opěrák | 6.529,- |
| KJ 1/4 B | | | kruhový překližkový sedák bez opěráku | 5.529,- |

Jídelní komplet KJST

- stabilní konstrukce jídelního stolu se silnostěnných trubek
- horní deska z DTD tloušťky 25mm oboustranně potažené vysokotlakým laminátem a opatřené 5mm ABS hranou, dodáváno ve dvou základních provedeních – imitace buk nebo světle šedá RAL 7035
- židle typ Airflex VF v různých barvách (viz strana katalogu 111)
- výška stolové desky 760mm, výška sedáku 460mm (velikost 6)
- na přání výška stolové desky 640mm, výška sedáku 380mm (velikost 4)



| Typ | Rozměr desky (mm) | Počet židlí Airflex VF | cena |
|------------|-------------------|------------------------|---------|
| KJ ST12 VF | 1200 x 800 | 4 | 7.050,- |
| KJ ST13 VF | 1300 x 650 | | 7.095,- |

Barvy konstrukce:

- žlutá RAL 1018
- červená RAL 3002
- červená RAL 3003
- šedomodrá RAL 5014
- modrá RAL 5015
- modrozelená RAL 5018
- zelená RAL 6029
- světle šedá RAL 7035
- hnědá RAL 8014
- stříbrná RAL 9006

Školní tabule

- různé rozměry a modely tabulí
- popisná plocha je vyrobena z plechu s dvouvrstevným keramickým povrchem vypalovaným při teplotě 900 °C
- zelený povrch pro popis křídou nebo bílý pro popis fixem
- všechny povrchy jsou magnetické
- orámování je provedeno vodotěsnými hliníkovými lištami a plastovými bezpečnostními rohy
- středová plocha je vždy opatřena lištou k zachycení nečistot a odkládání psacích potřeb (současně slouží i jako madlo)
- na spodní část lišty je nasunuta miska pro odkládání houby
- možnost linkování



typ 360

Školní tabule nástěnná jednodílná typ 410 a 411

| Typ | Rozměr tabule (cm) | Popisná plocha (m ²) | cena |
|---------------|--------------------|----------------------------------|----------|
| 410(411) 0806 | 80 x 60 | 0,48 | 2.319,- |
| 410(411) 1005 | 100 x 50 | 0,5 | 2.374,- |
| 410(411) 0906 | 90 x 60 | 0,54 | 2.445,- |
| 410(411) 1008 | 100 x 80 | 0,8 | 2.966,- |
| 410(411) 1208 | 120 x 80 | 0,96 | 3.319,- |
| 410(411) 1010 | 100 x 100 | 1 | 3.408,- |
| 410(411) 1209 | 120 x 90 | 1,08 | 3.555,- |
| 410(411) 1210 | 120 x 100 | 1,2 | 4.210,- |
| 410(411) 1212 | 120 x 120 | 1,44 | 4.655,- |
| 410(411) 1510 | 150 x 100 | 1,5 | 4.782,- |
| 410(411) 1512 | 150 x 120 | 1,8 | 5.378,- |
| 410(411) 2010 | 200 x 100 | 2 | 5.765,- |
| 410(411) 2012 | 200 x 120 | 2,4 | 6.361,- |
| 410(411) 2510 | 250 x 100 | 2,5 | 7.571,- |
| 410(411) 2512 | 250 x 120 | 3 | 8.445,- |
| 410(411) 3010 | 300 x 100 | 3 | 8.613,- |
| 410(411) 3012 | 300 x 120 | 3,6 | 9.639,- |
| 410(411) 3510 | 350 x 100 | 3,5 | 10.101,- |
| 410(411) 3512 | 350 x 120 | 4,2 | 10.849,- |

typ 410 – magnetická zelená pro popis křídou

typ 411 – magnetická bílá pro popis fixem

Školní tabule jednodílná volně stojící na stojanu typ 360 a 362

| Typ | Rozměr tabule (cm) | Popisná plocha (m ²) | cena |
|----------|--------------------|----------------------------------|----------|
| 360 2010 | 200 x 100 | 2 | 18.517,- |
| 360 2012 | 200 x 120 | 2,4 | 18.857,- |
| 360 2510 | 250 x 100 | 2,5 | 19.908,- |
| 360 2512 | 250 x 120 | 3 | 20.303,- |
| 360 3010 | 300 x 100 | 3 | 21.319,- |
| 360 3012 | 300 x 120 | 3,6 | 21.748,- |

příplatek za 4x kolečka (z toho 2x brzděná) 1.700,- Kč
rozsah výškového posunu cca 70cm

Školní tabule jednoplošná na pylonovém stojanu typ 564

| Typ | Rozměr tabule (cm) | Popisná plocha (m ²) | cena |
|----------|--------------------|----------------------------------|----------|
| 564 2010 | 200 x 100 | 2 | 16.630,- |
| 564 2012 | 200 x 120 | 2,4 | 17.000,- |
| 564 2510 | 250 x 100 | 2,5 | 18.034,- |
| 564 2512 | 250 x 120 | 3 | 18.445,- |
| 564 3010 | 300 x 100 | 3 | 19.571,- |
| 564 3012 | 300 x 120 | 3,6 | 19.891,- |

rozsah výškového posunu cca 135cm

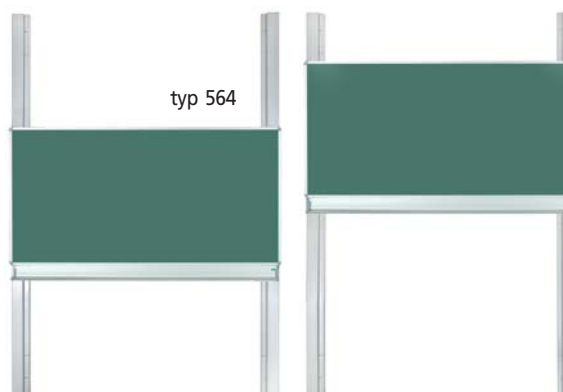

typ 564

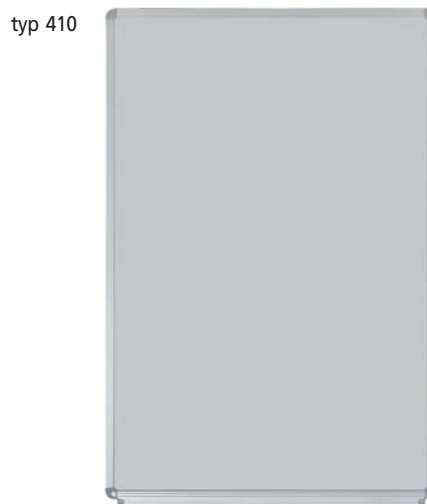

typ 410

Dvumístný žákovský stůl s odkládacími koši a dvěma židlemi

- cena kompletu je 3.825,- Kč
- školní lavice je vyrobena z oválného profilu 50 x 30 mm
- podpěrná konstrukce desky je z jeklu 30 x 30 mm
- výškově nastavitelná v pěti úrovních (3–7) podle EN 1729-1:2007
- stůl může být vybaven dvěma drátěnými odkládacími koši (odkládací police není možná)
- pracovní deska je oboustranně laminovaná DTD o síle 18 mm, dekor světlý buk, rozměr desky 1300 x 500 mm
- hrana desky je chráněna černou plastovou narážecí hranou se zaoblenými rohy
- po obou stranách stolu jsou háčky na uchycení školní brašny (jednomístná lavice má pouze 1 háček)
- žákovská židle je vyrobena z oválného profilu 35 x 15 mm (vrchní část) a oválného profilu 38 x 20 mm (spodní část)
- sedák a opěrák je z lakované přírodní překližky o síle 8 mm
- fixace je provedena ocelovými nýty
- spodní hrana konstrukce je osazena plastovými kluzáky pro zabránění poškození desky stolu při ukládání židle na stůl
- židle jsou výškově nastavitelné a jsou vyráběny ve dvou velikostech dle normy EN: velikost 3–5 a velikost 5–7
- židle jsou stohovatelné
- na každé straně stolu jsou dva fixační šrouby M8 s vnitřním šestihranem



Žákovský stůl TEO I

- jednomístný
- cena 1.630,- Kč



Žákovský stůl TEO II

- dvumístný
- cena 1.767,- Kč



Žákovská židle TEO stohovatelná | velikost 3–5

- cena 939,- Kč



Žákovská židle TEO stohovatelná | velikost 5–7

- cena 939,- Kč



Odkládací koš

- cena 90,- Kč

Katedra s clonou, zásuvkou a polstrovanou židlí

- rozměr desky 130 x 60 cm
- rozměr clony 120 x 42 cm
- desky jsou oboustranně laminovaná DTD 18 mm, pracovní deska
- má nárazuodolnou plastovou hranu se zaoblenými rohy
- možnost doplnit zásuvkou, dvojjásuvkou nebo mobilním kontejnerem
- cena za celý komplet 4.211,- Kč



Katedra TEO učitelský stůl s clonou

- cena 2.399,- Kč



Učitelská židle stohovatelná

- čalouněný sedák i opěrák látkou 3140
- ocelový profil 35 x 15 a 38 x 20 mm
- cena 1.422,- Kč



TEO zásuvka

- se zámkem
- rozměr úložného prostoru 310 x 320 mm
- výška zásuvky 155 mm
- šířka zásuvky 422 mm
- hloubka zásuvky 382 mm
- cena 390,- Kč



TEO dvojjásuvka

- horní zásuvka uzamykatelná
- výška zásuvky 285 mm
- šířka zásuvky 422 mm
- hloubka zásuvky 410 mm
- cena 876,- Kč



Mobilní kontejner

- se čtyřmi zásuvkami
- centrální zámek
- výška kontejneru 610 mm
- šířka kontejneru 415 mm
- hloubka kontejneru 605 mm
- cena 3.218,- Kč



Barevné provedení:

Standardní barvy konstrukcí:

- RAL 3002 červená
- RAL 5002 modrá
- RAL1007 oranžová
- RAL 6029 zelená

Čalounění:

3140



Kancelářské židle LD Seating:



Kancelářská židle LYRA 235-SYS

- vysoký opěrák
- synchronní mechanika SY
- nastavení výšky opěráku UP-DOWN
- kříž nylon černý
- záruka 5 let
- cena od **4.180,- Kč** (područky BR207 + 550,- Kč)

Tip



Kancelářská židle TEO 260-SY

- opěrák čalouněný samonosnou síťovinou v různých barvách
- synchronní mechanika SY
- nastavení výšky opěráku UP-DOWN
- kříž nylon černý
- záruka 5 let
- cena od 3.520,- Kč (područky BR207 + 550,- Kč)



Kancelářská židle LYRA click 205-M-AK

- střední opěrák
- nastavení sklonu opěradla
- kříž nylon černý
- záruka 4 roky
- cena od **2.100,- Kč** (područky BR205 + 240,- Kč)

Tip



Kancelářská židle TEO 260SYS

- opěrák čalouněný samonosnou síťovinou v různých barvách
- synchronní mechanika SY s bočním nastavením tuhosti
- nastavení výšky opěráku UP-DOWN
- kříž nylon černý
- záruka 5 let
- cena od 4.140,- Kč (područky BR207 + 550,- Kč)



Kancelářská židle LYRA 237-SYS

- vysoký opěrák
- synchronní mechanika SY s bočním nastavením tuhosti
- nastavitelná hlavová opěrka
- nastavení výšky opěráku UP-DOWN
- kříž nylon černý
- záruka 5 let
- cena od 5.130,- Kč (područky BR207 + 550,- Kč)



Kancelářská židle WEB 405-SY

- vysoký opěrák čalouněný samonosnou síťovinou
- synchronní mechanika SY
- kříž nylon černý
- záruka 5 let
- cena od 5.310,- Kč (područky BR470 + 1.170,- Kč)



Kancelářská židle LEXTRA 472-SY

- opěrák střední výškově nastavitelný
- synchronní mechanika SY
- kříž nylon černý
- záruka 5 let
- cena od 5.600,- Kč (područky BR236 + 900,- Kč)



Kancelářská židle WEB 410-SY

- vysoký opěrák celočalouněný
- synchronní mechanika SY
- kříž nylon černý
- záruka 5 let
- cena od 5.360,- Kč (područky BR470 + 1.170,- Kč)



Kancelářská židle LEXTRA 482-SY

- opěrák střední výškově nastavitelný
- synchronní mechanika SY
- úhlově a výškově nastavitelná hlavová opěrka čalouněná síťovinou
- kříž nylon černý
- záruka 5 let
- cena od 6.560,- Kč (područky BR236 + 900,- Kč)



Konferenční židle WEB 410-KZ

- opěrák celočalouněný
- ocelová kostra pérová
- područky plastové černé
- záruka 5 let
- cena od 5.330,- Kč



Konferenční židle LEXTRA 460-K

- stohovatelná
- ocelová kostra čtyřnohá
- područky PU černé
- záruka 5 let
- cena od 4.940,- Kč



Konferenční židle WEB 405-KZ

- opěrák očalouněný černou samonosnou síťovinou Goyal
- ocelová kostra pérová
- područky plastové černé
- záruka 5 let
- cena od 5.300,- Kč



Konferenční židle LEXTRA 492KZ

- celočalouněná
- ocelová kostra pérová
- područky
- záruka 5 let
- cena od 4.940,- Kč



Kancelářská židle TANGO 370-SYS

- vysoký opěrák celočalouněný, výškově stavitelný
- synchronní mechanika SY s bočním nastavením tuhosti
- kříž nylon černý
- záruka 5 let
- cena od 4.900,- Kč (područky BR540 + 1.410,- Kč)



Konferenční židle LEXTRA 495-KZ

- čalouněný sedák, opěrák černá síťovina
- ocelová kostra pérová
- područky
- záruka 5 let
- cena od 5.300,- Kč



Kancelářská židle STORM 550-SYS

- vysoký opěrák čalouněný samonosnou černou síťovinou
- synchronní mechanika SY nové generace
- výškově stavitelná opěrka hlavy
- posuvný sedák, hliníkový držák zad, kříž nylon černý
- záruka 5 let
- cena od 9.240,- Kč (područky BR540 + 1.410,- Kč)



Kancelářská židle STORM 555-TI

- vysoký opěrák čalouněný samonosnou černou síťovinou
- synchronní mechanika TI s nastavením sklonu sedáku
- výškově stavitelná opěrka hlavy
- posuvný sedák, hliníkový držák zad, kříž nylon černý
- záruka 5 let
- cena od 10.870,- Kč (područky BR550 + 1.690,- Kč)

Jednací a konferenční židle:



Konferenční židle CONFERENCE 155-AK

- stohovatelná
- kostra ocelová čtyřnohá
- opěrák čalouněný i zezadu
- bez područek
- v černé látce Dino 8033 k dodání ihned
- cena od 1.470,- Kč



Konferenční židle SEANCE 090-K

- stohovatelná
- celočalouněná
- nízké opěradlo
- kostra ocelová černá nebo stříbrná
- bez područek
- cena od 2.020,- Kč



Konferenční židle CONFERENCE 155

- stohovatelná
- kostra ocelová čtyřnohá
- opěrák čalouněný i zezadu
- bez područek
- cena od 1.550,- Kč



Konferenční židle SEANCE 090-KB

- stohovatelná
- celočalouněná
- nízké opěradlo
- kostra ocelová černá nebo stříbrná
- područky plastové černé
- cena od 2.310,- Kč



Konferenční židle CONFERENCE 155B

- stohovatelná
- kostra ocelová čtyřnohá
- opěrák čalouněný i zezadu
- područky plastové černé
- cena od 1.810,- Kč



Konferenční židle DREAM 110

- stohovatelná
- kostra ocelová čtyřnohá
- černé krycí plasty sedáku a opěráku
- černé záslepky zádového uchycení opěráku
- bez područek
- záruka 3 roky
- cena od 1.480,- Kč



Konferenční židle SEANCE 096-KZ

- stohovatelná
- celočalouněná
- vysoké opěradlo
- kostra ocelová pérová
- černá, stříbrná nebo chrom
- područky součástí kostry
- cena od 2.860,- Kč



Konferenční židle DREAM 110B

- stohovatelná
- kostra ocelová čtyřnohá
- černé krycí plasty sedáku a opěráku
- černé záslepky zádového uchycení opěráku
- područky plastové černé
- záruka 3 roky
- cena od 1.760,- Kč



Konferenční židle SLIM 270

- celočalouněná
- kostra ocelová pérová
- područky
- záruka 5 let
- cena od 4.900,- Kč



Konferenční židle DREAM 111

- stohovatelná
- kostra ocelová čtyřnohá
- šedé krycí plasty sedáku a opěráku
- šedé záslepky zádového uchycení opěráku
- bez područek
- záruka 3 roky
- cena od 1.560,- Kč



Konferenční židle SLIM 275

- Čalouněný sedák i opěrák
- zezadu dřevěný korpus
- kostra ocelová pérová
- područky
- záruka 5 let
- cena od 6.550,- Kč



Konferenční židle DREAM 111B

- stohovatelná
- kostra ocelová čtyřnohá
- šedé krycí plasty sedáku a opěráku
- šedé záslepky zádového uchycení opěráku
- područky plastové šedé
- záruka 3 roky
- cena od 1.960,- Kč



Konferenční židle TWIST 240

- stohovatelná
- kostra ocelová čtyřnohá
- bez područek
- korpus buk natural nebo lamináty v různých odstínech
- záruka 3 roky
- cena od 2.220,- Kč



Lavice DREAM 140/2-5

- kostra ocelová čtyřnohá
- spojovací profil a úchyty černé
- černé krycí plasty sedáku a opěráku
- černé záslepky zádového uchycení opěráku
- dvou, tří, čtyř a pětisedáková varianta
- možnost odkládacího stolku
- záruka 3 roky
- cena od 5.830,- Kč



Konferenční židle NORD 220

- stohovatelná
- kostra ocelová čtyřnohá
- bez područek
- korpus dřevěný mořený nebo celočalouněný
- cena od 2.460,- Kč



Lavice DREAM 141/2-5

- kostra ocelová čtyřnohá
- spojovací profil a úchyty černé
- šedé krycí plasty sedáku a opěráku
- šedé záslepky zádového uchycení opěráku
- dvou, tří, čtyř a pětisedáková varianta
- možnost odkládacího stolku
- záruka 3 roky
- cena od 5.870,- Kč



Konferenční židle OPTIMA 263-KB

- židle stohovatelná
- opěradlo prodyšná síťovina v různých barvách
- kostra ocelová čtyřnohá černá
- černé područky
- cena od 1.850,- Kč

Obchodní podmínky:

Všechny ceny v katalogu jsou uvedeny v Kč a bez DPH 20%

- **ZÁRUKA:**

Zboží je chráněno dvouletou, tříletou, pětiletou, sedmiletou nebo desetiletou zárukou (podle jednotlivých druhů).

- **DOPRAVA A SLUŽBY:**

Zboží rozvážíme vlastními vozy s vlastními, odborně vyškolenými zaměstnanci. Doprava je od hodnoty objednávky nad 3.000,- Kč bez DPH zdarma. Účtujeme pouze vynášku a montáž podle náročnosti.

- **SERVIS:**

Zajišťujeme záruční i pozáruční servis.

- **JAK OBJEDNÁVAT:**

Akceptujeme všechny formy objednávek. Poštou, e-mailem, faxem, přes internet i telefonicky. V případě objednávek přes internet postupujte prosím podle instrukcí našeho e-shopu, faxové číslo je 224 941 053, telefonicky se s námi můžete spojit na kterémkoliv z uvedených čísel: 224 942 663, 603 413 479, 602 251 436 nebo 800 888 868. Pokud se nedovoláte nebo nebudeme schopni z jakýchkoliv důvodů objednávku přijmout, zavoláme Vám zpět hned jak to bude možné.

- **PLATBA:**

Platbu za zboží je možné provést převodem na účet se splatností 14 dnů (je možné dohodnout i jinak) nebo hotově.

- **DODACÍ LHŮTA:**

Nejprodávanější zboží (kartotéky A4 pětizásuvkové, čtyřzásuvkové, třízásuvkové a dvouzásuvkové, lístkovnice A5, spisové a registrační skříně, šatní skříně, domácí kartotéky PFA, trezory ...) je stále na skladě v dostatečném množství, u zboží na objednávku je třeba podle jednotlivých druhů počítat s dodací lhůtou 2–5 týdnů.

- **SKLAD:**

Objednané zboží je možné si i osobně vyzvednout buď přímo u nás na prodejně nebo v našem skladu na adrese Novoveská, Praha 5-Jinonice. Termín prosíme avizovat předem abychom pro Vás mohli zboží připravit.

Uvedené ceny jsou platné v době vydání katalogu (podzim 2011), případná změna cen vyhrazena.

Aktuální ceník naleznete v našem e-shopu na www.kovovynabytek.cz

Sídlo a prodej ČR:

ENPRAG s.r.o.

Pechlátova 17

150 00 Praha 5

tel.: +420 224 942 663

fax: +420 224 941 053

mobil: +420 603 413 479

e-mail: info@kovovynabytek.cz

www.kovovynabytek.cz

Sídlo a prodej SR:

KOVOTYP s.r.o.

Ľanová 8

821 01 Bratislava

tel.: +421 2 44 63 41 81

fax: +421 2 44 63 41 82

mobil: +421 905 667 821

e-mail: kovotyp@kovotyp.sk

www.kovovynabytok.sk