



DÍLNA A PRŮMYSL 2021 – 2022

kovovynabytek.cz



26 let na trhu

120 dodavatelů

4500 m² skladů



vlastní doprava



showroom



kompletní řešení



Navštivte náš showroom:

K Holyni 42

154 00 Praha 5 - Slivenec

Tel.: 224 942 663

Fax: 224 941 053

Mobil: 733 410 443

E-mail: info@kovovynabytek.cz

Zelená linka: 800 888 868

Otevírací doba:

Po – Čt 8:00 – 17:00

Pá 8:00 – 16:00

So – Ne Zavřeno

Díky dlouhodobé spolupráci s našimi dodavateli jsme si postupně zajistili velmi výhodné podmínky, které nám umožňují nabízet sortiment standardních produktů za ty nejnižší ceny a v krátkých dodacích lhůtách.

Zároveň můžeme rychle reagovat na individuální potřeby zákazníků a podílet se s výrobcí na vývoji nových inovativních produktů v rámci moderních trendů a požadavků.

Vlastní zázemí kanceláří, skladů a promyšlená vnitřní organizace s odbornými pracovníky umožňuje nabízet řešení pro kompletní projekty od 3D návrhu, poradenství, rychlé dodávky až po instalaci. Naším cílem není jen prodat výrobek, ale poradit s výběrem toho nevhodnějšího, najít řešení jak šetřit prostor, čas a zdraví zaměstnanců.

S každým klientem se snažíme vybudovat takový vztah, aby se k nám rád vracel. Nejlepším důkazem toho, že jdeme správnou cestou, je jejich narůstající počet.



„Na společnost Enprag jsme se obrátili za účelem vybavení našeho nového výrobního závodu. Firma nám poskytla konzultaci a návrh řešení pro zefektivnění výrobních procesů na jednotlivých výrobních stanicích.

Po odsouhlasení návrhů bylo zboží vyrobeno, dodáno a instalováno přímo v závodě. Společnost Enprag potvrdila svůj profesionální a osobní přístup, proto budeme i nadále pokračovat v naší úzké spolupráci.” – HI-LEX



stihlavyroba.eu



Zvyšte produktivitu výroby a optimalizujte provozní náklady aplikováním našich komplexních řešení dle principů štíhlé výroby.

Ze stavebnicových trubkových a hliníkových systémů vám pomůžeme přetvořit pracoviště tak, že se v něm zaměstnancům bude fungovat lépe. Začneme konzultací vašeho výrobního procesu a návrhem projektu. Po odsouhlasení celé řešení vyrobíme, doručíme a smontujeme na místě.

Velká výhoda stavebnicového systému je nízká pořizovací cena, jednoduchá přestavba či rozšíření stávajících aplikací.

Samozřejmostí je u nás záruční i pozáruční servis.



stihlavyroba.eu

Jak to u nás chodí?



Vyberte si zboží na našich stránkách a jednoduše objednejte přes e-shop.

nebo



Objednat můžete i přes telefon. Kdybyste potřebovali poradit, náš tým se o vás postará.

nebo



Přijďte si vybrat osobně do našeho showroomu. Rádi vás provedeme.



Po objednání vám přijde potvrzení s přibližným datem dodání.



Nejprodávanejší zboží máme skladem s dodací lhůtou do 5 pracovních dnů.

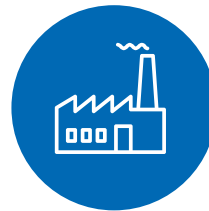

Pokud zboží na skladě není, obratem ho zadáme do výroby.



Většinu zboží rozvážíme vlastními vozy.



Zajišťujeme instalaci a montáž přímo na místě, aby vše proběhlo hladce.

OBSAH

Dílenský nábytek

Dílenské skříně	6
Skříně na chemikálie	14
NC úložný program	18
Zásuvkové skříně	24
Dílenské stoly	32
Držáky nářadí	54
Balící pracoviště	58
Dílenské židle	60

Nářadí a svěráky

Vozíky na nářadí	62
Nářadí v plastových modulech	63
Nářadí v pěnách	64
Svěráky a ohýbačky	67

ESD program

Antistatické stoly	68, 70
Antistatické židle	69
Antistatické držáky nářadí	72
Antistatické zásuvkové skříně	74
Antistatické skříně	75

Skladové regály

Policové regály	76
Nekonečné řady regálů	79
Regály na pneumatiky	84
Krakovcové regály	85
Regály se stejnými délkami ramen	86
Stromečkové regály	87
Regály s přepravkami	88
Regály s plastovými boxy	89

Bedny, boxy, palety

Plastové boxy	90
ESD plastové boxy	91
Euro přepravky	92
ALC přepravky	93
KLT přepravky	94
ESD Euro přepravky	96
Big Boxy	97
Plastové palety	98
ESD plastové palety	99

Manipulační technika

Rudly	100
Manipulační vozíky	104
Policové vozíky	105
Vozíky s dřevěnými výplněmi	106
Vozíky s drátěnými výplněmi	106
Corlette vozíky	108
Manipulační podvozky	109
Paletové vozíky	110
Zdvíhací pracovní plošina	110
Schůdky a můstky	111

Odpadové hospodářství

Gitterboxy	112
Ohradové palety	112
Záchytné vany sklolaminátové	115
Záchytné vany kovové	116
Záchytné vany plastové	118
Stojany na sudy	120
Sudy	121
Odpadové kontejnery	122
Popelnice	123
Venkovní odpadkové koše	124
Odpadkové koše do interiéru	126

Kancelářský nábytek

Kancelářské stoly	130
Příslušenství kancelářských stolů	132
Kancelářské kontejnery	133
Kancelářské a konferenční židle	134
Kartotéky a lístkovnice	136
Kancelářské skříně	138
Skříně na třídění pošty	141
Archivační trezorové skříně	141
Výkresové skříně	142
Zásuvkové skříňky	143
Pokladny a skříňky na klíče	144
Nábytkové sejfy	145

Vybavení šaten

Šatní skříně	146
Šatní skříně dělené	148
Šatní skříně na nohách	150
Šatní skříně s podstavnou lavicí	152
Luxusní skříně Evolo	156
Šatnové lavice	158
Úložné boxy Smart Lockers	160



Díleňské skříně na nářadí

- robustní svařovaný korpus
- perforpanel na vnitřní straně dveří (neplatí pro NAR_04_AR)
- police a zásuvky jsou přestavitelné po 25mm
- nosnost korpusu 200kg, polic a zásuvek 20kg



Označení	NAR_01_A	NAR_01_B	NAR_02_A	NAR_02_B	NAR_04_AR
Rozměry v mm	1030 x 500 x 500	1030 x 500 x 500	1300 x 500 x 500	1300 x 500 x 500	1030 x 450 x 400
Cena	3.591,-	4.386,-	4.183,-	4.981,-	4.077,-



Univerzální díleňské skříně

- velmi pevné svařence z kvalitního ocelového plechu
- nosnost korpusu 800kg, police 100kg a zásuvky 50kg
- uzamykání otočným uzávěrem s cylindrickým zámekem
- modulární Q-Systém pro ukládání nářadí
- možnost nahradit plné dveře dveřmi se skleněnou nebo drátěnou výplní

Skříně SPD_11

- výška 1950 x šířka 950 x hloubka 600mm



SPD_11_A	SPD_11_B	SPD_11_C	SPD_11_D	SPD_11_E
10.566,-	10.489,-	15.595,-	20.703,-	30.147,-

Barevné provedení:

korpus:

● RAL 7035

přední plochy:

● RAL 7035

● RAL 5012

● RAL 3000

● RAL 1023

● RAL 6024

● RAL 7031

Skříně SPD_12

- výška 1180 x šířka 950 x hloubka 600mm
- v horní části rámeček proti pádu drobných předmětů s pryžovou výplní



SPD_12_A	SPD_12_B	SPD_12_C
7.186,-	10.102,-	12.656,-



Skříně SPD_13

- výška 1950 x šířka 505 x hloubka 600mm



SPD_13_A	SPD_13_B	SPD_13_C	SPD_13_D	SPD_13_E
7.180,-	7.320,-	10.578,-	13.400,-	18.463,-



Skříně SPD_14

- výška 1180 x šířka 505 x hloubka 600mm



SPD_14_A	SPD_14_B	SPD_14_C
6.298,-	7.885,-	9.740,-



Barevné provedení: viz vzorník na straně 6

... s osobním přístupem již 26 let



Díleňské skříně s plastovými boxy Kovos

- velmi pevné svařence z kvalitního ocelového plechu povrchově upraveného práškovou barvou pro snadnou údržbu
- nosnost korpusu 300kg
- křídlové dveře s uzamykáním otočným uzávěrem s cylindrickým zámkem
- možnost nahradit plné dveře dveřmi s drátěnou výplní
- vnitřní vybavení: - police s nosností 60kg
- plastové boxy s univerzálním využitím

Označení boxu	výška x šířka x hloubka v mm
456201	60 x 102 x 100
456205	75 x 102 x 160
456231	75 x 102 x 215
456242	82 x 137 x 160
456210	125 x 150 x 235
456214, 456213	150 x 205 x 355

Označení	Výška v mm	Šířka v mm	Hloubka v mm	Počet polic	Boxy	Cena podle provedení dveří		
						bez dveří	plné	drátěné
SPP 01A	1950	950	400	9	20x box 456214, 20x box 456213	–	14.291,-	16.102,-
SPP 02A	1950	800	400	9	15x box 456214, 15x box 456213	–	12.610,-	15.473,-
SPP 03A	1650	750	300	11	24x box 456210, 36x box 456231	–	11.028,-	13.871,-
SPP 01R	1950	950	400	9	20x box 456214, 20x box 456213	13.591,-	–	–
SPP 02R	1950	800	400	9	15x box 456214, 15x box 456213	11.944,-	–	–
SPP 03R	1650	750	300	11	24x box 456242, 36x box 456205	9.533,-	–	–
SPP 01C	800	950	400	4	10x box 456210, 24x box 456231	–	7.417,-	8.630,-
SPP 02C	800	800	400	4	8x box 456210, 18x box 456231	–	6.835,-	9.443,-
SPP 03C	800	750	300	5	8x box 456210, 24x box 456201	–	6.035,-	8.614,-



Skříně s plastovými boxy SPZ_12

- výška 1150mm
- šířka 950mm
- hloubka 400mm
- pevné svařence z kvalitního ocelového plechu
- povrchová úprava práškovou barvou
- nosnost korpusu 300kg
- křídlové dveře s cylindrickým zámkem
- vnitřní vybavení - police
- lišty pro zavěšení plastových boxů
- plastové boxy

Označení	Počet polic	Počet lišt	Boxy	Cena
SPZ_12_0002_C_VAR_1	5	14	4x 456214, 30x 456209, 42x 456202	14.380,-
SPZ_12_0002_C_VAR_2	5	16	36x 456209, 48x 456202	14.548,-
SPZ_12_0002_C_VAR_3	7	16	64x 456230, 48x 456202	14.998,-
SPZ_12_0002_C_VAR_4	6	16	18x 456209, 32x 456230, 48x 456202	14.773,-

Barevné provedení:

korpus: RAL 7035

přední plochy: RAL 7035

RAL 5012

RAL 3000

RAL 1023

RAL 6024

RAL 7031

další odstíny po dohodě

Skříně s plastovými boxy SPZ_11_0003

- výška 1600mm
- šířka 950mm
- hloubka 400mm
- pevné svařence z kvalitního ocelového plechu
- povrchová úprava práškovou barvou
- nosnost korpusu 300kg
- křídlové dveře s cylindrickým zámekem
- vnitřní vybavení- police velké
 - police malé
 - lišty na zavěšení plastových boxů
 - plastové boxy

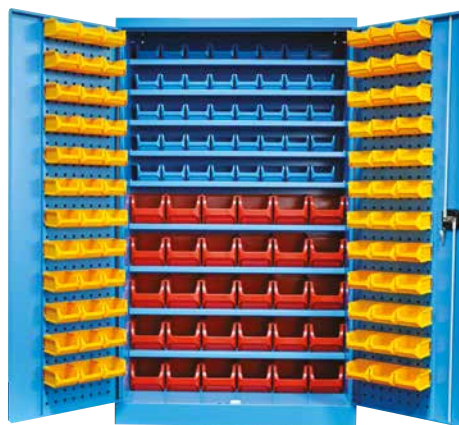

Označení	Počet polic	Počet lišt	Boxy	Cena
SPZ_11_0003_C_VAR_1	2 + 7	12	12x 456214, 56x 456230, 36x 456202	18.865,-
SPZ_11_0003_C_VAR_2	2 + 7	12	56x 456230, 36x 456202	17.329,-
SPZ_11_0003_C_VAR_3	2 + 5	12	12x 456214, 30x 456209, 36x 456202	18.287,-
SPZ_11_0003_C_VAR_4	2 + 5	12	30x 456209, 36x 456202	16.751,-
SPZ_11_0003_C_VAR_5	2 + 6	12	12x 456214, 18x 456209, 24x 456230, 36x 456202	18.640,-
SPZ_11_0003_C_VAR_6	2 + 6	12	18x 456209, 24x 456230, 36x 456202	17.104,-
SPZ_11_0003_C_VAR_7	11	24	96x 456230, 72x 456202	20.949,-
SPZ_11_0003_C_VAR_8	8	24	48x 456209, 8x 456230, 72x 456202	20.146,-
SPZ_11_0003_C_VAR_9	9	24	30x 456209, 40x 456230, 72x 456202	20.371,-

Skříně s plastovými boxy SPZ_11_0002

- výška 1950mm
- šířka 950mm
- hloubka 400mm
- pevné svařence z kvalitního ocelového plechu
- povrchová úprava práškovou barvou
- nosnost korpusu 300kg
- křídlové dveře s cylindrickým zámekem
- vnitřní vybavení- police velké
 - police malé
 - lišty pro zavěšení plastových boxů
 - plastové boxy

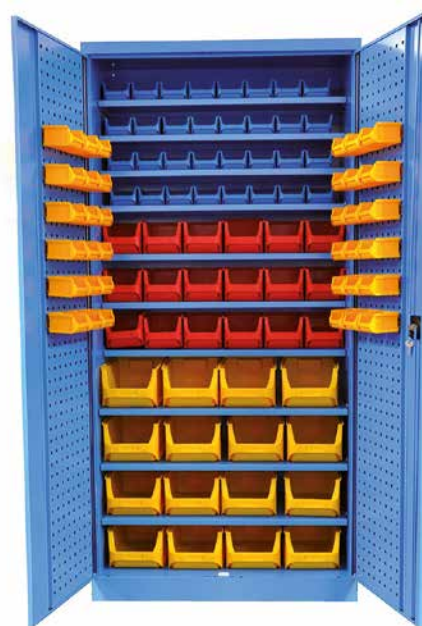

Označení	Počet polic	Počet lišt	Boxy	Cena
SPZ_11_0002_C_VAR_1	3 + 6	12	16x 456214, 36x 456209, 36x 456202	20.388,-
SPZ_11_0002_C_VAR_2	3 + 6	12	36x 456209, 36x 456202	18.340,-
SPZ_11_0002_C_VAR_3	3 + 7	12	16x 456214, 18x 456209, 32x 456230, 36x 456202	20.613,-
SPZ_11_0002_C_VAR_4	3 + 7	12	18x 456209, 32x 456230, 36x 456202	18.565,-
SPZ_11_0002_C_VAR_5	3 + 8	12	16x 456214, 56x 456230, 6x 456209, 36x 456202	20.966,-
SPZ_11_0002_C_VAR_6	3 + 8	12	56x 456230, 6x 456209, 36x 456202	18.918,-
SPZ_11_0002_C_VAR_7	13	24	4x 456214, 104x 456230, 72x 456202	22.851,-
SPZ_11_0002_C_VAR_8	10	28	54x 456209, 16x 456230, 84x 456202	22.512,-

Barevné provedení:

korpus: RAL 7035

přední plochy: RAL 7035

RAL 5012

RAL 3000

RAL 1023

RAL 6024

RAL 7031

další odstíny po dohodě



Náradová skříň SK1-001

- výška 1950 x šířka 1044 x hloubka 625 mm
- 4x stavitelná police po 25 mm
- plné dveře s výztuhami pro perfopanely
- možnost náhrady plných dveří dveřmi se skleněnou výplní
- nosnost 600 kg

SK1-001	SK1-001S
plné dveře	prosklené dveře
11.405,-	13.629,-



Náradová skříň SK1-004

- výška 1000 x šířka 1044 x hloubka 625 mm
- 2x stavitelná police po 25 mm
- plné dveře s výztuhami pro perfopanely
- možnost náhrady plných dveří dveřmi se skleněnou výplní
- nosnost 300 kg

SK1-004	SK1-004S
plné dveře	prosklené dveře
7.406,-	8.739,-



Náradová skříň SK1-003

- výška 1950 x šířka 1044 x hloubka 625 mm
- 1x stavitelná police po 25 mm
- 2x zásuvka ZCE100
- plné dveře s výztuhami pro perfopanely
- možnost náhrady plných dveří dveřmi se skleněnou výplní
- perfopanely do dveří (pouze u varianty SK1-003), bočních stěn a zadní stěny (3 sady)
- nosnost 600 kg

SK1-003	SK1-003S
plné dveře	prosklené dveře
16.220,-	18.443,-

Barevné provedení:

standardní:

● RAL 7035

● RAL 5012

● RAL 5010

s příplatkem 8%:

○ RAL 9010

● RAL 9005

● RAL 8011

● RAL 7040

● RAL 7016

● RAL 7000

● RAL 6024

● RAL 6019

● RAL 6011

● RAL 5018

● RAL 5015

● RAL 5007

● RAL 3000

● RAL 2008

● RAL 1023

Náradová skříň SK1-002

- výška 1950 x šířka 1044 x hloubka 625 mm
- 4x stavitelná police po 25 mm
- 2x zásuvka ZCE100
- plné dveře s výztuhami pro perfopanely
- možnost náhrady plných dveří dveřmi se skleněnou výplní
- nosnost 600 kg

SK1-002	SK1-002S
plné dveře	prosklené dveře
15.552,-	17.774,-



Náradová skříň SK1-005

- výška 1000 x šířka 1044 x hloubka 625 mm
- 2x stavitelná police po 25 mm
- 1x zásuvka ZCE100
- plné dveře s výztuhami pro perfopanely
- možnost náhrady plných dveří dveřmi se skleněnou výplní
- nosnost 300 kg

SK1-005	SK1-005S
plné dveře	prosklené dveře
9.479,-	10.813,-



Náradová skříň SK1-100

- výška 1950 x šířka 1044 x hloubka 625 mm
- plné dveře s výztuhami pro perfopanely
- možnost náhrady plných dveří dveřmi se skleněnou výplní
- nosnost 300 kg

SK1-100	SK1-100
plné dveře	prosklené dveře
8.739,-	10.960,-



Barevné provedení:

standardní:



s příplatkem 8%:



... s osobním přístupem již 26 let



Nářadová skříň SK1-200

- výška 1000 x šířka 1044 x hloubka 625 mm
- plně dveře s výztuhami pro perfopanely
- možnost náhrady plných dveří dveřmi se skleněnou výplní

SK1-200	SK1-200S
plně dveře	prosklené dveře
6.075,-	7.406,-

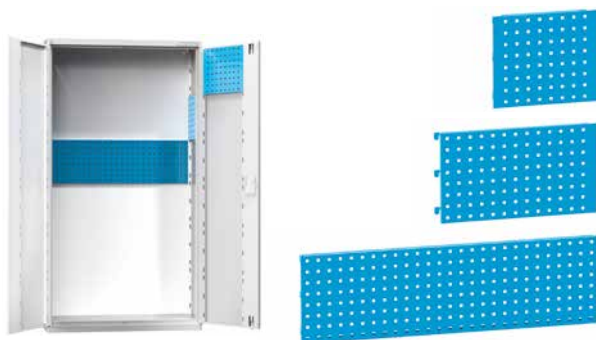

Perforované panely

Označení	SK1-P1	SK1-P2	SK1-P3
Popis	panel do dveří	panel do bočnice	panel do zadní stěny
Počet kusů v sadě	2	2	1
Šířka x výška v mm	350 x 303	528 x 303	1032 x 303
Cena	309,-	309,-	309,-

Kapsa na dokumenty do dveří



Označení	SK1-P4
Šířka v mm	350
Cena	309,-



Police



Označení	SK1-007P
Šířka x hloubka v mm	1010 x 570
Nosnost v kg	100
Cena	696,-

Zásuvky série ZC

- šířka 918
- hloubka 459 mm



Označení	Výška čela v mm	Výška bočnice v mm	Nosnost v kg	Cena
ZCE75R	75	50	70	2.006,-
ZCE100R	100	75	70	2.161,-
ZCE125R	125	75	70	2.161,-
ZCE150R	150	125	70	2.393,-
ZCE200R	200	175	70	2.623,-
ZCE250R	250	175	70	2.701,-
ZCE300R	300	275	70	3.087,-

Barevné provedení:

standardní:

● RAL 7035

● RAL 5012

● RAL 5010

s příplatkem 8%:

○ RAL 9010

● RAL 9005

● RAL 8011

● RAL 7040

● RAL 7016

● RAL 7000

● RAL 6024

● RAL 6019

● RAL 6011

● RAL 5018

● RAL 5015

● RAL 5007

● RAL 3000

● RAL 2008

● RAL 1023

Skříň s posuvnými dveřmi SP1-001

- výška 1950 x šířka 1044 x hloubka 405 mm
- 3x stavitelná police po 25 mm
- možnost náhrady plných dveří dveřmi se skleněnou výplní
- nosnost 600 kg

SP1-001	SP1-001S
plné dveře	prosklené dveře
13.331,-	15.552,-



Roletová skříň SR4-001

- výška 1950 mm
- šířka 1044 mm
- hloubka 405 mm
- 3x stavitelná police po 25 mm
- samonavíjecí hliníková roleta s rozvorovým zámkem
- nosnost 600 kg
- cena: **20.588,-**

Barevné provedení: viz vzorník na straně 12



Dílenská skříň CP 8932-00

- výška 1950 mm
- šířka 1200 mm
- hloubka 600 mm
- 4x pozinkovaná police přestavitelná po 15 mm
- nosnost police 70 kg
- cylindrický rozvorový zámek
- úhel otevření dveří 110°
- hladká povrchová úprava práškovým lakem
- cena: **16.355,-**



Barevné provedení:

korpus: RAL 7035

dveře: RAL 7035 RAL 5012 RAL 6011

Skříně na chemikálie

Skříně na chemikálie slouží k uskladnění nebezpečných kapalin, jsou vybaveny vanami pro zachycení případného úniku kapalin a perforovanými dveřmi. Skříně slouží k uložení vodu ohrožujících látek, záchytné vany s roštem jsou konstruovány tak, že uložené látky stojí na roštu a nezmenšují tím její objem, kromě spodní vany, která je bez roštu.

- tloušťka plechu dveří 0,8mm
- dveře skříně jsou perforované pro správné odvětrávání
- na levých dveřích je umístěna kovová kapsa na dokumenty formátu A4 (pouze u plných dveřích)
- GSB zámek, dva klíče, možnost dodání hlavního klíče (pouze u plných dveřích)
- cylindrický zámek, možnost dodání hlavního klíče (pouze pro drátěné dveře)
- otočný uzávěr pro visací zámek, vhodný pro průměr třmenu 6mm (pouze pro drátěné dveře)
- dveře jsou zavěšeny na vnitřních čepcích s úhlem otevření 110°
- dvoubodové uzamykání dveří – nahoře a dole
- záchytná vana s perforovaným roštem je přestavitelná po 25mm, provedení pozink bez povrchové úpravy
- spodní záchytná vana bez roštu, provedení pozink bez povrchové úpravy



Skříň SCH_01_A / SCH_T1_A

- výška 1950 x šířka 950 x hloubka 500mm
- plné ocelové dveře
- výplň dveří z tahokovu, velikost oka 22x12mm, ocelový rám
- 4x záchytná vana s perforovaným roštem, objem 19l
- 1x spodní záchytná vana bez roštu, objem 20l
- nosnost korpusu 300kg, police 60kg



SCH_01_A	SCH_T1_A
plné dveře	drátěné dveře
9.492,-	13.240,-

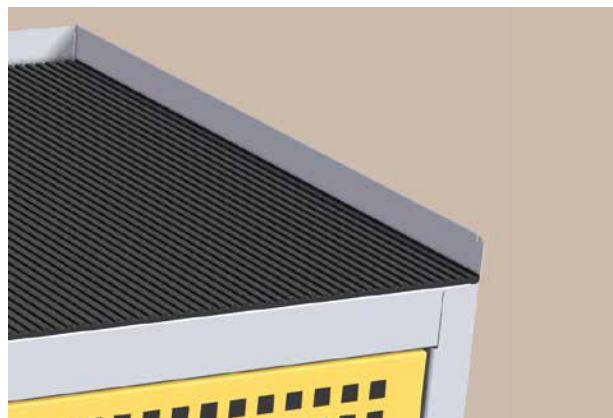

Skříň SCH_01_B / SCH_T1_B

- výška 1150 x šířka 950 x hloubka 500mm
- plné ocelové dveře
- výplň dveří z tahokovu, velikost oka 22x12mm, ocelový rám
- ocelový rámeček se zalemovanými okraji, uvnitř vložena rýhovaná guma tloušťky 3mm
- 2x záchytná vana s perforovaným roštem, objem 19l
- 1x spodní záchytná vana bez roštu, objem 20l
- nosnost korpusu 300kg, police 60kg



SCH_01_B	SCH_T1_B
plné dveře	drátěné dveře
7.132,-	9.884,-



Skříň SCH_05_B / SCH_T5_B

- výška 1150 x šířka 505 x hloubka 500mm
- plné ocelové dveře
- výplň dveří z tahokovu, velikost oka 22x12mm, ocelový rám
- ocelový rámeček se zalemovanými okraji, uvnitř vložena rýhovaná guma tloušťky 3mm
- 2x záchytná vana s perforovaným roštem, objem 8l
- 1x spodní záchytná vana bez roštu, objem 11l
- nosnost korpusu 300kg, police 60kg



SCH_05_B	SCH_T5_B
plné dveře	drátěné dveře
6.467,-	7.970,-

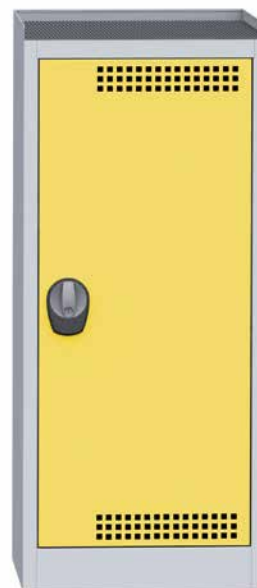

Barevné provedení:

korpus: RAL 7035

přední plochy: RAL 7035

RAL 5012

RAL 3000

RAL 1023

RAL 6024

RAL 7031

další odstíny po dohodě



Skříň pro ukládání chemických látek KS-1

- výška 2000 x šířka 1000 x hloubka 445mm
- plné dvoukřídlé dveře
- 4x pozinkovaná přestavitelná police, nosnost 60kg
- police mají funkci vaničky, v případě, že nějaká nádoba netěsní, jsou schopné zachytit určité množství chemikálie
- skříň má ventily k odvětrání výparů
- masivní madlo
- barva korpusu světle šedá RAL 7035
- barva dveří modrá RAL 5017
- cena: **9.737,-**



Skříň na chemikálie Oil Cabinet

- výška 2030 x šířka 1000 x hloubka 550mm
- plné dvoukřídlé dveře
- 2x pozinkovaná přestavitelná police, nosnost 60kg
- skříň ve spodní části obsahuje zásobník na unikající kapaliny, objem 60l
- nádoby na obrázku nejsou součástí skříně
- skříň má ventil k odvětrání výparů
- dvoubodový cylindrický zámek
- masivní madlo
- barva korpusu světle šedá RAL 7035
- barva dveří modrá RAL 5017
- cena: **13.628,-**



Skříň na chemikálie 380

- výška 1920 x šířka 920 x hloubka 380mm
- 3x pozinkovaná vanička malá, objem 12l
- 1x pozinkovaná vanička velká, objem 19l
- nosnost vaniček 40kg
- vaničky jsou přestavitelné po 28mm
- záchytné vaničky lze vyjmout ze skříně
- odvětrání ve spodní a horní části dveří, na bocích a zádech skříně
- cylindrický rozvorový zámek
- barva korpusu modrá RAL 5015
- barva dveří šedá RAL 7001
- cena: **10.629,-**

Skříň na chemikálie 580

- výška 1920 x šířka 920 x hloubka 580 mm
- 3x pozinkovaná vanička malá, objem 21 l
- 1x pozinkovaná vanička velká, objem 33 l
- nosnost vaniček 40 kg
- vaničky jsou přestavitelné po 28 mm
- záchytné vaničky lze vyjmout ze skříně
- odvětrání ve spodní a horní části dveří, na bocích a zádech skříně
- cylindrický rozvorový zámek
- barva korpusu modrá RAL 5015
- barva dveří šedá RAL 7001
- cena: **11.637,-**



Skříň na chemikálie s komínem malá

- výška 1000 x šířka 920 x hloubka 380 mm
- 3x pozinkovaná vanička malá, objem 12 l
- nosnost vaniček 40 kg
- vaničky jsou přestavitelné po 28 mm
- záchytné vaničky lze vyjmout ze skříně
- odvětrání ve spodní a horní části skříně
- cylindrický rozvorový zámek
- barva korpusu modrá RAL 5015
- barva dveří šedá RAL 7001
- cena: **6.439,-**



Skříň na chemikálie s komínem

- výška 1920 x šířka 920 x hloubka 380 mm
- 6x pozinkovaná vanička malá, objem 12 l
- nosnost vaniček 40 kg
- vaničky jsou přestavitelné po 28 mm
- záchytné vaničky lze vyjmout ze skříně
- odvětrání ve spodní a horní části skříně
- cylindrický rozvorový zámek
- barva korpusu modrá RAL 5015
- barva dveří šedá RAL 7001
- cena: **10.864,-**



NC úložný a transportní systém pro nástroje Kovos

Dnešní doba numericky řízených strojů s sebou nese také stále vyšší nároky na drahé nástroje. Jejich bezvadný stav rozhoduje o kvalitě výrobku a jejich okamžitá dostupnost a přehlednost o efektivním využití pracovního času stroje. Naše nabídka úložného a přepravního systému pro nástroje je tím správným řešením pro bezpečné a šetrné uložení. Váš nástrojový park je investicí, která si kvalitní uložení jistě zaslouží.

Základem skladovacího systému nástrojů jsou plastové držáky, které následně umístíte do nosičů a polic.

NC program firmy KOVOS tvoří standardní dílenské skříně vybavené sklopenými policemi pro přehledné uložení nástrojů, vozíky a skříně se zvlášť uzamykatelnou zásuvkou a dveřmi.

Plastová lůžka zobrazená u produktů nejsou součástí standardního vybavení.

Kompletní sortiment lůžek naleznete na www.kovovynabytek.cz.



Skříň NCS_11_E

- výška 1950 x šířka 950 x hloubka 600 mm
- 3x sklopená police (nosnost police 40 kg)
- 8x zásuvka (výška čela 100 mm, nosnost zásuvky 50 kg)
- perforované panely pro zavěšování nářadí na vnitřní straně plných ocelových dveří
- možnost náhrady ocelových dveří dveřmi se skleněnou nebo drátěnou výplní
- celková nosnost 800 kg

NCS_11_E	NCS_S1_E	NCS_T1_E
plně dveře	prosklené dveře	drátěné dveře
32.619,-	35.586,-	35.586,-

K dokoupení:

NCS_POL_01	SPD_11_Z
police	zásuvka
824,-	2.555,-



Skříň NCS_01_A

- výška 1180 x šířka 950 x hloubka 600 mm
- 2x sklopená police (nosnost police 40 kg)
- 1x uzamykatelná zásuvka (výška čela 100 mm, nosnost zásuvky 50 kg)
- ocelový rámeček s gumou tloušťky 3 mm
- perforované panely pro zavěšování nářadí na vnitřní straně plných ocelových dveří
- možnost náhrady ocelových dveří dveřmi se skleněnou nebo drátěnou výplní
- celková nosnost 800 kg

NCS_01_A	NCS_S1_A	NCS_T1_A
plně dveře	prosklené dveře	drátěné dveře
11.600,-	14.228,-	14.333,-

K dokoupení:

NCS_POL_01
police
824,-

Barevné provedení:

korpus: RAL 7035

přední plochy: RAL 7035

RAL 5012

RAL 3000

RAL 1023

RAL 6024

RAL 7031

další odstíny po dohodě

Skříň NCS_14_B

- výška 1180 x šířka 505 x hloubka 600 mm
- 2x sklopená police (nosnost police 40 kg)
- 1x zásuvka (výška čela 100 mm, nosnost zásuvky 50 kg)
- ocelový rámeček s gumou tloušťky 3 mm
- perforované panely pro zavěšování nářadí na vnitřní straně plných ocelových dveří
- možnost náhrady ocelových dveří dveřmi se skleněnou nebo drátěnou výplní
- celková nosnost 800 kg

NCS_14_B	NCS_S4_B	NCS_T4_B
plně dveře	prosklené dveře	drátěné dveře
9.484,-	11.034,-	11.069,-

K dokoupení:

NCS_POL_02	SPD_13_Z
police	zásuvka
694,-	1.552,-



Převážní vozík NCV_01_A

- výška 900 x šířka 830 x hloubka 470 mm
- 1x výsuvná zásuvka (nosnost zásuvky 40 kg)
- 1x nosič plastových lůžek 100 x 100 mm
- 1x nosič plastových lůžek 80 x 80 mm
- perforované panely pro zavěšování nářadí
- madlo pro snadnou manipulaci
- odkládací police s rámečkem a gumou tloušťky 3 mm
- 4x pojzdová kola, z toho 2 s brzdou
- celková nosnost korpusu 50 kg
- cena: **6.989,-**

K dokoupení:

NCV_ZAS_01	NCV_KAS_01	NCV_KAS_02
výsuvná zásuvka	nosič plastových lůžek	nosič plastových lůžek
549,-	636,-	636,-



Převážní vozík NCV_02_B

- výška 900 x šířka 1080 x hloubka 470 mm
- 1x nosič plastových lůžek 100 x 100 mm
- 1x nosič plastových lůžek 80 x 80 mm
- perforované panely pro zavěšování nářadí
- madlo pro snadnou manipulaci
- odkládací police s rámečkem a gumou tloušťky 3 mm
- schránka na dokumenty formátu A4
- 4x pojzdová kola, z toho 2 s brzdou
- celková nosnost korpusu 50 kg
- cena: **8.650,-**

K dokoupení:

NCV_ZAS_01	NCV_KAS_01	NCV_KAS_02
výsuvná zásuvka	nosič plastových lůžek	nosič plastových lůžek
549,-	636,-	636,-



Barevné provedení: viz vzorník na straně 18



Skříň pro NC nástroje s křídlovými dveřmi NCSK3627K

- výška 1950mm
- šířka 738mm
- hloubka 655mm
- dvojitě stěny s perforací pro zavěšení polic, nosičů nástrojů, nástrojových rámců a zásuvek
- systém identifikace otvorů a popisový štítek
- křídlové dveře s panty otočnými o 180°
- cylindrický zámek
- standardně bez soklu, možnost dodat sokl
- celková nosnost 400kg
- cena bez výbavy
- cena: **16.886,-**



Skříň pro NC nástroje roletová NCSR5427K

- výška 1950mm
- šířka 1044mm
- hloubka 655mm
- dvojitě stěny s perforací pro zavěšení polic, nosičů nástrojů, nástrojových rámců a zásuvek
- systém identifikace otvorů a popisový štítek
- hliníková roleta světle šedá RAL 7035
- rozvorový zámek
- standardně bez soklu, možnost dodat sokl
- celková nosnost 600kg
- cena bez výbavy
- cena: **24.886,-**



Strojní skříň ZB S2

- výška 1010mm
- šířka 731mm
- hloubka 773mm
- 1x vnější zásuvka 75mm
- 2x vnitřní zásuvka 100mm
- stavitelnost zásuvek po 25mm
- blokáce proti vysunutí více zásuvek najednou
- zvýšená hrana 20mm, gumová podložka
- standardně bez soklu, možnost dodat sokl
- celková nosnost 700kg
- cena bez výbavy
- cena: **14.369,-**

Barevné provedení:

standardní:

● RAL 7035

● RAL 5012

● RAL 5010

s příplatkem 8%:

○ RAL 9010

● RAL 9005

● RAL 8011

● RAL 7040

● RAL 7016

● RAL 7000

● RAL 6024

● RAL 6019

● RAL 6011

● RAL 5018

● RAL 5015

● RAL 5007

● RAL 3000

● RAL 2008

● RAL 1023

Skříň pro NC nástroje s křídlovými dveřmi s výbavou NCSK3627-3

- výška 1950 mm
- šířka 738 mm
- hloubka 655 mm
- 8x nosič nástrojů
- 40x držák ISO 50
- dvojitě stěny s perforací pro zavěšení polic, nosičů nástrojů, nástrojových rámu a zásuvek
- systém identifikace otvorů a popisový štítek
- křídlové dveře s panty otočnými o 180°
- cylindrický zámek
- standardně bez soklu, možnost dodat sokl
- celková nosnost 400 kg
- cena: **34.812,-**



Transportní NC vozík NCV3627-2 s výbavou

- výška 880 mm
- šířka 1092 mm
- hloubka 495 mm
- základní konstrukce z vyztužených svařenců z ocelového plechu
- boční stěny perforované pro zavěšení nosičů nebo nástrojových rámu
- pro nosiče 36D a nástrojové rámy 36 x 27D
- polohu rámu a nosičů je možné nastavit horizontálně nebo pod úhlem 15° či 30°
- 1x nástrojový rám
- 2x nosič nástrojů
- 40x držák nástrojů ISO 40
- sklopná odkládací police 36 x 27D s gumovou podložkou
- kapsa na dokumenty A4
- 4x kolečko, z toho 2x otočné s brzdou
- celková nosnost 300 kg
- cena: **22.268,-**



Stolní stojan NCSS3627-2 s výbavou

- výška 484 mm
- šířka 714 mm
- hloubka 510 mm
- základní konstrukce ze sešroubovaných vyztužených svařenců z ocelového plechu
- boční stěny perforované pro zavěšení nosičů, nástrojových rámu a zásuvek
- pro nosiče 36D a nástrojové rámy 36 x 27D
- polohu rámu a nosičů je možné nastavit horizontálně nebo pod úhlem 15° či 30°
- 1x nástrojový rám
- 1x zásuvka 75E bez vybavení
- 1x žlab
- 24x držák nástrojů ISO 40
- celková nosnost 70 kg
- cena: **10.065,-**



Barevné provedení: viz vzorník na straně 20



Držáky nástrojů do skříní Kovos

Držák ISO

Nástrojový systém	Kód	Šířka x hloubka v mm	Cena
ISO 30	2041 ISO30	82 x 82	57,-
ISO 40	2017 ISO40	82 x 82	48,-
ISO 50	2018 ISO50	102 x 102	73,-

Držák HSK

Nástrojový systém	Kód	Šířka x hloubka v mm	Cena
HSK 32	2051 HSK 32	52 x 52	36,-
HSK 40	2052 HSK 40	52 x 52	36,-
HSK 50	2053 HSK 50	82 x 82	57,-
HSK 63	2054 HSK 63	82 x 82	57,-
HSK 80	2055 HSK 80	102 x 102	73,-
HSK 100	2056 HSK 100	102 x 102	73,-

Držák VDI

Nástrojový systém	Kód	Šířka x hloubka v mm	Cena
VDI 30	2073 VDI 30	82 x 82	60,-
VDI 40	2074 VDI 40	102 x 102	73,-
VDI 50	2075 VDI 50	102 x 102	73,-

Držák ABS

Nástrojový systém	Kód	Šířka x hloubka v mm	Cena
ABS 25	2044 ABS 25	52 x 52	36,-
ABS 32	2045 ABS 32	52 x 52	36,-
ABS 40	2046 ABS 40	52 x 52	36,-
ABS 50	2047 ABS 50	82 x 82	57,-
ABS 63	2048 ABS 63	82 x 82	57,-

Držák Capto

Nástrojový systém	Kód	Šířka x hloubka v mm	Cena
CAPTO C3	2066 C3	52 x 52	37,-
CAPTO C4	2067 C4	52 x 52	37,-
CAPTO C5	2068 C5	82 x 82	60,-
CAPTO C6	2069 C6	102 x 102	73,-

Držáky nástrojů Polak

Držák ISO

Nástrojový systém	Kód	Šířka x hloubka v mm	Cena
ISO 30	NCISO30	61 x 140	159,-
ISO 40	NCISO40	61 x 140	165,-
ISO 50	NCISO50	102 x 140	190,-



Držák HSK

Nástrojový systém	Kód	Šířka x hloubka v mm	Cena
HSK 32	NCHSK32	61 x 140	165,-
HSK 40	NCHSK40	61 x 140	182,-
HSK 50	NCHSK50	61 x 140	199,-
HSK 63	NCHSK63	61 x 140	221,-
HSK 80	NCHSK80	102 x 140	252,-
HSK 100	NCHSK100	102 x 140	265,-



Držák VDI

Nástrojový systém	Kód	Šířka x hloubka v mm	Cena
VDI 30	NCVDI30	102 x 140	190,-
VDI 40	NCVDI40	102 x 140	199,-
VDI 50	NCVDI50	102 x 140	212,-



Držák ABS

Nástrojový systém	Kód	Šířka x hloubka v mm	Cena
ABS 25	NCABS25	102 x 140	380,-
ABS 32	NCABS32	102 x 140	380,-
ABS 40	NCABS40	102 x 140	380,-
ABS 50	NCABS50	102 x 140	380,-
ABS 63	NCABS63	102 x 140	380,-



Držák univerzální

Nástrojový systém	Kód	Šířka x hloubka v mm	Cena
Univerzální	NCUNI	102 x 140	302,-



Zásuvkové skříně DPO

- robustní svařovaný korpus
- horní odkládací plocha je osazena rýhovanou gumou a rámečkem proti pádu drobných předmětů
- vybaveno různými počty zásuvek nebo kombinací zásuvek a dveří s perforací
- plný, 100% výsuv zásuvek
- nosnost korpusu 300kg, zásuvek 80kg, polic 60kg
- hloubka 700mm
- blokáce proti vysunutí více zásuvek najednou
- možnost vybavení zásuvek plechovými nebo plastovými děliči s různým počtem oddělení



Označení	DPO_01_A
Výška v mm	1030
Šířka v mm	720
Cena	16.838,-



Označení	DPO_01_B
Výška v mm	1030
Šířka v mm	720
Cena	18.303,-

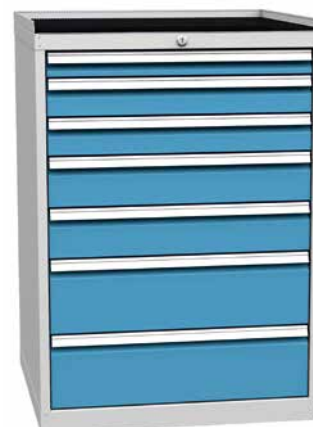

Označení	DPO_01_C
Výška v mm	1030
Šířka v mm	720
Cena	19.905,-

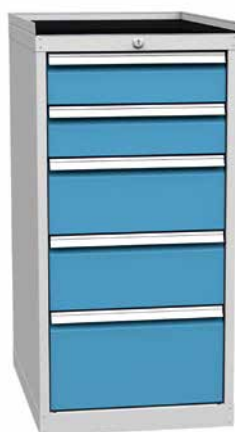

Označení	DPO_02_A
Výška v mm	1030
Šířka v mm	500
Cena	15.256,-

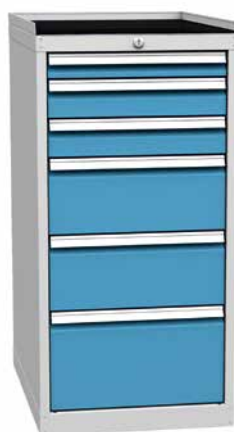

Označení	DPO_02_B
Výška v mm	1030
Šířka v mm	500
Cena	16.817,-



Označení	DPO_02_E2
Výška v mm	1030
Šířka v mm	500
Cena	13.785,-

Barevné provedení:

korpus: ● RAL 7035

přední plochy: ● RAL 7035 ● RAL 5012 ● RAL 3000 ● RAL 1023 ● RAL 6024 ● RAL 7031



Označení	DPO_03_A
Výška v mm	840
Šířka v mm	720
Cena	11.424,-



Označení	DPO_03_B
Výška v mm	840
Šířka v mm	720
Cena	13.046,-



Označení	DPO_03_C
Výška v mm	840
Šířka v mm	720
Cena	14.385,-

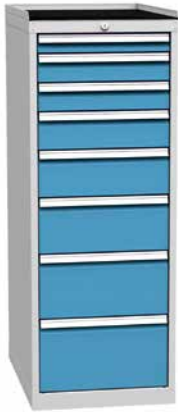

Označení	DPO_04_A
Výška v mm	1350
Šířka v mm	500
Cena	22.249,-

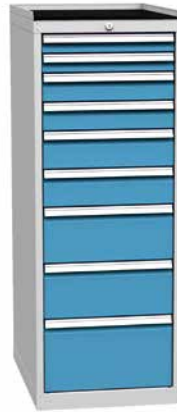

Označení	DPO_04_B
Výška v mm	1350
Šířka v mm	500
Cena	23.619,-

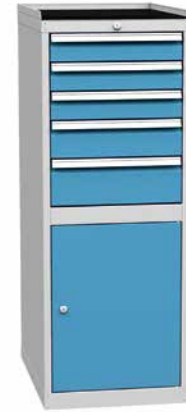

Označení	DPO_04_E1
Výška v mm	1350
Šířka v mm	500
Cena	18.282,-



Označení	DPO_05_A
Výška v mm	1350
Šířka v mm	720
Cena	24.278,-

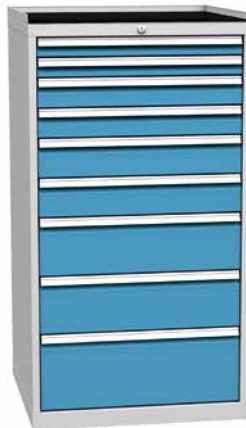

Označení	DPO_05_B
Výška v mm	1350
Šířka v mm	720
Cena	25.808,-



Označení	DPO_05_C
Výška v mm	1350
Šířka v mm	720
Cena	27.064,-

... s osobním přístupem již 26 let

Zásuvkové skříně ZA

- robustní svařovaný korpus
- šířka 578 x hloubka 600 mm
- výška zásuvek 75, 100, 125, 150, 200, 250 a 300 mm
- vnitřní rozměr zásuvky 459 x 459 mm
- výsuv 88%, nosnost zásuvky 70 kg
- centrální zámek
- blokáce proti vysunutí více zásuvek najednou
- skřínky s výškou 190 a 390 mm – podvěsné k přidělení ke stolové desce
- skřínky s výškou 840, 990 a 1215 mm – horní desku lze osadit zvýšenou hranou a gumou 3 mm nebo bukovou deskou 40 mm



Označení	ZA 84-2
Výška v mm	840
Cena	9.717,-



Označení	ZA 84-4
Výška v mm	840
Cena	12.221,-



Označení	ZA 84-5
Výška v mm	840
Cena	16.145,-



Označení	ZA 84-6
Výška v mm	840
Cena	13.554,-



Označení	ZA 84-7
Výška v mm	840
Cena	14.959,-



Označení	ZA 84-8
Výška v mm	840
Cena	17.330,-

Barevné provedení:

standardní:

● RAL 7035

● RAL 5012

● RAL 5010

s příplatkem 8%:

○ RAL 9010

● RAL 9005

● RAL 8011

● RAL 7040

● RAL 7016

● RAL 7000

● RAL 6024

● RAL 6019

● RAL 6011

● RAL 5018

● RAL 5015

● RAL 5007

● RAL 3000

● RAL 2008

● RAL 1023



Označení	ZA 19-1
Výška v mm	190
Cena	4.148,-



Označení	ZA 39-2
Výška v mm	390
Cena	7.258,-



Označení	ZA 39-4
Výška v mm	390
Cena	8.445,-



Označení	ZA 99-4
Výška v mm	990
Cena	16.590,-



Označení	ZA 99-5
Výška v mm	990
Cena	19.109,-



Označení	ZA 99-6
Výška v mm	990
Cena	17.924,-



Označení	ZA 120-4
Výška v mm	1215
Cena	22.663,-



Označení	ZA 120-5
Výška v mm	1215
Cena	23.997,-



Označení	ZA 120-6
Výška v mm	1215
Cena	18.811,-

Barevné provedení:

standardní:



s příplatkem 8%:



... s osobním přístupem již 26 let

Zásuvkové skříně ZB

- robustní svařovaný korpus
- šířka 731 x hloubka 753 mm
- výška zásuvek 75, 100, 125, 150, 200, 250 a 300 mm
- vnitřní rozměr zásuvky 612 x 612 mm
- výsuv 88%, nosnost zásuvky 70 kg
- centrální zámek
- blokace proti vysunutí více zásuvek najednou
- skříňky s výškou 390 mm – podvěsné k přidělení ke stolové desce
- skříňky s výškou 840, 990 a 1215 mm – horní desku lze osadit zvýšenou hranou a gumou 3 mm nebo bukovou deskou 40 mm



Označení	ZB 84-1
Výška v mm	840
Cena	7.925,-



Označení	ZB 84-2
Výška v mm	840
Cena	10.721,-



Označení	ZB 84-3
Výška v mm	840
Cena	11.926,-



Označení	ZB 84-4
Výška v mm	840
Cena	13.257,-



Označení	ZB 84-5
Výška v mm	840
Cena	14.739,-



Označení	ZB 84-6
Výška v mm	840
Cena	16.220,-

Barevné provedení:

standardní:



RAL 7035



RAL 5012



RAL 5010

s příplatkem 8%:



RAL 9010



RAL 9005



RAL 8011



RAL 7000



RAL 6024



RAL 6019



RAL 5015



RAL 5007



RAL 3000



RAL 7040



RAL 7016



RAL 6011



RAL 5018



RAL 2008



RAL 1023



Označení	ZB 39-1
Výška v mm	390
Cena	7.124,-



Označení	ZB 39-2
Výška v mm	390
Cena	8.593,-



Označení	ZB 39-3
Výška v mm	390
Cena	9.849,-



Označení	ZB 99-1
Výška v mm	990
Cena	11.686,-



Označení	ZB 99-3
Výška v mm	990
Cena	16.812,-



Označení	ZB 99-6
Výška v mm	990
Cena	19.775,-



Označení	ZB 120-2
Výška v mm	1215
Cena	19.092,-



Označení	ZB 120-3
Výška v mm	1215
Cena	18.811,-



Označení	ZB 120-4
Výška v mm	1215
Cena	24.662,-

Barevné provedení:

standardní:

● RAL 7035 ● RAL 5012 ● RAL 5010

s příplatkem 8%:

○ RAL 9010 ● RAL 9005 ● RAL 8011 ● RAL 7040 ● RAL 7016
 ● RAL 7000 ● RAL 6024 ● RAL 6019 ● RAL 6011 ● RAL 5018
 ● RAL 5015 ● RAL 5007 ● RAL 3000 ● RAL 2008 ● RAL 1023

... s osobním přístupem již 26 let

Mobilní kontejnery

- robustní svařovaný korpus
- výška zásuvek 75, 100, 125, 150, 200, 250 a 300mm
- výsuv 88%, nosnost zásuvky 70kg
- centrální zámek
- blokace proti vysunutí více zásuvek najednou
- horní plocha je osazena zvýšenou hranou a gumovou podložkou
- 2x kolečko pevné, 2x otočné s brzdou



Označení	ZAM 39-1
Rozměry v mm	738 x 578 x 600
Cena	12.612,-



Označení	ZAM 59-1
Rozměry v mm	738 x 578 x 600
Cena	13.331,-



Označení	ZAM 59-2
Rozměry v mm	738 x 578 x 600
Cena	14.694,-



Označení	ZBM 39-1
Rozměry v mm	763 x 731 x 753
Cena	15.078,-



Označení	ZBM 59-1
Rozměry v mm	763 x 731 x 753
Cena	14.783,-



Označení	ZBM 84-1
Rozměry v mm	1013 x 731 x 753
Cena	19.211,-

Barevné provedení:

standardní:



RAL 7035



RAL 5012



RAL 5010

s příplatkem 8%:



RAL 9010



RAL 9005



RAL 8011



RAL 7040



RAL 7016



RAL 7000



RAL 6024



RAL 6019



RAL 6011



RAL 5018



RAL 5015



RAL 5007



RAL 3000



RAL 2008



RAL 1023



Označení	ZEM 59-1
Rozměry v mm	763 x 578 x 753
Cena	14.752,-



Označení	ZEM 59-2
Rozměry v mm	763 x 578 x 753
Cena	16.189,-



Označení	ZEM 69-1
Rozměry v mm	863 x 578 x 753
Cena	16.781,-



Označení	ZGM 59-1
Rozměry v mm	808 x 1037 x 753
Cena	21.061,-



Označení	ZGM 69-1
Rozměry v mm	908 x 1037 x 753
Cena	23.314,-



Označení	ZGM 84-1
Rozměry v mm	1058 x 1037 x 753
Cena	28.009,-



Označení	ZHM 59-1
Rozměry v mm	763 x 442 x 753
Cena	14.389,-



Označení	ZKM 39-1
Rozměry v mm	808 x 884 x 753
Cena	19.507,-



Označení	ZLMP-1
Rozměry v mm	738 x 442 x 600
Cena	6.223,-

Barevné provedení:

standardní:

RAL 7035
 RAL 5012
 RAL 5010

s příplatkem 8%:

RAL 9010
 RAL 9005
 RAL 8011
 RAL 7040
 RAL 7016
 RAL 7000
 RAL 6024
 RAL 6019
 RAL 6011
 RAL 5018
 RAL 5015
 RAL 5007
 RAL 3000
 RAL 2008
 RAL 1023

... s osobním přístupem již 26 let



Díleňský stůl EN_15/EN_20

- výška 850mm
- hloubka 750mm
- plošná nosnost 500kg
- 1x pracovní deska buková spárovka 40mm
- 2x noha pevná
- snadná a rychlá montáž

Označení	EN_15	EN_20
Šířka v mm	1500	2000
Cena	4.788,-	5.458,-



Díleňský stůl EN_1511/EN_2011

- výška 850mm
- hloubka 750mm
- plošná nosnost 500kg
- 1x pracovní deska buková spárovka 40mm
- 2x noha pevná
- 1x kontejner – 1 zásuvka
- snadná a rychlá montáž

Označení	EN_1511	EN_2011
Šířka v mm	1500	2000
Cena	6.722,-	7.392,-



Díleňský stůl EN_151D/EN_201D

- výška 850mm
- hloubka 750mm
- plošná nosnost 500kg
- 1x pracovní deska buková spárovka 40mm
- 2x noha pevná
- 1x kontejner – dvířka
- snadná a rychlá montáž

Označení	EN_151D	EN_201D
Šířka v mm	1500	2000
Cena	7.049,-	7.719,-

Barevné provedení:  RAL 7035  RAL 5015

Dílenský stůl EN_1514/EN_2014

- výška 850mm
- hloubka 750mm
- plošná nosnost 500kg
- 1x pracovní deska buková spárovka 40mm
- 2x noha pevná
- 1x kontejner – 4 zásuvky
- snadná a rychlá montáž

Označení	EN_1514	EN_2014
Šířka v mm	1500	2000
Cena	8.963,-	9.633,-



Dílenský stůl EN_2022

- výška 850mm
- šířka 2000mm
- hloubka 750mm
- plošná nosnost 500kg
- 1x pracovní deska buková spárovka 40mm
- 2x noha pevná
- 2x kontejner – 2 zásuvky
- snadná a rychlá montáž
- cena: 10.892,-



Dílenský stůl EN_2024D

- výška 850mm
- šířka 2000mm
- hloubka 750mm
- plošná nosnost 500kg
- 1x pracovní deska buková spárovka 40mm
- 2x noha pevná
- 1x kontejner – 4 zásuvky
- 1x kontejner – dvířka
- snadná a rychlá montáž
- cena: 11.893,-



Barevné provedení:  RAL 7035  RAL 5015



Díleňský stůl EZD-15 / EZD-18 / EZD-21

- výška 800 mm
- hloubka 750 mm
- plošná nosnost 1000 kg
- 1x pracovní deska dvouvrstvá černá MDF
- 2x noha pevná
- 1x trnož
- snadná a rychlá montáž

Označení	EZD-15	EZD-18	EZD-21
Šířka v mm	1500	1800	2100
Cena	4.712,-	5.100,-	5.593,-



Díleňský stůl EZD-1511 / EZD-1811 / EZD-2111

- výška 800 mm
- hloubka 750 mm
- plošná nosnost 1000 kg
- 1x pracovní deska dvouvrstvá černá MDF
- 2x noha pevná
- 1x trnož
- 1x kontejner – 1 zásuvka
- snadná a rychlá montáž

Označení	EZD-1511	EZD-1811	EZD-2111
Šířka v mm	1500	1800	2100
Cena	6.646,-	7.034,-	7.527,-



Díleňský stůl EZD-151D / EZD-181D / EZD-211D

- výška 800 mm
- hloubka 750 mm
- plošná nosnost 1000 kg
- 1x pracovní deska dvouvrstvá černá MDF
- 2x noha pevná
- 1x trnož
- 1x kontejner – dvířka
- snadná a rychlá montáž

Označení	EZD-151D	EZD-181D	EZD-211D
Šířka v mm	1500	1800	2100
Cena	6.972,-	7.361,-	7.854,-

Barevné provedení:  RAL 7035  RAL 5015

Dílenský stůl EZD-1822 / EZD-2122

- výška 800mm
- hloubka 750mm
- plošná nosnost 1000kg
- 1x pracovní deska dvouvrstvá černá MDF
- 2x noha pevná
- 1x trnož
- 2x kontejner – 2 zásuvky
- snadná a rychlá montáž

Označení	EZD-1822	EZD-2122
Šířka v mm	1800	2100
Cena	10.534,-	11.027,-

**Dílenský stůl EZD-1823 / EZD-2123**

- výška 800mm
- hloubka 750mm
- plošná nosnost 1000kg
- 1x pracovní deska dvouvrstvá černá MDF
- 2x noha pevná
- 1x trnož
- 2x kontejner – 2 zásuvky
- snadná a rychlá montáž

Označení	EZD-1823	EZD-2123
Šířka v mm	1800	2100
Cena	12.651,-	13.144,-

**Dílenský stůl EZD-1824D / EZD-2124D**

- výška 800mm
- hloubka 750mm
- plošná nosnost 1000kg
- 1x pracovní deska dvouvrstvá černá MDF
- 2x noha pevná
- 1x trnož
- 1x kontejner – 4 zásuvky
- 1x kontejner – dvířka
- snadná a rychlá montáž

Označení	EZD-1824D	EZD-2124D
Šířka v mm	1800	2100
Cena	11.535,-	12.028,-



Barevné provedení:  RAL 7035  RAL 5015



Díleňský pracovní stůl 300030

- výška 850mm
- šířka 1190mm
- hloubka 600mm
- rám z jeklových profilů 40 x 40 x 1,5mm
- deska z lepeného smrkového dřeva oboustranně dýhovaného bukovou překližkou
- 1x nika – 1 police
- 1x skříňka – 2 police
- cena: **7.820,-**



Díleňský pracovní stůl 300050

- výška 850mm
- šířka 1190mm
- hloubka 600mm
- rám z jeklových profilů 40 x 40 x 1,5mm
- deska z lepeného smrkového dřeva oboustranně dýhovaného bukovou překližkou
- 2x skříňka – 2 police
- cena: **8.310,-**



Díleňský pracovní stůl 300070

- výška 850mm
- šířka 1190mm
- hloubka 600mm
- rám z jeklových profilů 40 x 40 x 1,5mm
- deska z lepeného smrkového dřeva oboustranně dýhovaného bukovou překližkou
- 1x kontejner – 3 zásuvky
- 1x nika – 1 police
- cena: **9.704,-**

Barevné provedení: ● RAL 5015 ● RAL 7001

Dílenský pracovní stůl 300090

- výška 850mm
- šířka 1190mm
- hloubka 600mm
- rám z jeklových profilů 40 x 40 x 1,5mm
- deska z lepeného smrkového dřeva oboustranně dýhovaného bukovou překližkou
- 1x kontejner – 3 zásuvky
- 1x skříňka – 2 police
- cena: **10.747,-**



Dílenský pracovní stůl 300130

- výška 850mm
- šířka 1190mm
- hloubka 600mm
- rám z jeklových profilů 40 x 40 x 1,5mm
- deska z lepeného smrkového dřeva oboustranně dýhovaného bukovou překližkou
- 2x kontejner – 3 zásuvky
- cena: **12.547,-**



Dílenský pracovní stůl 300350

- výška 850mm
- šířka 1190mm
- hloubka 600mm
- rám z jeklových profilů 40 x 40 x 1,5mm
- deska z lepeného smrkového dřeva oboustranně dýhovaného bukovou překližkou
- 1x pojízdný kontejner – 4 zásuvky
- 1x skříňka – 2 police
- cena: **14.738,-**



Barevné provedení:  RAL 5015  RAL 7001



Stůl DPS_101 / DPS_201

- výška 850mm
- hloubka 750mm
- plošná nosnost 500kg
- 1x pracovní deska buková spárovka 40mm
- 2x pevná noha
- 1x trnož

Označení	DPS_101	DPS_201
Šířka v mm	1500	2000
Cena	7.033,-	7.934,-



Stůl DPS_102 / DPS_202

- výška 850mm
- hloubka 750mm
- plošná nosnost 500kg
- nosnost zásuvky 80kg
- 1x pracovní deska buková spárovka 40mm
- 1x pevná noha
- 1x stolový kontejner – 3 zásuvky

Označení	DPS_102	DPS_202
Šířka v mm	1500	2000
Cena	15.739,-	16.578,-



Stůl DPS_103 / DPS_203

- výška 1610mm
- hloubka 750mm
- plošná nosnost 500kg
- nosnost zásuvky 80kg
- 1x pracovní deska buková spárovka 40mm
- 1x pevná noha
- 1x stolový kontejner – 4 zásuvky
- 1x perforpanel

Označení	DPS_103	DPS_203
Šířka v mm	1500	2000
Cena	20.366,-	21.455,-

Barevné provedení: viz vzorník na straně 43

Stůl DPS_104 / DPS_204

- výška 850mm
- hloubka 750mm
- plošná nosnost 500kg
- nosnost police 60kg
- 1x pracovní deska buková spárovka 40mm
- 1x pevná noha
- 1x stolový kontejner – 2 police

Označení	DPS_104	DPS_204
Šířka v mm	1500	2000
Cena	10.519,-	11.358,-



Stůl DPS_105 / DPS_205

- výška 850mm
- hloubka 750mm
- plošná nosnost 500kg
- nosnost zásuvky 80kg
- nosnost police 60kg
- 1x pracovní deska buková spárovka 40mm
- 1x stolový kontejner – 5 zásuvek
- 1x stolový kontejner – 2 police

Označení	DPS_105	DPS_205
Šířka v mm	1500	2000
Cena	22.413,-	23.252,-



Stůl DPS_106 / DPS_206

- výška 1950mm
- hloubka 750mm
- plošná nosnost 500kg
- nosnost zásuvky 80kg
- nosnost police 60kg
- 1x pracovní deska buková spárovka 40mm
- 2x stolový kontejner – 1 zásuvka, 2 police
- 1x skříňový nástavec – 1 police
- 1x (DPS_106) / 2x (DPS_206) skříňový nástavec – 1 police

Označení	DPS_106	DPS_206
Šířka v mm	1500	2000
Cena	29.123,-	34.188,-



Barevné provedení: viz vzorník na straně 43

... s osobním přístupem již 26 let



Stůl DPJ_102

- výška 850mm
- šířka 1500mm
- hloubka 750mm
- plošná nosnost 1000kg
- nosnost zásuvky 80kg
- nosnost police 60kg
- 1x pracovní deska buková spárovka 40mm
- 1x rám stolu
- 1x stolový kontejner – 3 zásuvky
- 1x stolový kontejner – 1 zásuvka, 1 police
- cena: **27.613,-**



Stůl DPJ_103

- výška 1610mm
- šířka 1500mm
- hloubka 750mm
- plošná nosnost 1000kg
- nosnost police 60kg
- 1x pracovní deska buková spárovka 40mm
- 1x rám stolu
- 1x stolový kontejner – 2 police
- 1x perfopanel
- cena: **17.311,-**



Stůl DPJ_104

- výška 850mm
- šířka 1500mm
- hloubka 750mm
- plošná nosnost 1000kg
- nosnost zásuvky 80kg
- nosnost police 60kg
- 1x pracovní deska buková spárovka 40mm
- 1x rám stolu
- 1x stolový kontejner – 4 zásuvky
- 1x stolová skříňka – 1 police
- 1x stolový kontejner – 5 zásuvek
- cena: **36.100,-**

Barevné provedení: viz vzorník na straně 43

Stůl DPJ_202

- výška 850mm
- šířka 2000mm
- hloubka 750mm
- plošná nosnost 1000kg
- nosnost zásuvky 80kg
- nosnost police 60kg
- 1x pracovní deska buková spárovka 40mm
- 1x rám stolu
- 1x stolový kontejner – 1 zásuvka, 1 police
- cena: **18.259,-**

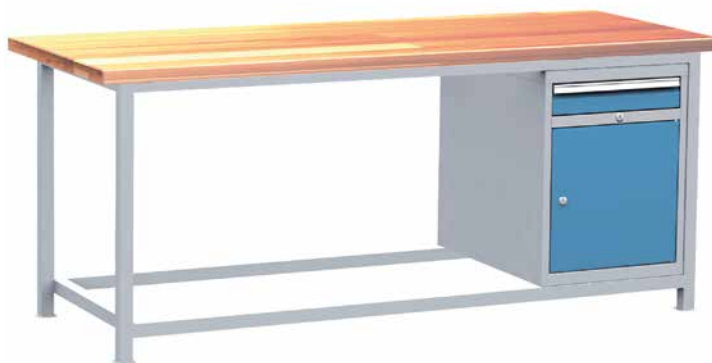

Stůl DPJ_203

- výška 1610mm
- šířka 2000mm
- hloubka 750mm
- plošná nosnost 1000kg
- nosnost zásuvky 80kg
- 1x pracovní deska buková spárovka 40mm
- 1x rám stolu
- 1x stolový kontejner – 4 zásuvky
- 1x stolový kontejner – 5 zásuvek
- 1x perforpanel
- cena: **39.072,-**



Stůl DPJ_204

- výška 850mm
- šířka 2000mm
- hloubka 750mm
- plošná nosnost 1000kg
- nosnost zásuvky 80kg
- nosnost police 60kg
- 1x pracovní deska buková spárovka 40mm
- 1x rám stolu
- 1x stolový kontejner – 4 zásuvky
- 1x stolová skříňka – 1 police
- 1x stolový kontejner – 5 zásuvek
- cena: **37.737,-**



Barevné provedení: viz vzorník na straně 43

... s osobním přístupem již 26 let



Buková spárovka

Odolná pracovní deska z průběžně lepených bukových hranolů, broušená a ošetřená roztokem lněného oleje s přísadami, sražené horní hrany. Tloušťka desky 40mm, hloubka desky 750mm.

Označení	BS_15754	BS_20754
Šířka v mm	1500	2000
Cena	3.514,-	4.353,-



Multiplexová deska

Vysoce odolná pracovní deska vrstvená a lepená z bukové dýhy, broušená a ošetřená roztokem lněného oleje s přísadami, sražené horní hrany. Tloušťka desky 40mm, hloubka desky 750mm.

Označení	DPS_01_MP40	DPS_02_MP40
Šířka v mm	1500	2000
Cena	8.595,-	8.595,-

Další možnosti provedení pracovních desek:

pracovní deska s oplechovanou hranou, oplechovaná deska, deska s gumou, deska se zvýšenou hranou, LTD lamino deska, deska s PP a PE deskou.



Stolová noha pevná / stavitelná

- šířka 150 mm
- hloubka 700mm

Označení	DPN_01_A	DPN_01_B
Popis	pevná	výškově stavitelná
Výška v mm	810	790–1030
Cena	1.434,-	2.046,-

Další možnosti provedení stolových noh:

s otočnými koly s brzdou, s pevnými koly, s uzamykatelnými dveřmi a poličkou, s dvěma elektrickými zásuvkami 220V/16A, s rychlospojkami pro připojení vzduchu, s rychlospojkami pro vzduch a elektrickými zásuvkami 220V/16A, s elektrickou zásuvkou 400V/16A a elektrickou zásuvkou 220V/16A.

Spojovací trnož ke stolům

- výška 48 mm
- hloubka 100 mm

Označení	DPT_01_A	DPT_02_A
Šířka v mm	1200	1700
Cena	651,-	713,-



Perfopanel ke stolům

- výška 760 mm
- hloubka 95 mm

Označení	DPR_01_A	DPR_02_A
Šířka v mm	1500	2000
Cena	3.132,-	3.382,-

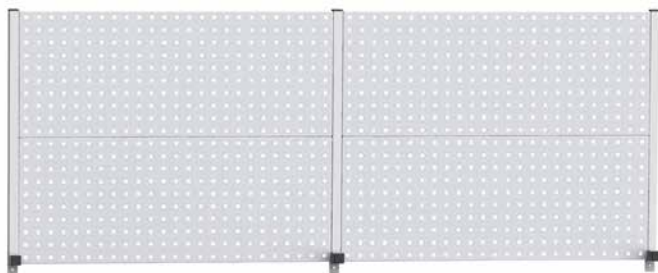

Skříňový nástavec DPB_01_A

- výška 1100 mm
- šířka 1000 mm
- hloubka 200 mm
- nosnost korpusu 200 kg
- nosnost police 20 kg
- 2x dvířka 720 mm
- 1x police
- 1x nika 260 mm
- cena: 5.233,-



Skříňový nástavec DPB_02_A

- výška 1100 mm
- šířka 500 mm
- hloubka 200 mm
- nosnost korpusu 200 kg
- nosnost police 20 kg
- 1x dvířka 720 mm
- 1x police
- 1x nika 260 mm
- cena: 4.226,-



Barevné provedení:

korpus:  RAL 7035

přední plochy:  RAL 7035

 RAL 5012

 RAL 3000

 RAL 1023

 RAL 6024

 RAL 7031



Podvěsné zásuvky





- šířka 500 mm, hloubka 700 mm
- nosnost korpusu 160 kg, zásuvky 80 kg

			
DPZ_01_A	DPK_02_A	DPK_02_B	DPK_02_C
v. 212 mm	v. 340 mm	v. 340 mm	v. 340 mm
4.436,-	9.846,-	9.856,-	8.296,-



Pevné kontejnery DPK

- výška 810 x šířka 500 x hloubka 700 mm
- nosnost korpusu 300 kg, zásuvky 80 kg, police 60 kg

				
DPK_01_A	DPK_01_B	DPK_01_C	DPK_01_D	DPK_01_E1
10.791,-	12.286,-	13.328,-	5.571,-	8.074,-



Mobilní kontejnery DPP

- výška 780 x šířka 500 x hloubka 700 mm
- nosnost korpusu 300 kg, zásuvky 80 kg, police 60 kg

				
DPP_01_A	DPP_01_B	DPP_01_C	DPP_01_D	DPP_01_E1
12.475,-	13.797,-	15.347,-	7.204,-	9.783,-

Barevné provedení:

korpus:  RAL 7035

přední plochy:  RAL 7035  RAL 5012  RAL 3000  RAL 1023  RAL 6024  RAL 7031

Profesionální svařované pracovní stoly

Pracovní desky stolů jsou vyráběny z tvrdého bukového dřeva – spárovky o tloušťce 40 mm. Jsou povrchově ošetřeny lněným olejem s přísadami a určeny výhradně do interiéru. Rám je svařovaný z ocelových profilů, nosnost stolu je 1000kg. Výška 850mm, hloubka 750mm.

Označení	DPJ_101	DPJ_201
Šířka v mm	1500	2000
Cena	9.211,-	10.405,-



Perfopanely



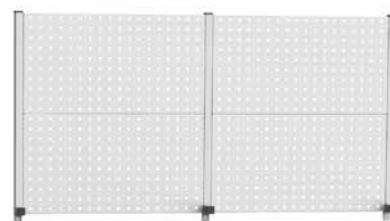

- výška 760mm, hloubka 95mm

Označení	DPR_01_A	DPR_02_A
Šířka v mm	1500	2000
Cena	3.132,-	3.382,-



Kontejnery pevné DPP





- výška 660 x šířka 500 x hloubka 700mm
- nosnost korpusu 300kg, zásuvky 80kg, police 60kg

				
DPP_02_A	DPP_02_B	DPP_02_C	DPP_02_D	DPP_02_E1
10.547,-	11.868,-	13.418,-	4.968,-	7.855,-



Skříňky pod stůl DPM

- výška 660mm, hloubka 349mm
- nosnost korpusu 200kg, police 20kg

			
DPM_01_A	DPM_02_A	DPM_01_B	DPM_02_B
š. 318mm	š. 818mm	š. 318mm	š. 818mm
2.012,-	3.088,-	1.603,-	2.047,-

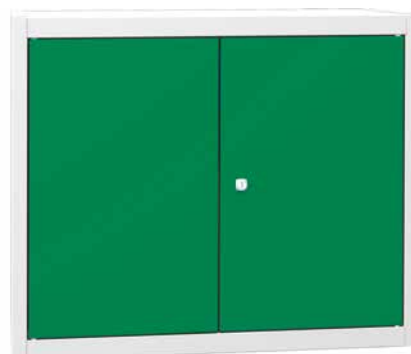

Barevné provedení: viz vzorník na straně 44

... s osobním přístupem již 26 let



Sestava MTS_101

- 1x montážní stůl MTS, šířka 1500mm
- 1x perfopanel
- 1x podvěsný kontejner – 1 zásuvka
- 1x opěrka nohou
- cena: **15.275,-**



Sestava MTS_102

- 1x montážní stůl MTS, šířka 1500mm
- 1x perfopanel
- 1x podvěsný kontejner – 3 zásuvky
- 1x opěrka nohou
- 1x boční polohovatelná police
- 1x boční polohovatelný perfopanel
- 1x rampa na závěsné nástroje a osvětlení
- 1x jednotrubicové zářivkové světlo
- cena: **23.649,-**



Sestava MTS_103

- 1x montážní stůl MTS, šířka 1500mm
- 1x perfopanel
- 1x podvěsný kontejner – 2 zásuvky
- 1x opěrka nohou
- 1x boční polohovatelný perfopanel
- cena: **17.150,-**

Barevné provedení: viz vzorník na straně 44

Sestava MTS_201

- 1x montážní stůl MTS, šířka 2000mm
- 1x perfopanel
- 1x podvěsný kontejner – 5 zásuvek
- 1x rampa pro závěsné nástroje a osvětlení
- 1x dvoutrubicové zářivkové světlo
- cena: **22.664,-**



Sestava MTS_202

- 1x montážní stůl MTS, šířka 2000mm
- 1x perfopanel
- 1x podvěsný kontejner – 5 zásuvek
- 1x opěrka nohou
- 1x boční polohovatelná police
- 1x boční polohovatelný perfopanel
- 1x sklopná police
- 1x rampa na závěsné nástroje a osvětlení
- 1x dvoutrubicové zářivkové světlo
- cena: **27.835,-**



Sestava MTS_203

- 1x montážní stůl MTS, šířka 2000mm
- 1x perfopanel
- 1x podvěsný kontejner – 1 zásuvka
- 1x boční polohovatelný perfopanel
- 1x rampa pro závěsné nástroje a osvětlení
- 1x dvoutrubicové zářivkové světlo
- cena: **20.850,-**



Barevné provedení: viz vzorník na straně 44



Stoly typ A

- výška 880 mm, hloubka 700 mm
- pracovní deska tloušťky 40 mm
- možnost zpevnění vzpěrou

Označení	AB4715	AB4720	AM4715	AM4720
Šířka v mm	1500	2000	1500	2000
Pracovní deska	buková spárovka		bukový multiplex	
Plošná nosnost v kg	800	500	800	500
Cena	7.094,-	8.470,-	7.641,-	9.578,-



Stoly typ B

- výška 880 mm, hloubka 700 mm
- pracovní deska tloušťky 40 mm
- možnost zpevnění vzpěrou

Označení	BB4715	BB4720	BM4715	BM4720
Šířka v mm	1500	2000	1500	2000
Pracovní deska	buková spárovka		bukový multiplex	
Plošná nosnost v kg	800	500	800	500
Cena	15.496,-	16.765,-	15.935,-	17.870,-



Stoly typ F

- výška 880 mm, hloubka 700 mm
- pracovní deska tloušťky 40 mm

Označení	FB4715	FB4720	FM4715	FM4720
Šířka v mm	1500	2000	1500	2000
Pracovní deska	buková spárovka		bukový multiplex	
Plošná nosnost v kg	1100	700	1100	700
Cena	17.833,-	19.207,-	18.378,-	20.314,-

Barevné provedení:

standardní: ● RAL 7035

● RAL 5012

● RAL 5010

s příplatkem 8%: ○ RAL 9010

● RAL 9005

● RAL 8011

● RAL 7040

● RAL 7016

● RAL 7000

● RAL 6024

● RAL 6019

● RAL 6011

● RAL 5018

● RAL 5015

● RAL 5007

● RAL 3000

● RAL 2008

● RAL 1023

Stoly typ C

- výška 880mm, hloubka 700mm
- pracovní deska tloušťky 40mm

Označení	CB4715	CB4720	CM4715	CM4720
Šířka v mm	1500	2000	1500	2000
Pracovní deska	buková spárovka		bukový multiplex	
Plošná nosnost v kg	1100	700	1100	700
Cena	12.897,-	14.275,-	13.447,-	15.381,-



Stoly typ M

- výška 880mm, hloubka 700mm
- pracovní deska tloušťky 40mm

Označení	MB4715	MB4720	MM4715	MM4720
Šířka v mm	1500	2000	1500	2000
Pracovní deska	buková spárovka		bukový multiplex	
Plošná nosnost v kg	1100	800	1100	800
Cena	23.636,-	25.015,-	24.185,-	26.121,-



Stoly typ O

- výška 880mm, hloubka 700mm
- pracovní deska tloušťky 40mm

Označení	OB4715	OB4720	OM4715	OM4720
Šířka v mm	1500	2000	1500	2000
Pracovní deska	buková spárovka		bukový multiplex	
Plošná nosnost v kg	1100	800	1100	800
Cena	31.238,-	32.612,-	31.783,-	33.718,-



Barevné provedení:

standardní:



RAL 7035



RAL 5012



RAL 5010

s příplatkem 8%:



RAL 9010



RAL 9005



RAL 8011



RAL 7040



RAL 7016



RAL 7000



RAL 6024



RAL 6019



RAL 6011



RAL 5018



RAL 5015



RAL 5007



RAL 3000



RAL 2008



RAL 1023

... s osobním přístupem již 26 let



Stoly PS 1-1

- výška 880 x šířka 1500 x hloubka 700 mm
- pracovní deska tloušťky 40 mm
- plošná nosnost 800 kg

Označení	PS 1-1	PS 1-1M
Pracovní deska	buková spárovka	bukový multiplex
Cena	26.347,-	27.056,-



Stoly PS 1-2

- výška 880 x šířka 1500 x hloubka 700 mm
- pracovní deska tloušťky 40 mm
- plošná nosnost 800 kg

Označení	PS 1-2	PS 1-2M
Pracovní deska	buková spárovka	bukový multiplex
Cena	23.443,-	24.152,-



Stoly PPS 3

- výška 810 x šířka 1200 x hloubka 700 mm
- pracovní deska tloušťky 40 mm
- plošná nosnost 380 kg

Označení	PPS 3	PPS 3M
Pracovní deska	buková spárovka	bukový multiplex
Cena	19.686,-	19.350,-

Barevné provedení:

standardní:

● RAL 7035

● RAL 5012

● RAL 5010

s příplatkem 8%:

○ RAL 9010

● RAL 9005

● RAL 8011

● RAL 7040

● RAL 7016

● RAL 7000

● RAL 6024

● RAL 6019

● RAL 6011

● RAL 5018

● RAL 5015

● RAL 5007

● RAL 3000

● RAL 2008

● RAL 1023

Stoly PS 2-2

- výška 880 x šířka 2000 x hloubka 700 mm
- pracovní deska tloušťky 40 mm
- plošná nosnost 800 kg

Označení	PS 2-2	PS 2-2M
Pracovní deska	buková spárovka	bukový multiplex
Cena	30.213,-	31.332,-



Stoly PS 2-3

- výška 880 x šířka 2000 x hloubka 700 mm
- pracovní deska tloušťky 40 mm
- plošná nosnost 800 kg

Označení	PS 2-3	PS 2-3M
Pracovní deska	buková spárovka	bukový multiplex
Cena	28.435,-	29.554,-



Stoly PPS 6

- výška 810 x šířka 1200 x hloubka 700 mm
- pracovní deska tloušťky 40 mm
- plošná nosnost 340 kg

Označení	PPS 6	PPS 6M
Pracovní deska	buková spárovka	bukový multiplex
Cena	30.053,-	29.717,-



Barevné provedení:

standardní:



s příplatkem 8%:



... s osobním přístupem již 26 let



Stolové pracovní desky

Pracovní desky jsou vyrobeny z tvrdého bukového dřeva ve dvou základních provedeních – buď jako buková spárovka či jako vrstvený multiplex, tloušťka 40mm. Jsou povrchově ošetřeny lněným olejem s přísadami a určeny výhradně do interiéru.

Buková spárovka

- hloubka 700mm

Označení	D1574-01	D2074-01	D2574-01
Šířka v mm	1500	2000	2500
Cena	4.131,-	5.507,-	6.882,-

- hloubka 800mm

Označení	D1584-01	D2084-01	D2584-01
Šířka v mm	1500	2000	2500
Cena	4.722,-	6.294,-	7.867,-

Bukový multiplex

- hloubka 700mm

Označení	D1574-02	D2074-02	D2574-02
Šířka v mm	1500	2000	2500
Cena	4.679,-	6.614,-	7.835,-

- hloubka 800mm

Označení	D1584-02	D2084-02	D2584-02
Šířka v mm	1500	2000	2500
Cena	5.304,-	7.556,-	9.061,-

Další možnosti provedení pracovních desek:

pracovní deska se zvýšenou hranou, pracovní deska s ocelovou plochou, pracovní deska s gumou.



Stolová noha pevná

- výška 840mm
- nosnost 500kg

Označení	SNP 1	SNP 2
Hloubka v mm	603	703
Cena	1.483,-	1.632,-

Stolová noha stavitelná

- výška 630–1125mm
- nosnost 200kg

Označení	SNS 1	SNS 2
Hloubka v mm	610	710
Cena	2.667,-	2.889,-

Další možnosti provedení stolových noh:

s policí, s pevnými koly, s otočnými koly, s úložným prostorem, elektronohy, elektropneumatické.

Aktuální ceny naleznete na www.kovovynabytek.cz

Vyztužující vzpěra

Označení	SV12	SV15	SV20	SV25
Šířka stolu v mm	1200	1500	2000	2500
Délka vzpěry v mm	840	1140	1640	2140
Cena	618,-	725,-	848,-	1.002,-



Stojiny a závěsná ramena



Označení	8NS1	8NS2	8NS3	8ALNR15	8ALNR20
Popis	základní sloupek pro uchycení			vyroben z kvalitního hliníku, profil 40 x 40 mm, s drážkami pro matice T8, rameno je posuvné o 130 mm	
Výška v mm	482	862	1242	1500	2000
Šířka v mm	40	40	40	1500	2000
Hloubka v mm	330	330	330	–	–
Cena	417,-	568,-	734,-	3.462,-	3.859,-

Krycí panely a perforované panely

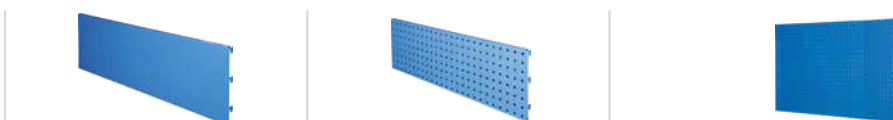

Označení	8NP10	8NP15	8NPP10	8NPP15	NPP0880	NPP1580	NPP2080
Popis	krycí panel bez perforace			perforovaný panel – čtvercové otvory 10 x 10 mm, rozteč otvorů 38 x 38 mm			
Použití	k zavěšení mezi stojiny 8NS			pro upevnění na stěnu – dodáváno bez spoj. materiálu			
Výška v mm	380	380	380	380	800	800	800
Šířka v mm	1000	1500	1000	1500	800	1450	1950
Cena	666,-	971,-	776,-	945,-	1.556,-	1.778,-	2.076,-

Závěsné police a elektrolišty



Označení	8NP010-1	8NP015-1	8NP010-2	8NP015-2	EN21	EN31
Popis	police k zavěšení mezi stojiny 8NS				elektrolišta s jističem, bez přívodního kabelu	
Výška v mm	-	-	-	-	123	123
Šířka v mm	1000	1500	1000	1500	934	934
Hloubka v mm	206	206	370	370	66	66
Cena	908,-	982,-	982,-	1.060,-	7.053,-	9.049,-

Závěsný program Kovos

Držáky nářadí jsou určeny pro montáž na perforpanel a slouží k zavěšení nejrůznějšího nářadí. Držáky a háčky se prodávají v sadách po 5 kusech.



Háček jednoduchý 90°

Označení	Délka v mm	Počet ks v balení	Cena za balení
QDN_21_01	35	5	244,-
QDN_21_02	50	5	249,-
QDN_21_04	100	5	268,-
QDN_21_06	150	5	286,-



Háček dvojitý 90°

Označení	Délka v mm	Počet ks v balení	Cena za balení
QDN_22_01	35	5	435,-
QDN_22_02	50	5	446,-
QDN_22_04	100	5	488,-
QDN_22_06	150	5	508,-



Háček jednoduchý 45°

Označení	Délka v mm	Počet ks v balení	Cena za balení
QDN_23_01	35	5	244,-
QDN_23_02	50	5	248,-
QDN_23_04	100	5	267,-
QDN_23_06	150	5	286,-



Háček dvojitý 45°

Označení	Délka v mm	Počet ks v balení	Cena za balení
QDN_24_01	35	5	435,-
QDN_24_02	50	5	445,-
QDN_24_04	100	5	487,-
QDN_24_06	150	5	501,-



Háček jednoduchý 0°

Označení	Délka v mm	Počet ks v balení	Cena za balení
QDN_25_01	50	5	234,-
QDN_25_02	100	5	250,-
QDN_25_03	150	5	268,-



Háček dvojitý 0°

Označení	Délka v mm	Počet ks v balení	Cena za balení
QDN_26_01	50	5	423,-
QDN_26_02	100	5	455,-
QDN_26_03	150	5	487,-



Háček smyčka 90°

Označení	Délka v mm	Počet ks v balení	Cena za balení
QDN_44_01	60	5	479,-
QDN_44_02	110	5	507,-
QDN_44_03	160	5	531,-



Háček smyčka 45°

Označení	Délka v mm	Počet ks v balení	Cena za balení
QDN_45_01	60	5	479,-
QDN_45_02	110	5	507,-
QDN_45_03	160	5	531,-



Háček smyčka 0°

Označení	Délka v mm	Počet ks v balení	Cena za balení
QDN_46_01	60	5	465,-
QDN_46_02	110	5	497,-
QDN_46_03	160	5	519,-



Lišta pro zavěšení plastových boxů

Označení	Délka v mm	Počet ks v balení	Cena za balení
QDN_43_01	100	5	311,-
QDN_43_02	200	5	390,-
QDN_43_03	300	5	491,-

Držák imbus klíčů QDN_27_01

- cena za sadu 5ks: 368,-

**Držák klíčů 2 QDN_35_01**

- cena za sadu 5ks: 399,-

**Držák vyrážečů QDN_28_01**

- cena za sadu 5ks: 525,-

**Držák klíčů 3 QDN_36_01**

- cena za sadu 5ks: 353,-

**Držák nástrčných hlavic 1/4 QDN_29_01**

- cena za sadu 5ks: 906,-

**Držák klíčů 4 QDN_37_01**

- cena za sadu 5ks: 372,-

**Držák nástrčných hlavic 1/2 QDN_30_01**

- cena za sadu 5ks: 1.158,-

**Držák bitů QDN_38_01**

- cena za sadu 5ks: 517,-

**Držák ráčný QDN_31_01**

- cena za sadu 5ks: 420,-

**Držák na spreje QDN_39_01**

- cena za sadu 5ks: 727,-

**Držák pilníků QDN_32_01**

- cena za sadu 5ks: 558,-

**Držák na kabel QDN_40_01**

- cena za sadu 5ks: 461,-

**Držák šroubováků QDN_33_01**

- cena za sadu 5ks: 403,-

**Magnetický držák QDN_41_01**

- cena za sadu 5ks: 614,-

**Držák klíčů 1 QDN_34_01**

- cena za sadu 5ks: 403,-

**Odkládací krabička QDN_42_01**

- cena za sadu 5ks: 771,-



Závěsné perforované panely na stěnu Polak

- nosnost 50kg

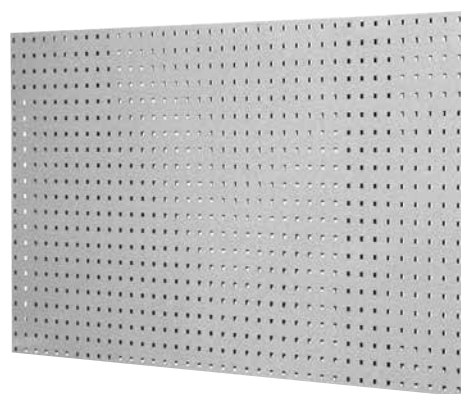

Označení	Výška v mm	Šířka v mm	Hloubka v mm	Cena
NPP0880	800	800	20	1.556,-
NPP1580	1450	800	20	1.778,-
NPP2080	1950	800	20	2.076,-

Závěsný program Polak



Háček jednoduchý YA

Označení	Délka v mm	Cena
YA1	15	69,-
YA2	90	69,-
YA3	140	69,-

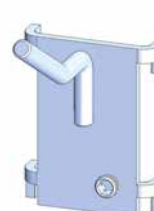

Háček jednoduchý lomený YB

Označení	Délka v mm	Cena
YB1	15 + 35	69,-
YB2	15 + 70	69,-



Háček dvojitý lomený YC

Označení	Šířka x délka v mm	Cena
YC1	15 x 45	69,-
YC2	15 x 90	69,-
YC3	30 x 35	69,-
YC4	45 x 35	69,-
YC5	45 x 90	69,-



Háček smyčka YD

Označení	Šířka x délka v mm	Cena
YD1	25 x 35	69,-
YD2	25 x 100	69,-

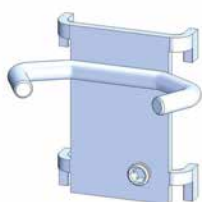

Háček C

Označení	Šířka x délka v mm	Cena
YE1	45 x 25	69,-

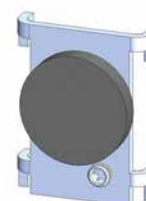

Magnet

Označení	Průměr v mm	Cena
YG1	30	127,-

**Držák plastových boxů YV**

Označení	Šířka v mm	Cena
YV1	590	210,-
YV2	100	127,-

**Držák nástrčných hlavic 1/4"**

Označení	Šířka v mm	Cena
YH1	342	273,-

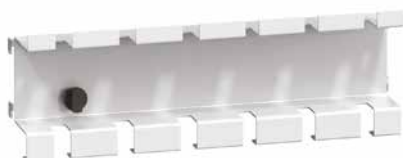
**Držák šroubováků YX**

Označení	Šířka v mm	Cena
YX1	228	185,-
YX2	340	210,-

**Závěsná police YF**

Označení	Šířka x délka v mm	Cena
8YF1	266 x 100	209,-

**Obloukový nosič YM**

Označení	Šířka x délka v mm	Cena
YM1	142 x 103	386,-

**Držák klíčů svislý YZ**

Označení	Šířka v mm	Cena
YZ1	609	210,-

**Držák nástrčných hlavic 1/2"**

Označení	Šířka v mm	Cena
YK1	380	273,-

**Držák imbusových klíčů YN**

Označení	Šířka v mm	Cena
YN1	190	210,-

**Kapsa na dokumenty YQ**

Označení	Výška x šířka x délka v mm	Cena
YQ1	163 x 342 x 19	309,-

**Držák vyrážeců YL**

Označení	Šířka v mm	Cena
YL1	190	210,-



Balící pracoviště RHB vč. řezačky

- výška 2220 x šířka 980 mm
- ocelová konstrukce černá RAL 9005
- šedá pracovní lamino deska tl. 19 mm
- pracovní deska výškově stavitelná 750–900 mm
- horní role – max. průměr návinu 300 mm
- dolní role – max. průměr návinu 700 mm
- naváděcí váleček pro snazší odvíjení z horní role
- řezací kazeta pro snadné a přesné odříznutí požadované délky obalového materiálu
- demont, snadná montáž dle návodu

Označení	RHB-1000	RHB-1250	RHB-1250-2
Délka v mm	1425	1675	2000
Cena	17.990,-	18.990,-	19.990,-



Odvíjecí stojan OH

- výška 1200 x šířka 805 mm
- ocelová konstrukce černá RAL 9005
- max. průměr návinu role 1000 mm
- pro většinu běžných balících materiálů
- demont, snadná montáž dle návodu

Označení	OH-1000	OH-1250	OH-1600
Délka v mm	1400	1650	2000
Cena	3.500,-	3.800,-	4.200,-



Odvíjecí stojan OHD

- výška 1500 x šířka 805 mm
- ocelová konstrukce černá RAL 9005
- max. průměr návinu role 900 mm
- pro většinu běžných balících materiálů
- demont, snadná montáž dle návodu

Označení	OHD-1000	OHD-1250	OHD-1600
Délka v mm	1400	1650	2000
Cena	5.000,-	5.300,-	5.700,-

Řezací stojan na stůl RHS

- výška 225 x šířka 85 mm
- ocelová konstrukce černá RAL 9005
- přídržovač balicího materiálu a řezací kazeta pro snadné a přesné odříznutí požadované délky obalového materiálu
- univerzální čepelový nůž
- demont, snadná montáž dle návodu

Označení	RHS-1000	RHS-1250	RHS-1600
Délka v mm	1430	1680	2030
Cena	5.790,-	6.190,-	6.590,-



Řezací stojan jednoduchý RH

- výška 1050 x šířka 950 mm
- ocelová konstrukce černá RAL 9005
- přídržovač balicího materiálu a řezací kazeta pro snadné a přesné odříznutí požadované délky obalového materiálu
- univerzální čepelový nůž
- demont, snadná montáž dle návodu

Označení	RH-1000	RH-1250	RH-1600
Délka v mm	1400	1650	2000
Cena	9.900,-	10.290,-	10.890,-



Řezací stojan dvojitý RHD

- výška 1500 x šířka 950 mm
- ocelová konstrukce černá RAL 9005
- přídržovač balicího materiálu a řezací kazeta pro snadné a přesné odříznutí požadované délky obalového materiálu
- univerzální čepelový nůž
- demont, snadná montáž dle návodu

Označení	RHD-1000	RHD-1250	RHD-1600
Délka v mm	1400	1650	2000
Cena	14.490,-	15.290,-	16.490,-





Dílenská židle Pilot

- jednoduchá polyuretanová pracovní židle
- plynový píst
- kolečka nebo kluzáky
- kříž plast nebo chrom
- výška sezení 400-530 mm
- možnost zvýšeného sezení (450-640 mm) s kruhovou oporou pro nohy
- šířka sedáku 350 mm
- nosnost 100 kg
- cena od **1.698,-**



Dílenská židle 1290 PU ASYN

- polyuretanová dílenská židle
- plynový píst
- kolečka nebo kluzáky
- kříž plast nebo chrom
- asynchronní mechanismus
- nastavitelná výška opěráku
- výška sezení 400-530 mm
- možnost zvýšeného sezení (450-640 mm) s kruhovou oporou pro nohy
- šířka sedáku 465 mm
- nosnost 120 kg
- cena od **2.608,-**



Opěrka pro stání AF5-H-PU5

- sedák z polyuretanové pěny
- nastavení výšky pomocí plynové pružiny
- stabilní konstrukce z ocelových trubek
- povrchová úprava práškovou barvou
- kluzáky mají malá kolečka pro jednoduchý transport
- výška sezení 570-900 mm
- šířka sedáku 325 mm
- průměr sedáku 90 mm
- nosnost 120 kg
- cena: **6.610,-**

Dílenská židle 1290 L TABURET

- sedák z bukové překližky
- plynový píst
- kolečka nebo kluzáky
- kříž plast nebo chrom
- výška sezení 435-560mm
- možnost zvýšeného sezení (570-825mm) s kruhovou oporou pro nohy
- nosnost 120kg
- cena od **1.230,-**



Dílenská židle 1290 L NOR

- židle s bukovou překližkou
- plynový píst
- kolečka nebo kluzáky
- kříž plast nebo chrom
- pevný úhel opěráku a hloubka sedáku
- výška sezení 435-560mm
- možnost zvýšeného sezení (570-825mm) s kruhovou oporou pro nohy
- nosnost 120kg
- cena od **1.770,-**



Pracovní stolička s přihrádkou na nástroje A1S-TRT-PU3

- sedák z polyuretanové pěny
- nastavení výšky pomocí plynové pružiny
- uvolnění výšky kruhem pod sedadlem
- základna s deskou pro přihrádky na nástroje
- 2x červené přihrádky na nástroje, libovolně vyjímatelné
- kolečka s brzdou
- výška sezení 420-550mm
- šířka sedáku 480mm
- hloubka sedáku 390mm
- nosnost 120kg
- cena: **5.578,-**



... s osobním přístupem již 26 let



Vozík na nářadí 4tools 400673

- výška 950 x šířka 750 x hloubka 470mm
- 5x zásuvka 61 x 580 x 410mm
- 2x zásuvka 141 x 580 x 410mm
- 100% výsuv zásuvek
- pojistka zásuvek – brání samovolnému otevření zásuvky
- perforované boky pro zavěšení háčků a držáků
- 2 pevná a 2 otočná kolečka, z toho jedno s brzdou
- centrální zámek se 2 klíči
- vrchní kryt vozíku z ABS plastu
- vyobrazené nářadí není součástí vozíku
- cena: 10.537,-



Vozík na nářadí 4tools 400674

- výška 950 x šířka 940 x hloubka 470mm
- 5x zásuvka 61 x 770 x 410mm
- 2x zásuvka 141 x 770 x 410mm
- 100% výsuv zásuvek
- pojistka zásuvek – brání samovolnému otevření zásuvky
- perforované boky pro zavěšení háčků a držáků
- 2 pevná a 2 otočná kolečka, z toho jedno s brzdou
- centrální zámek se 2 klíči
- vrchní kryt vozíku z ABS plastu
- vyobrazené nářadí není součástí vozíku
- cena: 10.995,-



Vozík na nářadí 4tools 400676

- výška 990 x šířka 760 x hloubka 480mm
- 5x zásuvka 60 x 577 x 407mm
- 2x zásuvka 140 x 577 x 407mm
- 100% výsuv zásuvek
- pojistka zásuvek – brání samovolnému otevření zásuvky
- perforované boky pro zavěšení háčků a držáků
- vyobrazené háčky a držáky nejsou součástí
- 2 pevná a 2 otočná kolečka, z toho jedno s brzdou
- centrální zámek se 2 klíči
- vrchní kryt vozíku z ABS plastu
- cena: 12.059,-

15dílná sada nářadí 119000 do vozíků 4tools

- nářadí uložené v plastových modulech
- 17x očkoplochý klíč 6-22mm
- 8x zahnutý očkoplochý klíč 6-22mm
- 13x ¼" hlavice 4-14mm
- 1x ¼" kardan 40mm
- 1x ¼" posuvné vratidlo 115mm
- 2x ¼" prodloužení 50mm, 100mm
- 1x ¼" ráčna
- 1x ¼" šroubovák na hlavice
- 17x ½" hlavice 10-32mm
- 1x ½" kardan 76mm
- 1x ½" posuvné vratidlo 254mm, 10°
- 2x ½" prodloužení 125mm, 250mm
- 1x ½" ráčna
- 17x 3/8" hlavice 6-22mm
- 1x 3/8" kardan
- 1x 3/8" posuvné vratidlo
- 2x 3/8" prodloužení 75mm, 150mm
- 2x 3/8" hlavice na svíčky 16mm, 21mm
- 7x Torx hlavice E10-11-12-14-16-18-20
- 1x 3/8" ráčna
- 9x imbusový klíč 1,5-2-2,5-3-4-5-6-8-10mm
- 9x ¼" hluboká zástrčná hlavice 5-13mm
- 23x ¼" hlavice H3-H8, SL4-SL7, PZ1-PZ3, PH1-PH3, T8-T40
- 5x pilník – plochý, čtvercový, kulatý, trojúhelníkový, půlobloukový
- 6x T-imbusový klíč H2*100mm, H2,5*100mm, H3*100mm, H4*150mm, H5*150mm, H6*150mm
- 7x šroubovák SL6*38mm, SL3*75mm, SL4*100mm, SL5*100mm, SL6*100mm, SL6,5*150mm, SL8*175mm
- 1x úhelník 25*140mm
- 1x metr 2000mm
- 1x vodováha 228,6mm (9")
- 1x pilka na kov 152,4mm (6")
- 1x výsuvný metr 5000mm
- 7x skládací imbusový klíč 2-2,5-3-4-5-6-8mm
- 7x Torx šroubovák 5-6-7-8-9-10-15
- 6x šroubovák pro elektrikáře SL3*75, SL4*100, SL5*125, SL6,5*150, PH1*100, PH2*100
- 1x prodloužené kombinačky 203mm (8")
- 1x kombinačky 203mm (8")
- 1x štípací boční kleště 190,5mm (7,5")
- 1x univerzální kladivo 500g
- 1x kombinované kladivo 40mm
- 1x rychloupínací kleště 254mm (10")
- 1x nastavovací instalační kleště 254mm (10")
- 7x šroubovák PH2*38mm, PH0*75mm, PH1*100mm, PH2*100mm, PH2*125mm, PH3*150mm, PH4*200mm
- cena: **8.929,-**





Montážní vozík pojízdný prázdný 443000971

- výška 958 x šířka 766 x hloubka 465mm
- 5x zásuvka 58 x 545 x 390mm
- 1x zásuvka 115 x 545 x 390mm
- 1x zásuvka 138 x 545 x 390mm
- teleskopické lišty s kuličkovými ložisky
- 100% výsuv zásuvek
- pojistka zásuvek – brání samovolnému otevření zásuvky
- perforované boky pro zavěšení háčků a držáků
- 2 pevná a 2 otočná kolečka, z toho jedno s brzdou
- centrální zámek na boku se 2 klíči
- rukojeť integrovaná do pracovní desky
- zabudovaná příprava možnosti namontovat svěrák
- cena: **9.975,-**



Modul nářadí 1/4" 443000996

- rozměr pěny 270 x 390mm
- hlavice nástrčná 6hran 4-4,5-5-5,5-6-7-8-9-10-11-12-13-14mm
- hlavice nástrčná prodloužená 4-5-6-7-8-9-10-11-12-13-14mm
- hlavice zástrčná PH1-PH2-PH3
- hlavice zástrčná SL4-SL5,5-SL7
- hlavice zástrčná PZ1-PZ2-PZ3
- hlavice zástrčná imbus 3-4-5-6mm
- hlavice zástrčná TORX T10-T15-T20-T25-T30-T40
- hlavice nástrčná TORX E4-E5-E6-E7-E8-E10-E11
- nástavec 50, 100, 150mm
- ráčna 72z
- nástavec s rukojetí
- vratidlo
- rukojeť ohnutá 170mm
- cena: **2.782,-**



Modul nářadí 1/2" 443000997

- rozměr pěny 270 x 390mm
- hlavice nástrčná 6hran 8-9-10-11-12-13-14-15-16-17-18-19-20-21-22-23-24-26-27-30-32mm
- ráčna 72z
- nástavec 125mm
- vratidlo 250mm
- kardan 75mm
- cena: **2.656,-**

Modul očkoplochých klíčů DIN 3113 44300998

- rozměry pěny 270 x 390mm
- očkoplochý klíč 6-7-8-9-10-11-12-13-14-15-16-17-18-19mm
- cena: **1.279,-**



Modul očkoplochých klíčů DIN 3113 443001000

- rozměr pěny 270 x 390mm
- očkoplochý klíč 20-21-22-23-24-26-27-30mm
- cena: **1.481,-**



Modul kleští pro mechaniky 443001388

- rozměr pěny 270 x 390mm
- kleště kombinované 160mm
- kleště odizolovací 160mm
- kleště přestavitelné SIKO 240mm
- kleště s prodlouženými čelistmi 200mm
- kleště štípací boční 160mm
- cena: **2.218,-**



Modul šroubováků S-LINE 443001398

- rozměr pěny 270 x 390mm
- šroubovák PL3 L=75mm
- šroubovák PL5,5 L=125mm
- šroubovák PL6,5 L=150mm
- šroubovák PL8 L=175mm
- šroubovák PH1 L=80mm
- šroubovák PH2 L=100mm
- šroubovák PZ1 L=80mm
- šroubovák PZ2 L=100mm
- cena: **1.334,-**





Modul klíčů zástrčných šestihranných Imbus s „T“ rukojetí 443001403

- rozměr pěny 270 x 390 mm
- klíč zástrčný šestihranný Imbus 2-3-4-5-6-8 mm
- cena: 908,-



Modul klíčů DIN 3110 oboustranných 443001400

- rozměr pěny 270 x 390 mm
- klíč oboustranný 4x5, 6x7, 8x9, 10x11, 12x13, 14x15, 16x17, 18x19, 21x23, 22x24 mm
- cena: 1.206,-



Modul úderného nářadí 443001401

- rozměr pěny 270 x 390 mm
- kladivo zámečnické 28/500g
- sekáč elektrikářský 235 mm
- palička PVC 290 mm
- důlkovač 3 mm
- průbojník 4 mm
- cena: 1.208,-



Modul pilníků dílenských 443001402

- rozměr pěny 270 x 390 mm
- pilník dílenský 200 mm, sek 2
- pilník PSO plochý
- pilník PZC čtyřhranný
- pilník PZK kruhový
- pilník PZP úsečový
- pilník PZT tříhranný
- cena: 1.250,-

Dílenský svěrák YORK STANDARD 125

- šířka čelistí 125 mm, délka upnutí 115 mm
- čelisti z vysoce kvalitní oceli kaleny na 45 HRC \pm 5 HRC
- upevnění k základové desce maticemi
- přesné válcové provedení
- vratidlo s bezpečnostními koncovkami
- integrovaná otočná deska \pm 35° s polohovacími šrouby
- barevné provedení červené, modré
- cena: 3.573,-



Dílenský svěrák YORK LUX 150

- šířka čelistí 150 mm, délka upnutí 125 mm
- čelisti z vysoce kvalitní oceli kaleny na 45 HRC \pm 5 HRC
- upevnění k základové desce klíčkami
- vřeten a klíčky zinkochromovány
- přesné válcové provedení
- vratidlo s bezpečnostními koncovkami
- integrovaná otočná deska \pm 35° s polohovacími šrouby
- barevné provedení červené, modré
- cena: 5.625,-



Stolní svěrák YORK HANDY LUX 100

- šířka čelistí 100 mm, délka upnutí 70 mm
- čelisti z vysoce kvalitní oceli kaleny na 45 HRC \pm 5 HRC
- upevnění k základové desce klíčkami
- vřeten a klíčky zinkochromovány
- přesné válcové provedení
- vratidlo s bezpečnostními koncovkami
- integrovaná otočná deska \pm 35° s polohovacími šrouby
- barevné provedení červené, modré
- pro maximální šířku stolu 75 mm
- cena: 3.161,-



Ohýbačka tyčí ROT 5

- ruční ohýbačka tyčí s nastavitelnou čelistí
- použití ve svěráku
- ohýbaný profil maximálně 5 x 25 mm
- ohýbaný průměr maximálně 10 mm
- cena: 7.707,-





Antistatický stůl Viking WB-UNI-ESD

- výška pracovní desky 650-950 mm, hloubka 700 mm
- plošná nosnost 300 kg
- pracovní deska stolu je z antistatického laminátu, není nutné používat ESD podložku
- povrchová úprava kovových částí práškovým lakem

Označení	WB-12-7-UNI-ESD	WB-15-7-UNI-ESD	WB-18-7-UNI-ESD
Šířka v mm	1200	1500	1800
Cena	7.554,-	7.863,-	8.325,-



Sestava Viking Classic WB-CLA-ESD

- výška pracovní desky 650-950 mm, hloubka 700 mm
- plošná nosnost 300 kg
- pracovní deska stolu je z antistatického laminátu, není nutné používat ESD podložku
- povrchová úprava kovových částí práškovým lakem

Označení	Classic-1-12-7	Classic-1-15-7	Classic-1-18-7
Šířka v mm	1200	1500	1800
Cena	17.669,-	18.532,-	19.334,-



Sestava Viking Classic 2 WB-CLA-ESD

- výška pracovní desky 650-950 mm, hloubka 700 mm
- plošná nosnost 300 kg
- pracovní deska stolu je z antistatického laminátu, není nutné používat ESD podložku
- povrchová úprava kovových částí práškovým lakem

Označení	set_12_7_Classic_2	set_15_7_Classic_2	set_18_7_Classic_2
Šířka v mm	1200	1500	1800
Cena	26.735,-	27.629,-	28.492,-

Barevné provedení:  RAL 7035  RAL 7012

Mobilní ESD kontejner Viking

- centrální zámek
- teleskopické výsuvky zásuvek 550 mm
- nosnost zásuvek 30 kg
- vnitřní šířka x hloubka zásuvek 400 x 505 mm
- 4x antistatické kolečko, z toho 2x s brzdou



Označení	TP-01/S-DRU-ESD	TP-02/S-DRU-ESD
Rozměry v mm	610 x 490 x 580	650 x 490 x 635
Cena	8.172,-	11.871,-



Antistatická pracovní židle VKG 280-SY-CS

- nosnost 120 kg
- výška sezení 430–540 mm
- antistatická židle s pokročilým synchronním mechanismem
- nastavitelná výška opěradla
- barva plastových částí černá
- 35 mm tlustá studená pěna na opěradle
- 50 mm tlustá studená pěna na sedáku
- měrný odpor menší než 0,1 MΩ
- odstín ESD potahu šedá – 55 000 cyklů martindale
- 5x antistatické kolečko
- extra pevný hliníkový pětiramenný kříž
- za příplatek lze doplnit o aluminiové ESD područky
- záruka 5 let
- cena: 11.070,-



Laboratorní antistatická židle Viking C-400/KJ200

- nosnost 120 kg
- výška sezení 430–630 mm
- kříž chrom
- měrný odpor menší než 0,1MΩ
- 5x antistatické kolečko
- kruh pro oporu nohou
- za příplatek možno dodat s vyšším pístem – výška sezení 540–830 mm
- lze také dodat bez opory nohou s kluzáky místo koleček
- záruka 2 roky
- cena: 8.049,-



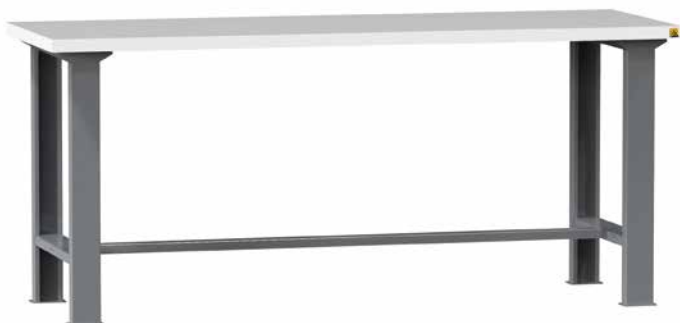

ESD pracovní stůl AL

- výška 880 mm
- hloubka 685 mm
- 1x pracovní deska ESD lamino 38mm
- 2x noha pevná

Označení	AL4715ESD	AL4720ESD	AL4725ESD
Šířka v mm	1500	2000	2500
Plošná nosnost v kg	190	175	160
Cena	14.187,-	16.939,-	19.689,-



ESD pracovní stůl PL

- výška 880 mm
- hloubka 685 mm
- 1x pracovní deska ESD lamino 38mm
- 2x noha pevná
- 1x podvěsný kontejner – 1 zásuvka

Označení	PL4715ESD	PL4720ESD	PL4725ESD
Šířka v mm	1500	2000	2500
Plošná nosnost v kg	190	175	160
Cena	22.480,-	25.233,-	27.982,-



ESD pracovní stůl BL

- výška 880 mm
- hloubka 685 mm
- 1x pracovní deska ESD lamino 38mm
- 2x noha pevná
- 1x podvěsný kontejner – 2 zásuvky

Označení	BL4715ESD	BL4720ESD	BL4725ESD
Šířka v mm	1500	2000	2500
Plošná nosnost v kg	190	175	160
Cena	30.776,-	33.529,-	36.276,-

Barevné provedení:  RAL 7016  RAL 1028

ESD pracovní stůl HL

- výška 880mm
- hloubka 685mm
- 1x pracovní deska ESD lamino 38mm
- 1x noha pevná
- 1x kontejner – 5 zásuvek

Označení	HL4715ESD	HL4720ESD	HL4725ESD
Šířka v mm	1500	2000	2500
Plošná nosnost v kg	190	175	160
Cena	38.326,-	41.082,-	43.831,-



ESD pracovní stůl OL

- výška 880mm
- hloubka 685mm
- 1x pracovní deska ESD lamino 38mm
- 2x kontejner – 5 zásuvek

Označení	OL4715ESD	OL4720ESD	OL4725ESD
Šířka v mm	1500	2000	2500
Plošná nosnost v kg	190	175	160
Cena	62.471,-	65.224,-	67.974,-



ESD klikou stavitelný ERGO stůl

- výška 790-1170mm
- hloubka 685mm
- 1x pracovní deska ESD lamino 38mm
- klikou plynule stavitelné nohy
- konstrukce neumožňuje zavěšení zásuvkové skříně

Označení	20ERGO10ESD	20ERGO11ESD	20ERGO12ESD
Šířka v mm	1500	2000	2500
Plošná nosnost v kg	300	275	250
Cena	75.762,-	80.814,-	88.389,-



Barevné provedení: ● RAL 7016 ● RAL 1028

... s osobním přístupem již 26 let

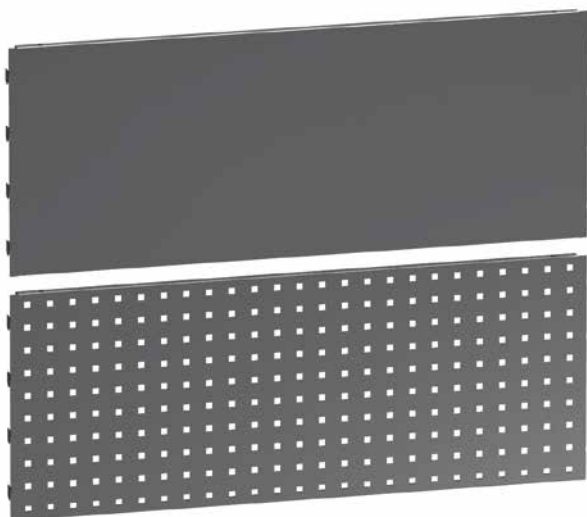

ESD nástavba KOMBI

Označení	20NS4ESD	20NS5ESD	20NS6ESD
Šířka v mm	1500	2000	2500
Cena	6.630,-	7.388,-	7.767,-

ESD rameno nástavby

Označení	8ALNR15ESD	8ALNR20ESD	8ALNR25ESD
Šířka v mm	1500	2000	2500
Cena	5.190,-	5.789,-	8.084,-

ESD police k nástavbám

- hloubka 206 mm

Označení	8NPO10-1ESD	8NPO12-1ESD	8NPO15-1ESD
Šířka v mm	1000	1200	1500
Cena	1.309,-	1.373,-	1.416,-

ESD police k nástavbám

- hloubka 370 mm

Označení	8NPO10-2ESD	8NPO12-2ESD	8NPO15-2ESD
Šířka v mm	1000	1200	1500
Cena	1.416,-	1.483,-	1.526,-

ESD panel plný

- výška 380 mm

Označení	8NP10ESD	8NP12ESD	8NP15ESD
Šířka v mm	1000	1200	1500
Cena	999,-	1.126,-	1.456,-

ESD panel perforovaný

- výška 380 mm

Označení	8NPP10ESD	8NPP12ESD	8NPP15ESD
Šířka v mm	1000	1200	1500
Cena	1.164,-	1.331,-	1.415,-

Barevné provedení: ● RAL 7016 ● RAL 1028

ESD držáky nástrojů



ESD držák nástrčných hlavic 1/4"

Označení	Šířka v mm	Cena
YH1ESD	342	410,-



ESD držák nástrčných hlavic 1/2"

Označení	Šířka v mm	Cena
YK1ESD	380	410,-



ESD schránka

Označení	Rozměry v mm	Cena
YQ1ESD	342 x 163 x 19	462,-

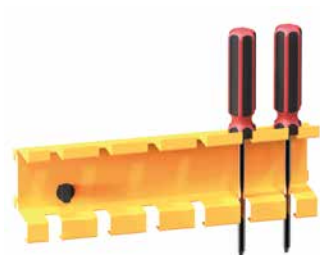

ESD držák šroubováků

Označení	Šířka v mm	Cena
YX1ESD	228	279,-
YX2ESD	340	315,-



ESD držák důlčičků

Označení	Šířka v mm	Cena
YL1ESD	190	315,-



ESD držák imbusových klíčů

Označení	Šířka v mm	Cena
YN1ESD	190	315,-



ESD magnetická lišta

Označení	Šířka v mm	Cena
YSM1ESD	415	1.562,-



ESD nosič oblouk

Označení	Rozměry v mm	Cena
YM1ESD	143 x 103	579,-



ESD držák klíčů svislý

Označení	Šířka v mm	Cena
YZ1ESD	609	315,-



ESD nosník pro policový systém

Označení	Šířka v mm	Cena
YAL1ESD	910	2.703,-
YAL2ESD	1900	4.991,-
YAL3ESD	2400	6.447,-

- nosník je dodáván bez police

ESD police

Označení	Rozměry v mm	Cena
YALK1ESD	307 x 152	1.019,-



ESD police závěsná

Označení	Rozměry v mm	Cena
8YF1ESD	100 x 380 x 110	313,-

Barevné provedení: ● RAL 7016

● RAL 1028

ESD zásuvkové skříně

- robustní svařovaný korpus
- šířka 578 x hloubka 600 mm
- výška zásuvek 75, 100, 125, 150, 200, 250 a 300 mm
- vnitřní rozměr zásuvky 459 x 459 mm
- centrální zámek
- blokáce proti vysunutí více zásuvek najednou



Označení	ZA39-2ESD
Výška v mm	390
Cena	10.888,-



Označení	ZA84-2ESD
Výška v mm	840
Cena	14.575,-



Označení	ZA84-5ESD
Výška v mm	840
Cena	24.217,-



Označení	ZA99-5ESD
Výška v mm	990
Cena	28.661,-



Označení	ZA120-5ESD
Výška v mm	1215
Cena	35.995,-



Označení	ZAM59-1ESD
Výška v mm	785
Cena	19.997,-

Barevné provedení: ● RAL 7016 ● RAL 1028

Aktuální ceny naleznete na www.kovovynabytek.cz

ESD skříně SK1-001

- výška 1950 x šířka 1044 x hloubka 625 mm
- plné ocelové dveře nebo dveře s tvrzenými skly
- 4x police
- police přestavitelné po 25 mm
- nosnost police 100 kg

SK1-001ESD	SK1-001SESD
plné dveře	prosklené dveře
17.108,-	20.442,-



ESD skříně SK1-002

- výška 1950 x šířka 1044 x hloubka 625 mm
- plné ocelové dveře nebo dveře s tvrzenými skly
- 4x police + 2x zásuvka
- police přestavitelné po 25 mm
- velikost zásuvky 54 x 27 D
- nosnost police 100 kg, zásuvky 70 kg

SK1-002ESD	SK1-002SESD
plné dveře	prosklené dveře
23.328,-	26.662,-



ESD skříně UK-001

- výška 1950 x šířka 950 x hloubka 400 mm
- plné ocelové dveře nebo dveře s tvrzenými skly
- 4x police
- police přestavitelné po 25 mm
- nosnost police 100 kg

UK1-001ESD	UK1-001SESD
plné dveře	prosklené dveře
11.110,-	14.443,-



Barevné provedení:  RAL 7016  RAL 1028

... s osobním přístupem již 26 let



Policový regál RHUM 2000 x 1000

- celokovový regál s dělenou stojinou spojovanou spojkami
- výška 2000 x šířka 1000 mm
- 6x plechová police s výztuhou
- nosnost police 150 kg
- bezšroubový montážní systém
- provedení pozink

Označení	RHUM4010/6	RHUM5010/6	RHUM6010/6
Hloubka v mm	400	500	600
Cena	1.973,-	2.234,-	2.528,-



Policový regál RHUM 2500 x 1000

- celokovový regál s dělenou stojinou spojovanou spojkami
- výška 2500 x šířka 1000 mm
- 7x plechová police s výztuhou
- nosnost police 150 kg
- bezšroubový montážní systém
- provedení pozink

Označení	RHUM4010/7	RHUM5010/7	RHUM6010/7
Hloubka v mm	400	500	600
Cena	2.456,-	2.758,-	3.101,-



Policový regál RHUM 2000 x 800

- celokovový regál s dělenou stojinou spojovanou spojkami
- výška 2000 x šířka 800 mm
- 6x plechová police s výztuhou
- nosnost police 150 kg
- bezšroubový montážní systém
- provedení pozink

Označení	RHUM4080/6	RHUM5080/6	RHUM6080/6
Hloubka v mm	400	500	600
Cena	1.611,-	1.824,-	2.067,-

Policový regál RHU

- regál s dělenou stojinou spojovanou spojkami
- výška 2000 x šířka 1000 mm
- 6x přestavitelná police z dřevotřísky s výztuhou
- nosnost police 150 kg
- bezšroubový montážní systém
- barva modrá RAL 5017

Označení	RHU 4010-2000-6	RHU5010/6-2000	RHU6010/6-2000
Hloubka v mm	400	500	600
Cena	1.347,-	1.518,-	1.672,-



Policový regál RHU 4010-2500-8

- regál s dělenou stojinou spojovanou spojkami
- výška 2500 x šířka 1000 x hloubka 400 mm
- 8x přestavitelná police z dřevotřísky s výztuhou
- nosnost police 150 kg
- bezšroubový montážní systém
- barva modrá RAL 5017
- cena: 1.730,-



Policový regál RH45/175

- regál s dělenou stojinou spojovanou spojkami
- výška 1800 x šířka 900 x hloubka 450 mm
- 5x přestavitelná police z dřevotřísky s výztuhou
- nosnost police 175 kg
- bezšroubový montážní systém
- barva šedá RAL 7035
- cena: 1.202,-





Policový regál Futur

- univerzální policový regál
- výška 1800 mm
- 5x přestavitelná police
- nosnost police 250 kg
- bezšroubový montážní systém

Označení	Futur 350	Futur 450	Futur 200 P	Futur 200 B	Futur 250 P	Futur 250 B
Šířka v mm	750	900	1200	1200	1200	1200
Hloubka v mm	350	450	450	450	600	600
Provedení	pozink	pozink	pozink	bílá	pozink	bílá
Cena	765,-	934,-	1.310,-	1.421,-	1.839,-	2.104,-



Policový regál Heavy Rack

- univerzální policový regál
- výška 1770 x hloubka 600 mm
- 4x přestavitelná police
- nosnost police 450-600 kg
- bezšroubový montážní systém

Označení	1660M4	2060M4	2460M4	1660P4	2060P4	2460P4
Šířka v mm	1600	2000	2400	1600	2000	2400
Nosnost police v kg	600	500	450	600	500	450
Provedení	modrá	modrá	modrá	pozink	pozink	pozink
Cena	3.505,-	3.930,-	4.549,-	2.926,-	3.294,-	3.858,-

Regály SUPER výška 1972 x hloubka 400 mm

- jednoduchá zásuvná montáž bez šroubů
- vysoká stabilita a pevnost
- výška 1972 x hloubka 400 mm
- 5x přestavitelná police po 33 mm
- nosnost police 120-200 kg
- nosnost regálového sloupce 1100–1500 kg
- provedení pozink
- základní regál – 2 boky + police
- přístavný regál – 1 bok + police (nemůže stát samostatně, pouze se základním regálem)
- možnost nastavování přístavnými regály do nekonečných řad
- uvedené rozměry jsou rozměry polic, skutečná šířka regálu je cca o 100 mm větší a hloubka regálu o cca 10 mm větší

Další výšky regálů: 1576 mm, 1840 mm, 2500 mm

Další hloubky regálů: 320 mm, 500 mm, 600 mm, 700 mm, 800 mm



Označení	Typ regálu	Šířka v mm	Nosnost police v kg	Nosnost sloupce v kg	Cena
877850129	základní	600	200	1100	2.270,-
877850633	přístavný	600	200	1200	1.618,-
877850132	základní	900	200	1100	2.702,-
877850636	přístavný	900	200	1200	2.050,-
877850135	základní	1050	170	1100	2.961,-
877850639	přístavný	1050	170	1200	2.310,-
877850138	základní	1200	150	1100	3.193,-
877850642	přístavný	1200	150	1200	2.542,-
877850141	základní	1350	180	1500	3.571,-
877850645	přístavný	1350	180	1500	2.920,-
877850144	základní	1500	150	1500	3.830,-
877850648	přístavný	1500	150	1500	3.179,-
877850147	základní	1651	120	1500	4.089,-
877850651	přístavný	1651	120	1500	3.438,-



Regály SUPER výška 1972 x hloubka 600 mm

- jednoduchá zásuvná montáž bez šroubů
- vysoká stabilita a pevnost
- výška 1972 x hloubka 600 mm
- 5x přestavitelná police po 33 mm
- nosnost police 120–180 kg
- nosnost regálového sloupce 1100-1500 kg
- provedení pozink
- základní regál – 2 boky + police
- přístavný regál – 1 bok + police (nemůže stát samostatně, pouze se základním regálem)
- možnost nastavování přístavnými regály do nekonečných řad
- uvedené rozměry jsou rozměry polic, skutečná šířka regálu je cca o 100 mm větší a hloubka regálu o cca 10 mm větší

Další výšky regálů: 1576 mm, 1840 mm, 2500 mm

Další hloubky regálů: 320 mm, 400 mm, 500 mm, 700 mm, 800 mm



Označení	Typ regálu	Šířka v mm	Nosnost police v kg	Nosnost sloupce v kg	Cena
877850297	základní	600	150	1100	2.663,-
877850801	přístavný	600	150	1200	1.961,-
877850300	základní	900	150	1100	3.235,-
877850804	přístavný	900	150	1200	2.533,-
877850303	základní	1050	150	1100	3.575,-
877850807	přístavný	1050	170	1200	2.873,-
877850306	základní	1200	150	1100	3.883,-
877850810	přístavný	1200	150	1200	3.181,-
877850309	základní	1350	180	1500	4.326,-
877850813	přístavný	1350	180	1500	3.624,-
877850312	základní	1500	150	1500	4.661,-
877850816	přístavný	1500	150	1500	3.959,-
877850315	základní	1651	120	1500	4.995,-
877850819	přístavný	1651	120	1500	4.293,-

Regály SUPER výška 1972 x hloubka 800 mm

- jednoduchá zásuvná montáž bez šroubů
- vysoká stabilita a pevnost
- výška 1972 x hloubka 800 mm
- 5x přestavitelná police po 33 mm
- nosnost police 130-200 kg
- nosnost regálového sloupce 1100-1500 kg
- provedení pozink
- základní regál – 2 boky + police
- přístavný regál – 1 bok + police (nemůže stát samostatně, pouze se základním regálem)
- možnost nastavování přístavnými regály do nekonečných řad
- uvedené rozměry jsou rozměry polic, skutečná šířka regálu je cca 100 mm větší a hloubka regálu o cca 10 mm větší

Další výšky regálů: 1576 mm, 1840 mm, 2500 mm

Další hloubky regálů: 320 mm, 400 mm, 500 mm, 600 mm, 700 mm



Označení	Typ regálu	Šířka v mm	Nosnost police v kg	Nosnost sloupce v kg	Cena
877850465	základní	600	150	1100	3.271,-
877850969	přístavný	600	150	1200	2.510,-
877850468	základní	900	200	1100	4.119,-
877850972	přístavný	900	200	1200	3.358,-
877850471	základní	1050	170	1100	4.756,-
877850975	přístavný	1050	170	1200	3.995,-
877850474	základní	1200	150	1100	4.988,-
877850978	přístavný	1200	150	1200	4.228,-
877850477	základní	1350	150	1500	5.776,-
877850981	přístavný	1350	150	1500	5.016,-
877850480	základní	1500	150	1500	6.036,-
877850984	přístavný	1500	150	1500	5.275,-
877850483	základní	1651	130	1500	6.673,-
877850987	přístavný	1651	130	1500	5.912,-

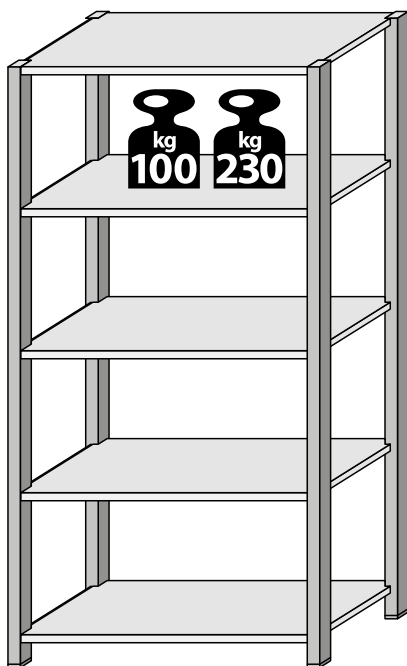

Zásuvné policové regály META CLIP

- zásuvný regál s předmontovanými rámy
- výška 2000 / 2500 / 3000mm
- šířka 1000 / 1300mm
- hloubka 400 / 500 mm
- nosnost police 100 / 230kg
- lehce smontovatelný systém – zasouváním
- police přestavitelné po 25mm
- regály jsou zpevněné diagonálním křížem na zadní straně
- základní regál – 2 boky + police
- přístavný regál – 1 bok + police (nemůže stát samostatně, pouze se základním regálem)
- možnost nastavování přístavnými regály do nekonečných řad
- uvedené rozměry jsou rozměry polic, skutečná šířka regálu je o cca 56mm větší a hloubka regálu o cca 36mm – základní regál
- uvedené rozměry jsou rozměry polic, skutečná šířka regálu je o cca 6mm větší a hloubka regálu o cca 36mm – přístavný regál

Zásuvný policový regál META CLIP 100

- šířka 1000mm
- nosnost police 100kg

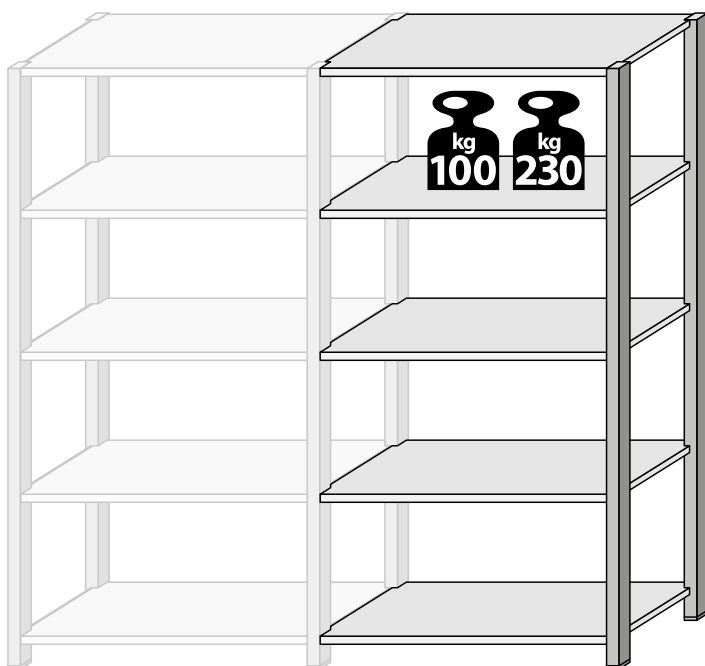

Označení	Typ regálu	Výška v mm	Hloubka v mm	Počet polic	Nosnost sloupce v kg	Cena
1308	základní	2000	400	5	1560	2.573,-
1313	přístavný	2000	400	5	1560	1.891,-
1344	základní	2000	500	5	1560	2.808,-
1350	přístavný	2000	500	5	1560	2.096,-
1315	základní	2500	400	6	2160	3.232,-
1317	přístavný	2500	400	6	2160	2.343,-
1353	základní	2500	500	6	2160	3.534,-
1356	přístavný	2500	500	6	2160	2.598,-
1334	základní	3000	400	7	2020	3.788,-
1339	přístavný	3000	400	7	2020	2.741,-
1359	základní	3000	500	7	2020	4.128,-
1362	přístavný	3000	500	7	2020	3.033,-

Zásuvný policový regál META CLIP 230

- šířka 1000mm
- nosnost police 230kg

Označení	Typ regálu	Výška v mm	Hloubka v mm	Počet polic	Nosnost sloupce v kg	Cena
1541	základní	2000	400	5	1560	2.683,-
1543	přístavný	2000	400	5	1560	2.001,-
1553	základní	2000	500	5	1560	2.921,-
1555	přístavný	2000	500	5	1560	2.209,-
1545	základní	2500	400	6	2400	3.365,-
1547	přístavný	2500	400	6	2400	2.474,-
1557	základní	2500	500	6	2400	3.669,-
1559	přístavný	2500	500	6	2400	2.733,-
1549	základní	3000	400	7	2020	3.941,-
1551	přístavný	3000	400	7	2020	2.895,-
1561	základní	3000	500	7	2020	4.286,-
1563	přístavný	3000	500	7	2020	3.191,-



Zásuvný policový regál META CLIP 230

- šířka 1300mm
- nosnost police 230kg

Označení	Typ regálu	Výška v mm	Hloubka v mm	Počet polic	Nosnost sloupce v kg	Cena
14286	základní	2000	400	4	1560	2.859,-
14287	přístavný	2000	400	4	1560	2.183,-
14298	základní	2000	500	4	1560	3.087,-
14299	přístavný	2000	500	4	1560	2.384,-
14290	základní	2500	400	5	2400	3.659,-
14291	přístavný	2000	400	5	2400	2.770,-
14302	základní	2500	500	5	2400	3.959,-
14303	přístavný	2500	500	5	2400	3.028,-
14294	základní	3000	400	6	2020	4.343,-
14295	přístavný	3000	400	6	2020	3.308,-
14306	základní	3000	500	6	2020	4.691,-
14307	přístavný	3000	500	6	2020	3.613,-



Regál na pneumatiky META CLIP 3M

- hloubka 400mm
- nosnost police 150kg
- rychlá montáž rámu v kombinaci se speciálními nosníky pneumatik (pneumatika neleží na haně, ale na ploše nosníku, tzn. nedochází k poškození)
- rychlé, jednoduché a cenově výhodné skladování pneumatik
- základní regál – 2 boky + police
- přístavný regál – 1 bok + police (nemůže stát samostatně, pouze se základním regálem)
- možnost nastavování přístavnými regály do nekonečných řad
- uvedené rozměry jsou rozměry polic, skutečná šířka regálu je o cca 56mm větší a hloubka regálu o cca 36mm – základní regál
- uvedené rozměry jsou rozměry polic, skutečná šířka regálu je o cca 6mm větší a hloubka regálu o cca 36mm – přístavný regál
- provedení pozink

Označení	Typ regálu	Výška v mm	Šířka v mm	Počet polic	Cena
95902	základní	2000	1000	3	1.891,-
95903	přístavný	2000	1000	3	1.320,-
97896	základní	2500	1000	4	2.547,-
97897	přístavný	2500	1000	4	1.771,-
96641	základní	2000	1300	3	2.071,-
96642	přístavný	2000	1300	3	1.502,-
97898	základní	2500	1300	4	2.788,-
97899	přístavný	2500	1300	4	2.011,-

Příslušenství regálů META CLIP

Široké systémové příslušenství umožňuje vybavení přesně podle potřeb zákazníka. Na vyžádání nabízíme: skříňové moduly, zadní i boční drátěné nebo plné stěny, oddělovací přepážky, zásuvky, plastové přepravky, popisové lišty...

Z tohoto systému lze vytvořit dvoupátrové i vícepatrové konstrukce, pro využití celé výšky skladu, prodejní pult v různých variacích, spádový regál s válečkovými drahami nebo pojezdové regály.

Krakorcové regály META MULTISTRONG M

- regál pro střední zatížení
- pro stojící a ležící dlouhý materiál
- skladování tabulového a deskového materiálu
- za tepla válcované profily IPE 140
- oboustranně děrované pro možnou budoucí přestavbu z jednostranného provedení na oboustranné
- ramena výškově přestavitelná v rastru 50 mm
- zajištění proti vypadnutí ramen jistí ramena proti vyháknutí při naskladňování a vyskladňování zboží
- základní regál – 2 boky + police
- přístavný regál – 1 bok + police (nemůže stát samostatně, pouze se základním regálem)
- možnost nastavování přístavnými regály do nekonečných řad
- barva modrá RAL 5010
- další varianty a provedení v nabídce

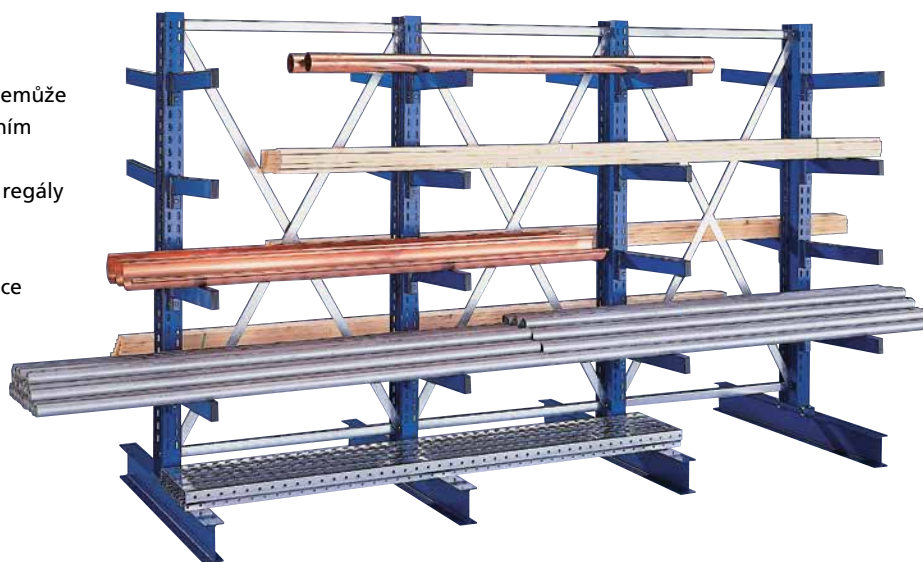

MULTISTRONG M IPE 140 – osová vzdálenost 1030 mm

- šířka 1000 mm
- 4 ramena

Označení	Typ regálu	Výška v mm	Hloubka v mm	Nosnost ramene v kg	Cena
75066	základní	2000	500	430	12.822,-
75067	přístavný	2000	500	430	6.650,-
75070	základní	2000	800	250	14.959,-
75071	přístavný	2000	800	250	7.719,-
75074	základní	2500	500	430	14.016,-
75075	přístavný	2500	500	430	7.248,-
75078	základní	2500	800	250	16.153,-
75079	přístavný	2500	800	250	8.170,-

MULTISTRONG M IPE 140 – osová vzdálenost 1330 mm

- šířka 1300 mm
- 4 ramena

Označení	Typ regálu	Výška v mm	Hloubka v mm	Nosnost ramene v kg	Cena
75090	základní	2000	500	430	12.906,-
75091	přístavný	2000	500	430	6.735,-
75094	základní	2000	800	250	15.043,-
75095	přístavný	2000	800	250	7.804,-
75103	základní	2500	500	430	14.101,-
75104	přístavný	2500	500	430	7.332,-
75107	základní	2500	800	250	16.238,-
75108	přístavný	2500	800	250	8.401,-

Regály se stejnými délkami ramen

- napevno svařené rámy se skládají ze zatepla i zastudena válcovaných profilů
- pro skladování ležícího těžkého a dlouhého materiálu
- osová vzdálenost 1350mm
- výška 2000mm
- šířka 2700 / 4050 / 5400 / 6750mm
- hloubka ramene 500mm
- nosnost ramene 200kg
- jednostranný / oboustranný



Krakorcový regál META ATLAS ST jednostranný

- výška 2000 x hloubka 630mm
- nosnost ramene 200kg
- počet ramen 5
- barva modrá RAL 5010

Označení	Šířka v mm	Počet stojin	Nosnost sloupce v kg	Cena
97831	2700	3	1200	11.773,-
97832	4050	4	1200	15.718,-
97833	5400	5	1200	19.664,-
97836	6750	6	1200	23.610,-

Krakorcový regál META ATLAS ST oboustranný

- výška 2000 x hloubka 1050mm
- nosnost ramene 200kg
- počet ramen 2 x 5
- barva modrá RAL 5010

Označení	Šířka v mm	Počet stojin	Nosnost sloupce v kg	Cena
97837	2700	3	1200	15.017,-
97839	4050	4	1200	20.045,-
97840	5400	5	1200	25.072,-
97841	6750	6	1200	30.099,-

Stromečkové regály

- napevno svařené rámy se skládají ze zatepla i zastudena válcovaných profilů
- pro skladování ležícího těžkého a dlouhého materiálu
- osová vzdálenost 1350mm
- výška 2000mm
- šířka 2700 / 4050 / 5400 / 6750mm
- hloubka 500 / 1090mm
- nosnost ramene 200kg
- jednostranný / oboustranný



Stromečkový regál META ATLAS ST jednostranný

- výška 2000 x hloubka 590mm
- nosnost ramene 200kg
- počet ramen 6
- barva modrá RAL 5010

Označení	Šířka v mm	Počet stojin	Nosnost sloupce v kg	Cena
97843	2700	3	1080	10.678,-
97844	4050	4	1080	14.259,-
97845	5400	5	1080	17.840,-
97846	6750	6	1080	21.421,-

Stromečkový regál META ATLAS ST oboustranný

- výška 2000 x hloubka 1090mm
- nosnost ramene 200kg
- počet ramen 2 x 6
- barva modrá RAL 5010

Označení	Šířka v mm	Počet stojin	Nosnost sloupce v kg	Cena
97847	2700	3	900	12.538,-
97848	4050	4	900	16.739,-
97849	5400	5	900	20.940,-
97850	6750	6	900	25.140,-



Regál s přepravkami 100 x 230 mm

- výška 1972 x šířka 1124 mm
- 12x přestavitelná police
- nosnost police 125 kg
- 44x regálová přepravka (v. 100 x š. 230 mm), barva modrá
- bezšroubový montážní systém
- provedení pozink

Označení	set_877851009_9103	set_877851010_9113	set_877851011_9123	set_877851012_9133
Hloubka v mm	330	410	510	610
Cena	11.194,-	12.579,-	15.035,-	17.434,-



Regál s přepravkami 100 x 115 mm

- výška 1972 x šířka 1124 mm
- 12x přestavitelná police
- nosnost police 125 kg
- 88x regálová přepravka (v. 100 x š. 115 mm), barva modrá
- bezšroubový montážní systém
- provedení pozink

Označení	set_877851009_9101	set_877851010_9111	set_877851011_9121	set_877851012_9131
Hloubka v mm	330	410	510	610
Cena	13.350,-	15.439,-	19.875,-	23.814,-



Regálové přepravky 100 x 230

- skladová přepravka z polypropylenu
- boční strany a dno plné
- držák etiket
- teplotní odolnost -20°C až 60°C
- barva modrá
- výška 100 x šířka 230 mm
- hloubka 300 mm – 9103.765.624
- hloubka 400 mm – 9113.765.624
- hloubka 500 mm – 9123.765.624
- hloubka 600 mm – 9133.765.624



Regálové přepravky 100 x 115

- skladová přepravka z polypropylenu
- boční strany a dno plné
- držák etiket
- teplotní odolnost -20°C až 60°C
- barva modrá
- výška 100 x šířka 115 mm
- hloubka 300 mm – 9101.765.624
- hloubka 400 mm – 9111.765.624
- hloubka 500 mm – 9121.765.624
- hloubka 600 mm – 9131.765.624

Regál s plastovými boxy 877851018

- výška 1972 x šířka 1124 x hloubka 330mm
- 10x přestavitelná police
- nosnost police 125kg
- 63x plastový zásobník ProfiPlus Box 3, výška 125 x šířka 150 x hloubka 235mm
- bezšroubový montážní systém
- provedení pozink

Označení	set_877851018_VAR_1	set_877851018_VAR_2	set_877851018_VAR_4	set_877851018_VAR_7
Barva boxů	žlutá	červená	červená, modrá	žlutá, červená, modrá
Cena	8.348,-	8.348,-	8.348,-	8.348,-

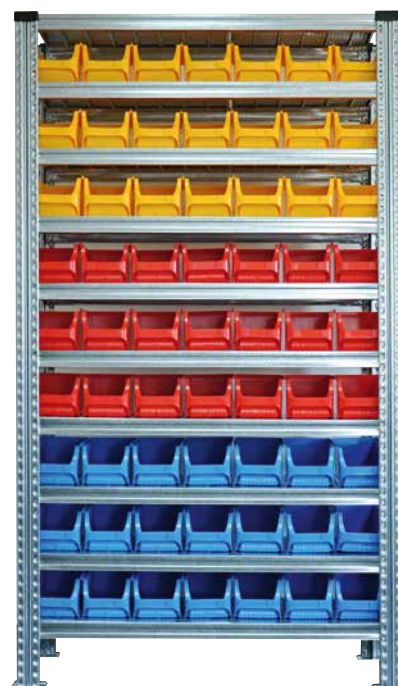

Regál s plastovými boxy 877851019

- výška 1972 x šířka 1124 x hloubka 330mm
- 15x přestavitelná police
- nosnost police 125kg
- 140x plastový zásobník ProfiPlus Box 2L, výška 75 x šířka 102 x hloubka 215mm
- bezšroubový montážní systém
- provedení pozink

Označení	set_877851019_VAR_2	set_877851019_VAR_3	set_877851019_VAR_5	set_877851019_VAR_7
Barva boxů	modrá	červená	žlutá, červená	žlutá, červená, modrá
Cena	10.260,-	10.260,-	10.260,-	10.260,-

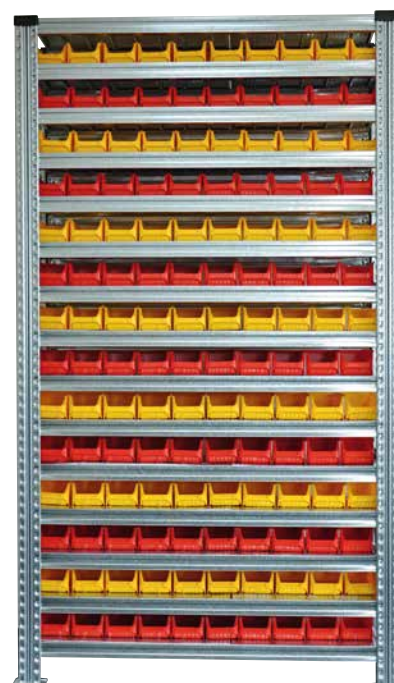

Plastové zásobníky ProfiPlus Box 3

- z nárazuvzdorného polypropylenu
- výška 125 mm
- šířka 150 mm
- hloubka 235 mm
- teplotní odolnost -30°C až 90°C
- barva modrá – 456208
- barva červená – 456209
- barva žlutá – 456210
- barva zelená – 456211



Plastové zásobníky ProfiPlus Box 2L

- z nárazuvzdorného polypropylenu
- výška 75 mm
- šířka 102 mm
- hloubka 215 mm
- teplotní odolnost -30°C až 90°C
- barva modrá – 456230
- barva červená – 456231
- barva žlutá – 456232
- barva zelená – 456233

Ecoboxy

jsou plastové zásobníky, vyrobené z nárazuvzdorného polypropylenu. Určeno pro domácí dílnu a další hobby aktivity, doporučená stohovatelnost cca 3 až 5 boxů nad sebou.



Ecobox mini

- výška 50mm
- šířka 110mm
- hloubka 90mm
- barva žlutá, červená, zelená nebo modrá
- cena: 10,-



Ecobox small

- výška 75mm
- šířka 110mm
- hloubka 165mm
- barva žlutá, červená, zelená nebo modrá
- cena: 19,-



Ecobox medium

- výška 125mm
- šířka 155mm
- hloubka 240mm
- barva žlutá, červená, zelená nebo modrá
- cena: 48,-



Ecobox large

- výška 165mm
- šířka 220mm
- hloubka 350mm
- barva žlutá, červená, zelená nebo modrá
- cena: 118,-

ProfiPlus Boxy

jsou profesionální plastové zásobníky vyrobené z nárazuvzdorného polypropylenu, který odolává tukům, olejům, pryskyřicím a louchům. Tento materiál je teplotně stálý v rozmezí od -30 °C do 90 °C, potravinářsky nezávadný a 100% recyklovatelný.



Profi Plus 456202

- výška 60mm
- šířka 102mm
- hloubka 100mm
- barva žlutá
- cena: 16,-



Profi Plus 456230

- výška 75mm
- šířka 102mm
- hloubka 215mm
- barva modrá
- cena: 32,-



Profi Plus 456209

- výška 125mm
- šířka 150mm
- hloubka 235mm
- barva červená
- cena: 64,-



Profi plus 456214

- výška 150mm
- šířka 205mm
- hloubka 355mm
- barva žlutá
- cena: 128,-

Modulboxy

jsou plastové zásobníky, vyrobené z nárazuvzdorného polypropylenu. Určeno pro domácí dílnu a další hobby aktivity. Boxy do sebe zapadají.

Modulbox 1.1

- výška 75 mm
- šířka 110 mm
- hloubka 165 mm
- barva černá
- cena: 17,-



ESD plastové boxy

jsou vyrobené z antistatického plastu s polovodičovými vlastnostmi PP. Dno je upraveno pro snadnější uchopení drobných předmětů. Vybaveny obvodovým stahovacím lemem pro větší pevnost.

ESD plastový box 456102

- výška 60 mm
- šířka 100 mm
- hloubka 100 mm
- barva černá
- cena: 77,-



Modulbox 2.1

- výška 125 mm
- šířka 150 mm
- hloubka 230 mm
- barva černá
- cena: 38,-



ESD plastový box 456107

- výška 75 mm
- šířka 100 mm
- hloubka 175 mm
- barva černá
- cena: 132,-



Modulbox 3.1

- výška 160 mm
- šířka 210 mm
- hloubka 350 mm
- barva černá
- cena: 93,-



ESD plastový box 456122

- výška 125 mm
- šířka 145 mm
- hloubka 235 mm
- barva černá
- cena: 320,-



Modulbox 4.1

- výška 190 mm
- šířka 310 mm
- hloubka 490 mm
- barva černá
- cena: 178,-



ESD plastový box 456132

- výška 150 mm
- šířka 200 mm
- hloubka 350 mm
- barva černá
- cena: 613,-



Euro přepravky

- euro přepravky vhodné do všech průmyslových sektorů
- lze využít v automatizované logistice (pro použití na přepravnících a válečkových transportérech)
- jsou hygienické, jednoduše stohovatelné
- odolné vůči chladu a kontaktnímu teplu, proti kyselinám a louchům
- vyrobeny z vysoce jakostního polypropylenu

Euro přepravka děrovaná 975520



- výška 150mm
- šířka 600mm
- hloubka 400mm
- objem 31l
- nosnost 15kg
- cena: **186,-**

Euro přepravka s otevřeným úchytem 965620



- výška 220mm
- šířka 400mm
- hloubka 300mm
- objem 20l
- nosnost 15kg
- cena: **151,-**

Euro přepravka děrovaná 975540



- výška 220mm
- šířka 600mm
- hloubka 400mm
- objem 45l
- nosnost 25kg
- cena: **223,-**

Euro přepravka s plným úchytem 965621



- výška 220mm
- šířka 400mm
- hloubka 300mm
- objem 20l
- nosnost 15kg
- cena: **151,-**

Euro přepravka děrovaná 975550



- výška 270mm
- šířka 600mm
- hloubka 400mm
- objem 56l
- nosnost 25kg
- cena: **242,-**

Euro přepravky s otevřeným úchytem 965630



- výška 270mm
- šířka 400mm
- hloubka 300mm
- objem 26l
- nosnost 15kg
- cena: **181,-**

Euro přepravka děrovaná 975560



- výška 320mm
- šířka 600mm
- hloubka 400mm
- objem 66l
- nosnost 30kg
- cena: **262,-**

Euro přepravky s plným úchytem 965631



- výška 270mm
- šířka 400mm
- hloubka 300mm
- objem 26l
- nosnost 15kg
- cena: **181,-**

Euro přepravka děrovaná 975570



- výška 420mm
- šířka 600mm
- hloubka 400mm
- objem 88l
- nosnost 30kg
- cena: **322,-**

Euro přepravka s otevřeným úchytem 965750



- výška 320mm
- šířka 600mm
- hloubka 400mm
- objem 66l
- nosnost 20kg
- cena: **302,-**

ALC přepravky

- ALC přepravky jsou bestsellerem v oblasti distribuce
- v zavřeném stavu lehce stohovatelné na sebe
- otevřená víka umožňují stohovatelnost prázdných do sebe
- speciální vybrání ve víku umožňuje přepáskování při transportu přepravní službou
- vyrobeno z PP kopolymeru

ALC přepravka 967702

- výška 240 mm
- šířka 600 mm
- hloubka 400 mm
- objem 36,5 l
- nosnost 35 kg
- cena: **378,-**



ALC přepravka 967722

- výška 340 mm
- šířka 600 mm
- hloubka 400 mm
- objem 55 l
- nosnost 35 kg
- cena: **422,-**



ALC přepravka 965985

- výška 365 mm
- šířka 600 mm
- hloubka 400 mm
- objem 68 l
- nosnost 35 kg
- cena: **408,-**

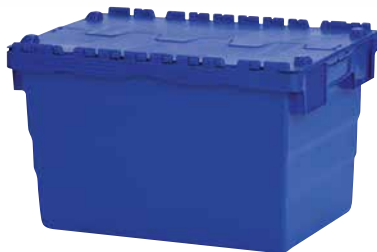

Podvozek pod přepravky 980300

- výška 150 mm
- šířka 600 mm
- hloubka 400 mm
- nosnost 250 kg
- barva červená
- gumová kolečka plná (4 otočná)
- průměr kola 100 mm
- velmi stabilní podvozek
- vyroben z kvalitní ABS
- pro přepravky o rozměru 600 x 400 mm
- vhodný i pro velikost 400 x 300 mm – 2 pozice
- vidlice pozink
- cena: **685,-**



Skládací přepravky

- ideální distribuční přepravka
- úspora místa až 80%
- perfektně stohovatelná
- vyrobeno z vysoce jakostního polypropylenu

Skládací přepravka 965888

- výška 220 mm
- šířka 600 mm
- hloubka 400 mm
- objem 44 l
- nosnost 20 kg
- cena: **276,-**



Skládací přepravka 965872

- výška 300 mm
- šířka 600 mm
- hloubka 400 mm
- objem 63 l
- nosnost 30 kg
- cena: **505,-**



Skládací přepravka s víkem 965881

- výška 320 mm
- šířka 600 mm
- hloubka 400 mm
- objem 59 l
- nosnost 30 kg
- cena: **788,-**



Skládací přepravka 965873

- výška 450 mm
- šířka 800 mm
- hloubka 600 mm
- objem 177 l
- nosnost 30 kg
- cena: **1.345,-**



Skládací přepravka s víkem 965844

- výška 450 mm
- šířka 800 mm
- hloubka 600 mm
- objem 177 l
- nosnost 30 kg
- cena: **1.590,-**



KLT přepravky s hladkým dnem

- vhodné pro automatizované logistické systémy a automobilový průmysl podle doporučení VDA 4500
- vyrobené z kvalitního polypropylenu
- odolné vůči olejům, tukům a většině kyselin a louhů
- tepelná stálost od -20 °C do 100 °C

- barva modrá RAL 5003
- hladké dno
- ergonomické úchyty na čelních stranách
- rámeček pro etikety na čelních stranách

R-KLT 3215



- výška 147 mm
- šířka 200 mm
- hloubka 300 mm
- objem 5,3l
- nosnost 20 kg
- cena: 92,-

Víko k R-KLT přepravce 200 x 300 mm R-KLT-D 35



- šířka 200 mm
- hloubka 300 mm
- cena: 38,-

R-KLT 4315



- výška 147 mm
- šířka 300 mm
- hloubka 400 mm
- objem 10l
- nosnost 20 kg
- cena: 196,-

R-KLT 6415



- výška 147 mm
- šířka 400 mm
- hloubka 600 mm
- objem 22l
- nosnost 20 kg
- cena: 316,-

R-KLT 4329



- výška 280 mm
- šířka 300 mm
- hloubka 400 mm
- objem 22l
- nosnost 20 kg
- cena: 282,-

R-KLT 6429



- výška 280 mm
- šířka 400 mm
- hloubka 600 mm
- objem 48l
- nosnost 20 kg
- cena: 466,-

Víko k R-KLT přepravce 300 x 400 mm R-KLT-D 45



- šířka 300 mm
- hloubka 400 mm
- cena: 73,-

Víko k R-KLT přepravce 400 x 600 mm R-KLT-D 65



- šířka 400 mm
- hloubka 600 mm
- cena: 140,-

KLТ přepravky s odtokovými otvory

- vhodné pro automatizované logistické systémy a automobilový průmysl podle doporučení VDA 4500
- vyrobené z kvalitního polypropylenu
- odolné vůči olejům, tukům a většině kyselin a louchů
- tepelná stálost od -20 °C do 100 °C
- barva modrá RAL 5005
- hladké dno s odtokovými otvory
- ergonomické úchyty na čelních stranách
- rámeček pro etikety na čelních stranách

RL-KLT 3147

- výška 147 mm
- šířka 200 mm
- hloubka 300 mm
- objem 5,3l
- nosnost 20 kg
- hladké dno bez odtokových otvorů
- cena: 91,-



Víko k RL-KLT přepravce 200 x 300 mm RL-KLT-D 35

- šířka 200 mm
- hloubka 300 mm
- cena: 38,-



RL-KLT 4147

- výška 147 mm
- šířka 300 mm
- hloubka 400 mm
- objem 11,8l
- nosnost 20 kg
- cena: 173,-



RL-KLT 6147

- výška 147 mm
- šířka 400 mm
- hloubka 600 mm
- objem 25l
- nosnost 20 kg
- cena: 285,-



RL-KLT 4280

- výška 280 mm
- šířka 300 mm
- hloubka 400 mm
- objem 24,1l
- nosnost 20 kg
- cena: 266,-



RL-KLT 6280

- výška 280 mm
- šířka 400 mm
- hloubka 600 mm
- objem 52l
- nosnost 20 kg
- cena: 432,-



Víko k RL-KLT přepravce 300 x 400 mm RL-KLT-D 45

- šířka 300 mm
- hloubka 400 mm
- cena: 73,-



Víko k RL-KLT přepravce 400 x 600 mm RL-KLT-D 65

- šířka 400 mm
- hloubka 600 mm
- cena: 140,-



ESD Euro přepravky

- stohovatelné
- zamezují vzniku elektrostatického náboje
- spec. průtokový odpor / povrchový odpor: $10^4 < 10^{10} \Omega \text{ cm}$
- tento výrobek není vhodný pro styk s potravinami
- vyrobeno z PP kopolymeru – vodivého ESD materiálu

poznámka: upozorňujeme, že v důsledku nátoku plastické hmoty, mohou hotové výrobky vykazovat rozdílné elektrické vlastnosti

ESD Euro přepravka 965626



- výška 220 mm
- šířka 400 mm
- hloubka 300 mm
- objem 20 l
- nosnost 15 kg
- cena: **230,-**

ESD Euro přepravka s víkem 967115



- výška 185 mm
- šířka 400 mm
- hloubka 300 mm
- objem 15 l
- nosnost 15 kg
- cena: **396,-**

ESD Euro přepravka 965739



- výška 220 mm
- šířka 600 mm
- hloubka 400 mm
- objem 45 l
- nosnost 25 kg
- cena: **361,-**

ESD Euro přepravka s víkem 965738



- výška 235 mm
- šířka 600 mm
- hloubka 400 mm
- objem 45 l
- nosnost 20 kg
- cena: **590,-**

ESD Euro přepravka 965746



- výška 270 mm
- šířka 600 mm
- hloubka 400 mm
- objem 56 l
- nosnost 25 kg
- cena: **419,-**

ESD Euro přepravka s víkem 967195



- výška 285 mm
- šířka 600 mm
- hloubka 400 mm
- objem 56 l
- nosnost 20 kg
- cena: **655,-**

ESD Euro přepravka 965756



- výška 320 mm
- šířka 600 mm
- hloubka 400 mm
- objem 66 l
- nosnost 25 kg
- cena: **423,-**

ESD Euro přepravka s víkem 965758



- výška 335 mm
- šířka 600 mm
- hloubka 400 mm
- objem 66 l
- nosnost 20 kg
- cena: **774,-**

ESD Euro přepravka 965825



- výška 320 mm
- šířka 800 mm
- hloubka 600 mm
- objem 130 l
- nosnost 25 kg
- cena: **937,-**

ESD podvozek pod přepravky 980450



- výška 150 mm
- šířka 600 mm
- hloubka 400 mm
- nosnost 100 kg
- velmi stabilní ESD podvozek
- velikost je určena pro přepravky o rozměru 600 x 400 mm
- je také vhodný pro velikost 400 x 300 mm – 2 pozice
- vidlice pozink
- cena: **1.098,-**

Big Boxy

- stohovatelné
- určené pro přepravu či skladování
- vhodné do všech průmyslových oblastí včetně potravinářského
- tepelná stálost od -40 °C do 60 °C
- odolné vůči chemikáliím, plísním a korozi
- odolné proti mechanickému poškození
- odolné proti UV záření
- vyrobené ze 100% HDPE

Plastový Big box 104_BIGBOX_4PW

- výška 790 x šířka 1000 x hloubka 1200mm
- vnitřní rozměry 630 x 920 x 1112mm
- objem 680l
- nosnost 500kg
- perforované stěny, 4 nohy
- barva zelená nebo červená
- cena: **3.484,-**



Plastový Big box 13676_BIGBOX_4SW

- výška 790 x šířka 1000 x hloubka 1200mm
- vnitřní rozměry 630 x 920 x 1112mm
- objem 680l
- nosnost 500kg
- plné stěny, 4 nohy
- barva šedá nebo červená
- cena: **3.645,-**



Plastový Big box 13904_BIGBOX_3SW

- výška 790 x šířka 1000 x hloubka 1200mm
- vnitřní rozměry 630 x 920 x 1112mm
- objem 680l
- nosnost 500kg
- plné stěny, 3 ližiny
- barva červená
- cena: **3.929,-**





Plastová paleta lehká 981220

- výška 130 x šířka 800 x hloubka 1200mm
- nosnost 700kg
- statická nosnost 1600kg
- lehká a odolná paleta
- materiál PE regranulát
- stohovatelná
- cena: **321,-**



Plastová paleta lehká 981240

- výška 135 x šířka 800 x hloubka 1200mm
- nosnost 1000kg
- statická nosnost 1600kg
- lehká a odolná paleta
- materiál PE regranulát
- stohovatelná
- cena: **405,-**



Plastová paleta lehká s ližinami 981260

- výška 145 x šířka 800 x hloubka 1200mm
- nosnost 1250kg
- statická nosnost 3000kg
- lehká a odolná paleta
- materiál PE regranulát
- stohovatelná
- cena: **614,-**



Plastová paleta těžká 990130

- výška 150 x šířka 800 x hloubka 1200mm
- nosnost 1500kg
- statická nosnost 5000kg
- odolná paleta
- materiál PE regranulát
- cena: **1.290,-**

Plastová paleta těžká 990160

- výška 150 x šířka 1000 x hloubka 1200mm
- nosnost 1500kg
- statická nosnost 5000kg
- odolná paleta
- materiál PE regranulát
- cena: **1.509,-**



Plastová ESD paleta 981250

- výška 150 x šířka 800 x hloubka 1200mm
- nosnost 850kg
- statická nosnost 1350kg
- ESD paleta
- z elektricky vodivého plastu
- spec. průtokový odpor / povrchový $10^4 < 10^{10} \Omega \text{ cm}$
- stohovatelná
- cena: **828,-**



Plastová ESD paleta s ližinami 981285

- výška 155 x šířka 1000 x hloubka 1200mm
- nosnost 1000kg
- statická nosnost 2000kg
- ESD paleta
- z elektricky vodivého plastu
- spec. průtokový odpor / povrchový $10^4 < 10^{10} \Omega \text{ cm}$
- stohovatelná
- cena: **1.193,-**



Plastová ESD paleta s ližinami 981255

- výška 155 x šířka 800 x hloubka 1200mm
- nosnost 850kg
- statická nosnost 1700kg
- ESD paleta
- z elektricky vodivého plastu
- spec. průtokový odpor / povrchový $10^4 < 10^{10} \Omega \text{ cm}$
- stohovatelná
- cena: **1.187,-**





Rudl S101

- výška 1050 x šířka 610 x hloubka 530mm
- nosnost 250kg
- rozměr lopaty 350 x 184mm
- ze svařených ocelových trubek
- konstrukce volena tak, aby poměry sil při naklápění rudlu s břemenem byly co nejbezpečnější, nevyžadující větší námahu při manipulaci
- rukojeť opatřena plastovými madly s bezpečnostní ochranou zamezující poranění rukou
- polyuretanová kola
- barva modrá RAL 5017
- cena: **1.051,-**



Rudl S04

- výška 1170 x šířka 540 x hloubka 595mm
- nosnost 250kg
- rozměr lopaty 270 x 200mm
- ze svařených ocelových trubek
- konstrukce volena tak, aby poměry sil při naklápění rudlu s břemenem byly co nejbezpečnější, nevyžadující větší námahu při manipulaci
- rukojeť opatřena plastovými madly s bezpečnostní ochranou zamezující poranění rukou
- polyuretanová kola
- barva modrá RAL 5017
- cena: **1.451,-**



Rudl schodišťový S

- výška 1020 x šířka 520 x hloubka 560mm
- nosnost 250kg
- rozměr lopaty 400 x 140mm
- ze svařených ocelových trubek
- konstrukce volena tak, aby poměry sil při naklápění rudlu s břemenem byly co nejbezpečnější, nevyžadující větší námahu při manipulaci
- rukojeť opatřena plastovými madly s bezpečnostní ochranou zamezující poranění rukou
- gumová plná kola
- barva modrá RAL 5017
- cena: **1.197,-**

Rudl sk-710.015

- výška 1105 x šířka 570 x hloubka 530mm
- nosnost 200kg
- rozměr lopaty 320 x 250mm
- ze svařených ocelových trubek
- konstrukce volena tak, aby poměry sil při nakládění rudlu s břemenem byly co nejbezpečnější, nevyžadující větší námahu při manipulaci
- rukojeť opatřena plastovými madly s bezpečnostní ochranou zamezující poranění rukou
- pneumatická kola
- barva modrá RAL 5010
- cena: 2.115,-



Rudl RC 300 N30 K KU

- výška 1120 x šířka 560mm
- nosnost 300kg
- rozměr lopaty 450 x 150mm
- klasická konstrukce a zvýšená stabilita umožňuje přepravu různorodých břemen
- rukojeť opatřena plastovými madly s bezpečnostní ochranou zamezující poranění rukou
- nafukovací (bantamová) kola
- barva je orientační, skutečná je podle skladových zásob
- cena: 2.531,-



Rudl s plastovými ližinami sk-710.005

- výška 1305 x šířka 550 x hloubka 615mm
- nosnost 250kg
- rozměr lopaty 320 x 250mm
- ze svařených ocelových trubek
- konstrukce volena tak, aby poměry sil při nakládění rudlu s břemenem byly co nejbezpečnější, nevyžadující větší námahu při manipulaci
- rukojeť opatřena plastovými madly s bezpečnostní ochranou zamezující poranění rukou
- nafukovací (bantamová) kola
- barva modrá RAL 5010
- cena: 2.895,-





Skládací hliníkový rudl 1732

- výška 1090 x šířka 488 x hloubka 490mm
- výška ve složeném stavu 765mm
- hloubka ve složeném stavu 64mm
- nosnost 125kg
- rozměr lopaty 480 x 320mm
- držadlo z příjemného neklouzavého materiálu
- konstrukce hliník – ocel
- sklopná lopata z hliníku
- systém upínacích popruhů pro zachycení nákladu
- kola z šedého polymeru
- plastové části - modrá RAL 5007
- cena: **3.284,-**



Rudl RZ 300 N26 K KU

- výška 1170 x šířka 640 x hloubka 560mm
- nosnost 300kg
- rozměr lopaty 500 x 150mm
- ze svařených ocelových trubek
- pro převoz tiskovin a jiných drobných předmětů
- konstrukce volena tak, aby poměry sil při nakládání rudlu s břemenem byly co nejbezpečnější, nevyžadující větší námahu při manipulaci
- rukojeť opatřena plastovými madly s bezpečnostní ochranou zamezující poranění rukou
- nafukovací (bantamová) kola
- barva červená RAL 3000
- cena: **2.488,-**



Rudl OR 250 G N26 K VL

- výška 1240 x šířka 520mm
- nosnost 250kg
- rozměr lopaty 350 x 170mm
- ze svařených ocelových trubek
- jednoduchým přendáním madla se stává z praktického rudlu manipulační vozík
- ve spodní části nafukovací (bantamová) kola
- v horní části 2 otočná kolečka na kovovém disku
- barva modrá
- cena: **2.831,-**

Podvozek na deskový materiál 4155

- výška 300 x šířka 305 mm
- nosnost 250 kg
- rozměr ložné plochy 300 x 60 mm
- svařovaná ocel
- upínací čelisti jsou potaženy měkkým materiálem
- maximální šířka sevření 0 – 60 mm
- celopryžová kola
- barva modrá RAL 5007
- cena: **3.536,-**



Rudl na pneumatiky RNP 200

- výška 1500 x šířka 630 mm
- nosnost 200 kg
- je určen pro přepravu více pneumatik najednou
- ze svařených ocelových trubek
- konstrukce volena tak, aby poměry sil při naklápění rudlu s břemenem byly co nejbezpečnější, nevyžadující větší námahu při manipulaci
- rukojeť opatřena plastovými madly s bezpečnostní ochranou zamezující poranění rukou
- nafukovací (bantamová) kola
- barva je orientační, skutečná je podle skladových zásob
- cena: **2.603,-**



Rudl na nábytek sk-710.028

- výška 1305 x šířka 570 x hloubka 795 mm
- nosnost 250 kg
- rozměr lopaty 320 x 250 mm
- ze svařených ocelových trubek
- konstrukce volena tak, aby poměry sil při naklápění rudlu s břemenem byly co nejbezpečnější, nevyžadující větší námahu při manipulaci
- rukojeť opatřena plastovými madly s bezpečnostní ochranou zamezující poranění rukou
- podpora je výškově stavitelná, hloubka 500 mm
- nafukovací (bantamová) kola
- barva modrá RAL 5010
- cena: **4.337,-**





Manipulační vozík W05N

- výška 900 x šířka 500 x hloubka 1070 mm
- nosnost 250 kg
- rozměr ložné plochy 1000 x 500 mm
- svařovaná konstrukce z ocelových trubek a profilů
- barva modrá RAL 5017
- ložná plocha překližka
- 4 otočná kolečka, z toho 2 s brzdou
- průměr kola 100 mm
- cena: 1.978,-



Manipulační vozík W02N

- výška 900 x šířka 500 x hloubka 1130 mm
- nosnost 250 kg
- rozměr ložné plochy 1000 x 500 mm
- svařovaná konstrukce z ocelových trubek a profilů
- barva modrá RAL 5017
- ložná plocha překližka
- 4 otočná kolečka, z toho 2 s brzdou
- průměr kola 100 mm
- cena: 2.186,-



Pracovní vozík se sklápěcí rukojetí sw-450.802

- výška 940 x šířka 815 x hloubka 450 mm
- nosnost 150 kg
- rozměr ložné plochy 450 x 720 mm
- ocelová konstrukce
- barva modrá RAL 5010
- dřevěná ložná plocha - buk
- 2 kolečka otočná s centrální brzdou Easy Stop, 2 pevná
- průměr kola 125 mm
- cena: 3.539,-

Policový vozík sw-500.500

- výška 1010 x šířka 975 x hloubka 525 mm
- nosnost 250kg
- rozměr ložné plochy 500 x 850 mm
- 2 police
- výška okraje 12 mm
- ocelová konstrukce
- barva modrá RAL 5010
- dřevěná ložná plocha – buk
- 2 kolečka otočná s centrální brzdou Easy Stop, 2 pevná
- cena: **4.118,-**



Policový vozík sw-600.501

- výška 850 x šířka 1175 x hloubka 625 mm
- nosnost 250kg
- rozměr ložné plochy 600 x 1000 mm
- 2 police
- výška okraje 12 mm
- ocelová konstrukce
- barva modrá RAL 5010
- dřevěná ložná plocha – buk
- 2 kolečka otočná s centrální brzdou Easy Stop, 2 pevná
- cena: **4.651,-**



Policový vozík sw-500.600

- výška 1010 x šířka 975 x hloubka 525 mm
- nosnost 250kg
- rozměr ložné plochy 500 x 850 mm
- 3 police
- výška okraje 12 mm
- ocelová konstrukce
- barva modrá RAL 5010
- dřevěná ložná plocha – buk
- 2 kolečka otočná s centrální brzdou Easy Stop, 2 pevná
- cena: **5.408,-**





Vozík s jednou dřevěnou výplní sw-600.102

- výška 1015 x šířka 1125 x hloubka 600mm
- nosnost 500kg
- rozměr ložné plochy 600 x 1030mm
- ocelová konstrukce
- barva modrá RAL 5010
- dřevěná ložná plocha – buk
- 2 kolečka otočná s centrální brzdou Easy Stop, 2 pevná
- cena: **4.118,-**



Vozík se dvěma dřevěnými výplněmi sw-600.222

- výška 1015 x šířka 1190 x hloubka 600mm
- nosnost 500kg
- rozměr ložné plochy 600 x 1000mm
- ocelová konstrukce
- barva modrá RAL 5010
- dřevěná ložná plocha – buk
- 2 kolečka otočná s centrální brzdou Easy Stop, 2 pevná
- cena: **5.119,-**



Vozík s jednou drátěnou výplní sw-600.101

- výška 1015 x šířka 1125 x hloubka 600mm
- nosnost 500kg
- rozměr ložné plochy 600 x 1030mm
- ocelová konstrukce
- velikost drátěných ok 50 x 50mm
- barva modrá RAL 5010
- dřevěná ložná plocha – buk
- 2 kolečka otočná s centrální brzdou Easy Stop, 2 pevná
- cena: **3.962,-**

Vozík se dvěma drátěnými výplněmi sw-600.201

- výška 1015 x šířka 1190 x hloubka 600mm
- nosnost 500kg
- rozměr ložné plochy 600 x 1000mm
- ocelová konstrukce
- velikost drátěných ok 50 x 50mm
- barva modrá RAL 5010
- dřevěná ložná plocha – buk
- 2 kolečka otočná s centrální brzdou Easy Stop, 2 pevná
- cena: **4.807,-**



Vozík se třemi drátěnými výplněmi sw-600.301

- výška 1015 x šířka 1190 x hloubka 600mm
- nosnost 500kg
- rozměr ložné plochy 576 x 1000mm
- ocelová konstrukce
- velikost drátěných ok 50 x 50mm
- barva modrá RAL 5010
- dřevěná ložná plocha – buk
- 2 kolečka otočná s centrální brzdou Easy Stop, 2 pevná
- cena: **5.675,-**



Vozík se čtyřmi drátěnými výplněmi sw-600.401

- výška 1015 x šířka 1190 x hloubka 600mm
- nosnost 500kg
- rozměr ložné plochy 552 x 1000mm
- ocelová konstrukce
- velikost drátěných ok 50 x 50mm
- barva modrá RAL 5010
- dřevěná ložná plocha – buk
- 2 kolečka otočná s centrální brzdou Easy Stop, 2 pevná
- cena: **6.498,-**





Policový vozík sw-600.311

- výška 1820 x šířka 1190 x hloubka 640 mm
- nosnost 500 kg
- rozměr ložné plochy 600 x 1000 mm
- 4 drátěné výplně
- velikost drátěných ok 120 x 120 mm
- kovová konstrukce
- barva modrá RAL 5010
- dřevěná ložná plocha – buk
- 2 kolečka otočná s centrální brzdou Easy Stop, 2 pevná
- cena: **13.444,-**



Stohovatelný pojízdný kontejner Standard Corlette®

- výška 1800 x hloubka 1150 mm
- nosnost 600 kg
- ložná plocha dřevotříská
- povrchová úprava práškovým lakem RAL 5012
- stohovatelné ve třech výškových úrovních za pomoci vysokozdvizného vozíku
- prázdné kontejnery stejného druhu lze skládat do sebe a tím ušetřit místo při skladování a transportu
- 4 kolečka otočná o Ø 100 mm, z toho 1 s brzdou

Označení	sc-130.510	sc-200.500	sc-250.500
Šířka v mm	1300	2000	2500
Cena	8.694,-	10.174,-	13.260,-



Stohovatelný pojízdný kontejner Universal Corlette®

- výška 1850 x hloubka 1150 mm
- nosnost 600 kg
- ložná plocha dřevotříská
- povrchová úprava práškovým lakem RAL 5012
- stohovatelné ve třech výškových úrovních za pomoci vysokozdvizného vozíku
- prázdné kontejnery stejného druhu lze skládat do sebe a tím ušetřit místo při skladování a transportu
- 4 kolečka otočná o Ø 125 mm, z toho 1 s brzdou

Označení	uc-120.500	uc-200.500	uc-240.500
Šířka v mm	1200	2000	2400
Cena	12.301,-	14.534,-	15.279,-

Vozík na přepravky sw-400.802

- výška 1185 x šířka 815 x hloubka 455 mm
- nosnost 200 kg
- rozměr ložné plochy 612 x 412 mm
- ocelová konstrukce
- 3x police
- barva modrá RAL 5010
- 2 kolečka otočná s centrální brzdou Easy Stop, 2 pevná
- cena: **5.653,-**



Manipulační podvozek mh-935.003

- výška 145 x šířka 600 x hloubka 350 mm
- nosnost 300 kg
- rozměr ložné plochy 600 x 350 mm
- překližková deska s protiskluzovým potahem
- barva modrá
- 4 vysoce odolná otočná termoplastická kolečka s kuličkovým ložiskem, Ø 100 mm
- cena: **862,-**



Paletový vozík sw-870.041

- výška 350 x šířka 870 x hloubka 670 mm
- nosnost 500 kg
- rozměr ložné plochy 800 x 600 mm
- konstrukce z oceli
- v každém rohu zarážka pro zachycení palety
- 2 kolečka otočná s centrální brzdou Easy Stop, 2 pevná
- cena: **4.673,-**





Nízkozdvižný paletový vozík NF 25NL

- výška 1230 x šířka 540 x hloubka 1540 mm
- nosnost 2500 kg
- maximální zdvih 200 mm
- délka vidlic 1150 mm
- šířka vidlic 540 mm
- šířka mezi vidlicemi 230 mm
- určen pro přepravu na Euro paletách popř. na paletách a plošinách obdobných rozměrů přizpůsobených k nabírání na zdvižnou vidlici, uvnitř objektu na pevných a rovných podlahách
- cena: 9.750,-



Zdvižná pracovní plošina s nožním ovládním ZPX15

- výška 950 x šířka 450 x hloubka 908 mm
- nosnost 150 kg
- minimální zdvih 220 mm
- maximální zdvih 720 mm
- rozměr ložné plochy 700 x 450 mm
- nožní hydraulické čerpadlo pro zdvih plošiny
- snadno ovladatelné brzdy zajišťují nehybnost plošiny při nakládání a vykládání břemen
- ventil spuštění zajišťuje přesné spuštění plošiny
- cena: 8.550,-



Vysokozdvižný vozík s ručním i nožním rychlozdvihem FX10RL16Q

- výška 1980 x šířka 740 x délka 1642 mm
- nosnost 500 kg
- maximální zdvih 1600 mm
- délka vidlic 1150 mm
- šířka vidlic 550 mm
- určen pro přepravu, manipulaci a skladování břemen na přepravních paletách typu Euro, na kratší vzdálenosti ve skladech, uvnitř objektů na pevných a rovných podlahách
- vozík je vybaven funkcí rychlozdvihu pro minimální namáhání obsluhy
- cena: 33.000,-

Hliníkové schůdky jednostranné DR(150)ALD

- rozměr plošinky 250 x 250 mm
- nosnost 150 kg

Označení	DR(150)ALD-3	DR(150)ALD-4	DR(150)ALD-5	DR(150)ALD-6	DR(150)ALD-7
Výška plošinky v mm	540	750	970	1190	1400
Šířka v mm	400	430	450	475	500
Délka v mm	1210	1450	1680	1910	2150
Počet nášlapů vč. plošinky	1 x 3	1 x 4	1 x 5	1 x 6	1 x 7
Cena	626,-	742,-	878,-	1.052,-	1.246,-



Hliníkové schůdky oboustranné DR(150)ALDD

- nosnost 150 kg

Označení	DR(150)ALDD-2	DR(150)ALDD-3	DR(150)ALDD-4	DR(150)ALDD-5
Výška v mm	390	610	820	1030
Šířka v mm	390	410	440	460
Délka v mm	440	670	900	1130
Počet nášlapů vč. plošinky	2 x 2	2 x 3	2 x 4	2 x 5
Cena	503,-	690,-	897,-	1.104,-



Jednostranný můstek

- rozměr plošiny 564 x 768 mm
- nosnost 150 kg

Označení	9503	9504	9505	9506	9507
Výška v mm	1660	1870	2080	2290	2500
Výška plošiny v mm	620	830	1040	1250	1470
Šířka v mm	689	713	737	761	785
Délka v mm	1090	1190	1330	1430	1530
Počet nášlapů vč. plošiny	1 x 4	1 x 5	1 x 6	1 x 7	1 x 8
Cena	8.842,-	9.188,-	9.694,-	10.328,-	10.007,-



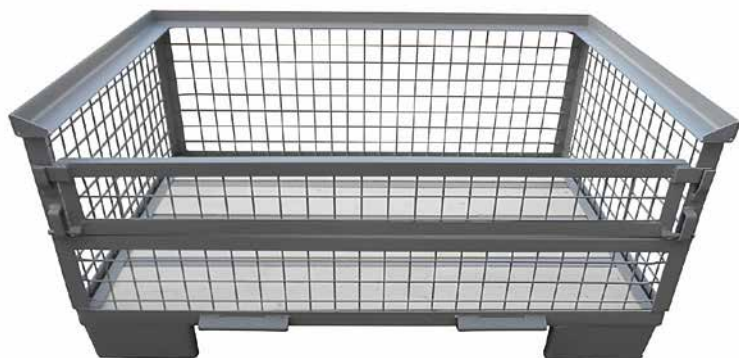

Gitterbox poloviční půlsklopný

- vnější rozměry v. 500 x š. 835 x h. 1240mm
- vnitřní rozměry v. 330 x š. 800 x h. 1200mm
- výška nohou 100mm
- světlost mezi nohami 760 / 590mm
- nosnost 900kg
- stohovatelnost 6ks nad sebou – max. zatížení 5400kg
- konstrukce – ocelový rám, drát o Ø 4mm
- rozměr oka 50 x 50mm
- přední dlouhá strana je napůl sklopná směrem dolů
- podlaha – dřevěné desky vsazené do ocelových profilů
- barva šedá RAL 7030
- cena: **3.021,-**



Gitterbox EPAL

- vnější rozměry v. 970 x š. 835 x h. 1240mm
- vnitřní rozměry v. 800 x š. 800 x h. 1200mm
- výška nohou 100mm
- světlost mezi nohami 760 / 590mm
- nosnost 1500kg
- stohovatelnost 4ks nad sebou – max. zatížení 6000kg
- konstrukce – ocelový rám, drát o Ø 4mm
- rozměr oka 50 x 50mm
- přední dlouhá strana je rozpůlená – horní část sklopná dolů, spodní část výklopná nahoru
- podlaha – dřevěné desky vsazené do ocelových profilů
- barva šedá RAL 7030
- cena: **4.492,-**



Evropská čtyřcestná ohradová paleta 3009

- výška 970 x šířka 1230 x hloubka 835mm
- nosnost 1500kg
- s paletou je možné manipulovat s nízko/vysokozdvíhacími prostředky ze všech čtyř stran
- tvoří jí podlahový rám, tři pevné a jedna sklopná strana
- povrchová úprava – lakovaná, barva modrá RAL 5010
- cena: **6.753,-**

Ohradová paleta standard 3010

- výška 600 x šířka 1200 x hloubka 800mm
- nosnost 1000kg
- stohovací nosnost 3000kg
- vhodná pro skladování a přepravu materiálu
- vyztužená konstrukce zajišťuje vysokou pevnost
- povrchová úprava – lakovaná, barva modrá RAL 5010
- cena: **4.931,-**



Ohradová paleta standard 3011

- výška 600 x šířka 800 x hloubka 600mm
- nosnost 750kg
- stohovací nosnost 3000kg
- vhodná pro skladování a přepravu materiálu
- vyztužená konstrukce zajišťuje vysokou pevnost
- povrchová úprava – lakovaná, barva modrá RAL 5010
- cena: **4.287,-**



Ohradová paleta síťovaná 3017

- výška 600 x šířka 800 x hloubka 600mm
- nosnost 750kg
- stohovací nosnost 3000kg
- vhodná pro skladování a přepravu materiálu
- vyztužená konstrukce zajišťuje vysokou pevnost
- povrchová úprava – lakovaná, barva modrá RAL 5010
- cena: **4.500,-**





Ohradová paleta se sníženou bočnicí 3020

- výška 600 x šířka 1200 x hloubka 800 mm
- nosnost 1000 kg
- stohovací nosnost 3000 kg
- lze použít všude tam, kde se pracuje s těžkým materiálem
- vyztužená konstrukce zajišťuje vysokou pevnost
- stohovatelná
- povrchová úprava – lakovaná, barva modrá RAL 5010
- cena: **4.931,-**



Ohradová paleta otevřená ze čtyř stran 3018

- výška 600 x šířka 1200 x hloubka 800 mm
- nosnost 1000 kg
- stohovací nosnost 3000 kg
- vhodná pro skladování a přepravu dlouhých předmětů
- je tvořena vyztuženými rohovými sloupky zajišťující vysokou pevnost
- stohovatelná
- povrchová úprava – lakovaná, barva modrá RAL 5010
- cena: **4.072,-**



Ohradová paleta otevřená ze dvou stran 3019

- výška 600 x šířka 1200 x hloubka 800 mm
- nosnost 1000 kg
- stohovací nosnost 3000 kg
- bočnice na stranách zvyšují tuhost palety a zabraňují vypadávání materiálu
- stohovatelná
- povrchová úprava – lakovaná, barva modrá RAL 5010
- cena: **4.544,-**

Záchytné vany sklolaminátové

- šířka 1200 x hloubka 800 mm
- záchytné vany vhodné pro europalety
- k postavení přímo na podlahu nebo na paletu
- vysoká odolnost vůči většině chemikálií
- absolutní odolnost vůči korozi
- vysoká stabilita při změnách teplot
- nízká konstrukční výška pro snadnou manipulaci se sudy
- pro skladování kapalin neohrožujících vodu
- nízká hmotnost
- bez roštu / s roštem
- bez aretačních zarážek / s aretačními zarážkami



Seznam látek, které lze skladovat ve sklolaminátových záchytných vanách:

- použité oleje známého původu (hořlavé s bodem vzplanutí nad 55°C)
- topný olej, nafta (hořlavé s bodem vzplanutí nad 55°C)
- louhy do PH 8
- kyseliny do koncentrace 10% solných roztoků PH 6-8, ustalovače
- 20% kyseliny a kyseliny do autobaterií do koncentrace 37%

				
Označení	10382	10384	10383	10385
Výška v mm	165	190	208	235
Záchytný objem v l	150	140	150	140
Provedení	bez aretačních zarážek	bez aretačních zarážek	s aretačními zarážkami	s aretačními zarážkami
Cena	3.990,-	6.075,-	4.739,-	6.521,-



Záchytná vana pro 2 sudy

- výška 255 x šířka 1236 x hloubka 815 mm
- nosnost 800 kg
- objem 205 l
- rošt zinkovaný
- svařovaná ocelová konstrukce
- pro skladování hořlavých kapalin a vodu ohrožujících látek všech tříd

Označení	259304W	259305W
Provedení	lakovaná RAL 5010	pozink
Cena	6.174,-	7.443,-



Záchytná vana na nožičkách pro 2 sudy

- výška 355 x šířka 1236 x hloubka 815 mm
- nosnost 800 kg
- objem 205 l
- rošt zinkovaný
- svařovaná ocelová konstrukce
- pro skladování hořlavých kapalin a vodu ohrožujících látek všech tříd

Označení	259308W	259309W
Provedení	lakovaná RAL 5010	pozink
Cena	5.462,-	7.907,-



Záchytná vana pro 4 sudy

- výška 190 x šířka 1236 x hloubka 1210 mm
- nosnost 1600 kg
- objem 220 l
- rošt zinkovaný
- svařovaná ocelová konstrukce
- pro skladování hořlavých kapalin a vodu ohrožujících látek všech tříd

Označení	259318W	259319W
Provedení	lakovaná RAL 5010	pozink
Cena	8.828,-	9.921,-

Záchytná vana na nožičkách pro 4 sudy

- výška 290 x šířka 1236 x hloubka 1210 mm
- nosnost 1600 kg
- objem 220 l
- rošt zinkovaný
- svařovaná ocelová konstrukce
- pro skladování hořlavých kapalin a vodu ohrožujících látek všech tříd

Označení	259320W	259321W
Provedení	lakovaná RAL 5010	pozink
Cena	8.423,-	10.097,-



Záchytná vana pro 4 sudy

- výška 250 x šířka 816 x hloubka 2470 mm
- nosnost 1600 kg
- objem 225 l
- rošt zinkovaný
- svařovaná ocelová konstrukce
- pro skladování hořlavých kapalin a vodu ohrožujících látek všech tříd

Označení	259330W	259331W
Provedení	lakovaná RAL 5010	pozink
Cena	11.997,-	14.768,-



Záchytná vana pro 1 IBC nádrž

- výška 1040 x šířka 1120 x hloubka 1300 mm
- nosnost 2000 kg
- objem 1000 l
- rošt zinkovaný
- svařovaná ocelová konstrukce
- pro skladování hořlavých kapalin a vodu ohrožujících látek všech tříd

Označení	273863W	273864W
Provedení	lakovaná RAL 5010	pozink
Cena	15.464,-	20.423,-





Záchytná vana pro 2 IBC nádrže

- výška 590 x šířka 2200 x hloubka 1300 mm
- nosnost 4000 kg
- objem 1000 l
- rošt zinkovaný
- svařovaná ocelová konstrukce
- pro skladování hořlavých kapalin a vodu ohrožujících látek všech tříd

Označení	273867W	273868W
Provedení	lakovaná RAL 5010	pozink
Cena	22.328,-	25.040,-



Plastová záchytná vana pro 2 sudy 332-69071

- výška 440 x šířka 750 x hloubka 1300 mm
- objem 250 l
- určena pro vnitřní použití ve skladech, halách a dílnách
- vyrobená ze speciálního polyetylenu, odolného proti většině agresivních látek
- vyjímatelný rošt
- cena: **6.300,-**



Plastová záchytná vana pro 4 sudy 332-69073

- výška 280 x šířka 1290 x hloubka 1380 mm
- objem 250 l
- určena pro vnitřní použití ve skladech, halách a dílnách
- vyrobená ze speciálního polyetylenu, odolného proti většině agresivních látek
- vyjímatelný rošt
- cena: **8.550,-**

Velkokapacitní záchytná vana 2029

- výška 650 x šířka 2300 x hloubka 1500 m
- objem 1000l
- pro 2 IBC kontejnery
- se stolem
- povrchová úprava – lakovaná, barva modrá RAL 5010
- rošt žárově zinkovaný
- cena: **19.032,-**



Velkokapacitní záchytná vana se stojanem a roštem 2017

- výška 950 x šířka 1200 x hloubka 1500 mm
- objem 1000l
- pro IBC kontejnery
- vana se používá pro skladování 1000l kontejnerů
- možnost nastavení různé úrovně palety, což umožní snadnější obslužnost
- povrchová úprava – lakovaná, barva modrá RAL 5010
- rošt žárově zinkovaný
- cena: **19.076,-**



Krytá záchytná vana 2009

- výška 1600 x šířka 1420 x hloubka 870 mm
- objem 220l
- slouží pro bezpečné a předpisové skladování látek ve volném prostředí
- kapacita 2x 200l
- odklápěcí víko a dvoukřídlé dveře usnadňují přístup k nádobám
- dveře uzamykatelné cylindrickým zámekem
- povrchová úprava – lakovaná, barva modrá RAL 5010
- rošt žárově zinkovaný
- cena: **23.105,-**



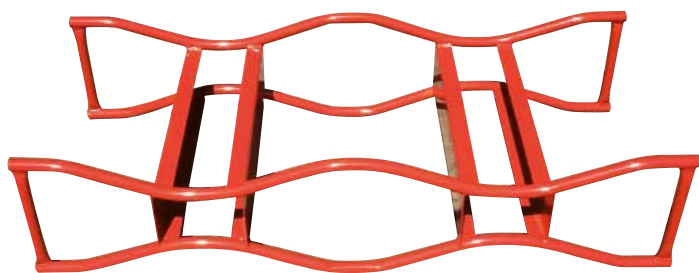

Stojan na sudy 2012

- výška 310 x šířka 1320 x hloubka 600mm
- vhodný především pro úsporné skladování sudů
- stohovatelnost do tří vrstev
- povrchová úprava – lakovaná, barva červená
- cena: **2.037,-**



Záchytný stojan s roštem 2008

- výška 920 x šířka 1405 x hloubka 800mm
- systém je řešen stavebnicově, umožňuje vzájemnou kombinaci stojanů a záchytných van
- doporučené stohování ve třech vrstvách
- manipulace je možná vysokozdvižným vozíkem i jeřábem
- systém je určen zejména pro instalaci v budovách nebo v chráněném přístřešku
- povrchová úprava – lakovaná, barva modrá RAL 5010
- rošt zároveň zinkovaný
- cena: **7.073,-**



Záchytná podlaha s roštem 2018

- výška 35 x šířka 1450 x hloubka 750mm
- lze upevňovat k podlaze, skládat libovolná pole
- povrchová úprava – lakovaná, barva modrá RAL 5010
- rošt zároveň zinkovaný
- za příplatek lze k podlaze dokoupit nájezd
- cena: **6.923,-**

Kovové sudy se zátkami

- sud je vhodný pro přepravu a skladování kapalných látek
- vyroben z ocelového plechu
- ražení na víku sudu vyznačuje schválení pro přepravu dle mezinárodních přepravních předpisů: IMDG, RID, ADR
- plnicí otvor je uzavřen zátkou
- plášť je svařen a zpevněn lisovanými výztuhami
- dno a víko je spojeno s pláštěm vícenásobným bezpečnostním zadrápkováním
- konstrukce umožňuje vícenásobné použití, repasování, recyklaci



Označení	Objem v l	Tloušťka dna v mm	Tloušťka pláště v mm	Výška v mm	Cena
0443	200	1,2	1,2	820	2.153,-
0449	200	1,2	1,2	820	1.868,-
0455	200	1	1	820	1.920,-
0424	200	1	1	820	1.913,-
0424/E	200	1	0,8	820	1.755,-
0464/1	200	1	1	820	1.920,-

Kovové sudy s odnímacím víkem

- sud je vhodný pro přepravu a skladování sypkých, pastovitých a tuhých látek
- vyroben z ocelového plechu
- ražení na dně sudu vyznačuje schválení pro přepravu dle mezinárodních přepravních předpisů: IMDG, RID, ADR
- víko sudu je opatřeno pryžovým těsněním, zajištěno svěracím kruhem s vnějším pákovým uzávěrem nebo se šroubem
- plášť je svařen a zpevněn lisovanými výztuhami
- dno s pláštěm je spojeno vícenásobným bezpečnostním zadrápkováním
- konstrukce umožňuje vícenásobné použití, repasování, recyklaci



Označení	Objem v l	Tloušťka dna v mm	Tloušťka pláště v mm	Výška v mm	Cena
0488	200	1,2	1,2	820	2.258,-
0482/E	216,5	1	0,8	880	1.920,-



Plastový kontejner MGB 1100

- vhodné pro sběr tuhých domovních i průmyslových odpadů
- 4 otočná kolečka, z toho 2 s brzdou
- průměr kola 200mm
- nosnost kola 205kg
- pro sběr tříděného odpadu jsou víka upravena dle jejich druhu
- výška 1463 x šířka 1370 x hloubka 1057mm
- objem 1100l
- nosnost 510kg
- rozměrově odpovídají DIN 30 700 a UNI 9260
- odolné proti UV záření, rezistentní proti chemickým a biologickým vlivům
- hladké povrchy zabraňují ulpívání odpadu
- nevhodné pro ukládání horkého popela

Označení	MGB1100ST	MGB1100SE
Odpad	směsný	tříděný
Cena	7.040,-	7.150,-



Kontejnery žárově zinkované 1132

- vhodné pro sběr tuhých domovních i průmyslových odpadů
- síla plechu – standardní od 1 do 3 mm
- povrch – žárově zinkován dle EN ISO1461
- 4 otočná kolečka, z toho 2 s brzdou
- průměr kola 200mm
- nosnost kola 205kg
- způsob ložení – jednotlivě nebo dva na sobě
- pro sběr tříděného odpadu jsou víka upravena dle jejich druhu
- výška 1430 x šířka 1360mm
- objem 1100l
- nosnost 440kg

Označení	1132	1132 SEPRARACE
Odpad	směsný	tříděný
Cena	13.980,-	15.255,-

Plastové popelnice MGB

- vhodné pro sběr komunálního a průmyslového odpadu
- odpovídají normě DIN EN 840-1
- odolné proti UV záření, chladu a teple
- rezistentní proti chemickým a biologickým vlivům
- hladké povrchy zabraňují ulpívání odpadu
- nevhodné pro ukládání horkého popela
- součástí popelnice jsou kolečka včetně osy
- různé barevné provedení

Označení	MGB 120	MGB 240
Výška v mm	974	1079
Šířka v mm	480	583
Hloubka v mm	555	737
Objem v l	120	240
Cena	790,-	1.010,-



Popelnice z pozinkovaného plechu

- nádoba je opatřena gumovou obručí ve spodní části, čímž je výrazně snížena hlučnost při manipulaci
- povrch – pozinkovaný plech 200 g/m²
- způsob ložení – jednotlivě nebo stohování po 4 ks
- závěsy pro vyklápění odpovídají normě DIN 6629
- možnost barevného lakování víka (+ 225,-)
- možnost dodání s obručí pro vložení igelitového pytle (+ 158,-)

Označení	1002	1008
Výška v mm	578	870
Průměr víka v mm	462	462
Objem v l	70	110
Cena	1.223,-	1.448,-



Nástěnný odpadkový koš 1022

- snadno připevnitelný na zeď, sloup, osvětlení
- na modré pytle 120l
- víko – pozinkovaný plech o průměru 462 mm
- rozměry 480 x 210 mm
- barva držáku modrá RAL 5002
- cena: 728,-





Pouliční koš na odpadky Dino

- výška 650 x šířka 432 x hloubka 340 mm
- objem 50l
- 100% recyklovatelný materiál z PE
- odolný proti UV záření, chladu, teple a chemikáliím
- robustní a stabilní
- lze montovat na stožáry, sloupy, mříže a zdi
- otevírání pomocí manipulační kličky
- nerezová ploška pro zhasení cigaretových nedopalků
- piktogram není součástí dodávky
- barva zelená, modrá, oranžová
- cena: 1.200,-



Odpadkový koš s popelníkem 1024

- výška 850 x šířka 380 x hloubka 380 mm
- objem 50l
- materiál – kov
- volně stojící
- vyjímatelná nádoba umožňuje snadné vysypávání
- barva červená, modrá, zelená
- cena: 2.508,-



Odpadkový koš Albert

- výška 1010 x průměr 370 mm
- objem 35l
- konstrukce se stříškou a popelníkem
- sběrná nádoba s odtokovými otvory
- trojhranný zámek
- povrchová úprava práškovým lakem
- barva konstrukce černá RAL 9005
- barva nádoby zelená RAL 6005
- cena: 3.505,-

Odpadkový koš Markus

- výška 550 x průměr 330 mm
- objem 18l
- perforovaná sběrná nádoba
- trojhranný zámeček
- povrchová úprava práškovým lakem
- barva konstrukce černá RAL 9005
- barva nádoby zelená RAL 6005
- cena: **2.165,-**



Odpadkový koš Lukas

- výška 1060 x průměr 330 mm
- objem 18l
- perforovaná sběrná nádoba
- trojhranný zámeček
- povrchová úprava práškovým lakem
- barva konstrukce černá RAL 9005
- barva nádoby zelená RAL 6005
- cena: **3.970,-**



Odpadkový koš Adele

- ocelová sběrná nádoba
- antikoroční úprava – pozinkovaná ocel s lakovaným povrchem
- výklopné víko se zámkem
- trojhranný zámeček
- barva konstrukce černá RAL 9005

Označení	Adele 122	Adele 124
Výška v mm	600	650
Průměr v mm	390	600
Objem v l	15	25
Cena	5.163,-	5.629,-





Odpadkový koš nášlapný F611

- výška 280 x průměr 210 mm
- objem 5 l
- oválný nožní pedál pro otvírání s protiskluzovou úpravou
- plastová obruč zamezující poškození podlahy
- snadná manipulace díky integrovanému madlu v otevíracím mechanismu víka
- vertikální aretace víka koše
- černá vnitřní nádoba s uchem

Označení	F611E	F611A	F611	F611B
Provedení	bílá RAL 9010	černá RAL 9005	nerez lesk	nerez mat
Cena	309,-	309,-	341,-	374,-



Odpadkový koš nášlapný F612

- výška 400 x průměr 250 mm
- objem 12 l
- oválný nožní pedál pro otvírání s protiskluzovou úpravou
- plastová obruč zamezující poškození podlahy
- snadná manipulace díky integrovanému madlu v otevíracím mechanismu víka
- vertikální aretace víka koše
- černá vnitřní nádoba s uchem

Označení	F612E	F612A	F612	F612B
Provedení	bílá RAL 9010	černá RAL 9005	nerez lesk	nerez mat
Cena	432,-	432,-	466,-	523,-



Odpadkový koš nášlapný F613

- výška 450 x průměr 300 mm
- objem 20 l
- oválný nožní pedál pro otvírání s protiskluzovou úpravou
- plastová obruč zamezující poškození podlahy
- snadná manipulace díky integrovanému madlu v otevíracím mechanismu víka
- vertikální aretace víka koše
- černá vnitřní nádoba s uchem

Označení	F613E	F613A	F613	F613B
Provedení	bílá RAL 9010	černá RAL 9005	nerez lesk	nerez mat
Cena	559,-	559,-	591,-	659,-

Odpadkový koš nášlapný F614

- výška 650 x průměr 300mm
- objem 30l
- oválný nožní pedál pro otvírání s protiskluzovou úpravou
- plastová obruč zamezující poškození podlahy
- snadná manipulace díky integrovanému madlu v otevíracím mechanismu víka
- vertikální aretace víka koše
- černá vnitřní nádoba s uchem

Označení	F614E	F614A	F614	F614B
Provedení	bílá RAL 9010	černá RAL 9005	nerez lesk	nerez mat
Cena	754,-	754,-	773,-	871,-



Odpadkový koš s popelníkem

- výška 690 x průměr 200mm
- objem 15l
- boční vhazovací otvor
- vyjímatelná nádoba popelníku
- plastová obruč zamezující poškození podlahy

Označení	631	630	632
Provedení	černá RAL 9005	nerez lesk	nerez mat
Cena	773,-	845,-	872,-



Odpadkový koš Prestige Pilar

- výška 730 x průměr 200mm
- objem 15l
- vhazovací otvor po celém obvodu koše
- vyjímatelná nádoba popelníku
- plastová obruč zamezující poškození podlahy
- provedení matná nerezová ocel
- cena: 1.258,-



... s osobním přístupem již 26 let



Odpadkový koš Sort Bin 680

- výška 610 x šířka 400 x hloubka 340mm
- objem 45l
- velmi odolný plast
- vyrobeno z PP kopolymeru
- velký otvor ve víku
- jednoduchá manipulace
- barevné víko pro snadné třídění
- nádoba černá
- cena: **274,-**

Označení	680-01	680-02	680-03	680-04	680-05	680-08
Barva víka	žlutá	zelená	modrá	červená	hnědá	černá



Odpadkový koš Sort Bin 705

- výška 850 x šířka 405 x hloubka 530mm
- objem 90l
- velmi odolný plast
- vyrobeno z PP kopolymeru
- velký otvor ve víku
- jednoduchá manipulace
- držák odpadových pytlů
- barevné víko pro snadné třídění
- nádoba černá
- cena: **712,-**

Označení	705-01	705-02	705-03	705-04	705-05	705-08
Barva víka	žlutá	zelená	modrá	červená	hnědá	černá



Odpadkový koš Fala

- výška 655 x šířka 393 x hloubka 335mm
- objem 50l
- velmi odolný plast
- vyrobeno z PP kopolymeru
- víko se samouzavírací klápkou
- jednoduchá manipulace
- celobarevné provedení
- cena: **423,-**

Označení	655-01	655-02	655-03	655-04	655-05	655-06
Barva	žlutá	zelená	modrá	červená	oranžová	cappuccino

Odpadkový koš Quatro 659

- výška 602 x šířka 393 x hloubka 335 mm
- objem 45 l
- velmi odolný plast
- vyrobeno z PP kopolymeru
- víko se samouzavírací klapkou
- jednoduchá manipulace
- barevná klapka víka pro snadné třídění
- nádoba černá
- cena: **330,-**

Označení	659-00	659-01	659-02	659-03	659-04	659-05
Barva klapky	žlutá	zelená	modrá	červená	stříbrná	hnědá



Odpadkový koš Quatro 707

- výška 820 x šířka 530 x hloubka 405 mm
- objem 90 l
- velmi odolný plast
- vyrobeno z PP kopolymeru
- víko se samouzavírací klapkou
- jednoduchá manipulace
- držák odpadových pytlů
- barevná klapka víka pro snadné třídění
- nádoba černá
- cena: **771,-**

Označení	707-00	707-01	707-02	707-03	707-04	707-05
Barva klapky	žlutá	zelená	modrá	červená	stříbrná	hnědá



Odpadkový koš ECO Bin 650

- výška 595 x průměr 410 mm
- objem 50 l
- velmi odolný plast
- vyrobeno z PP kopolymeru
- velký otvor ve víku
- jednoduchá manipulace
- barevné víko pro snadné třídění
- nádoba černá
- cena: **286,-**

Označení	650-01	650-02	650-03	650-04	650-05	650-08
Barva víka	žlutá	zelená	modrá	červená	stříbrná	hnědá





Kancelářské stoly Stb Comfort

- stoly vhodné do kanceláří, jednacích místností a open space
- konstrukce čtvercové profily 50 x 50mm, barva na výběr z 16 odstínů RAL
- lamino deska o síle 18mm
- barva desky – bílá, šedá, krémová, černá, sanoma neboancelot
- nohy mají rektifikační patky umožňující výškové vyrovnání
- pod deskou je umístěn kanál pro ukrytí nevzhledných kabelů

Příslušenství

- deskové konektory, díky kterým si lze stoly upravit dle prostoru
- přední kryty – jsou vyrobeny z plechu s designovou perforací a opatřeny práškovým nástřikem

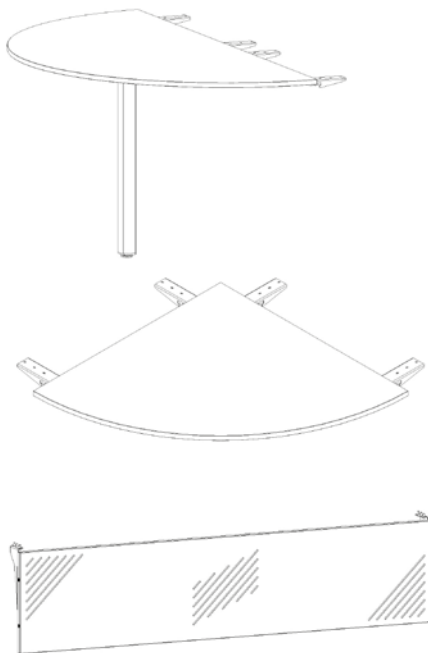

Stoly Stb Comfort 600

- výška 745–770 mm
- hloubka 600 mm

Označení	Šířka v mm	Cena
MST 0101010101	1000	3.353,-
MST 0201010101	1200	3.583,-
MST 0301010101	1400	3.821,-
MST 0401010101	1600	3.977,-
MST 0501010101	1800	4.204,-

Stoly Stb Comfort 800

- výška 745–770 mm
- hloubka 800 mm

Označení	Šířka v mm	Cena
MST 0601010101	1000	3.891,-
MST 0701010101	1200	4.132,-
MST 0801010101	1400	4.365,-
MST 0901010101	1600	4.670,-
MST 1001010101	1800	4.908,-

Barevné provedení:



Stolové desky



Elektricky výškově stavitelné stoly Enpragon Office

- výškově nastavitelný stůl s elektrickým pohonem
- rozmezí nastavení výšky pracovní desky 735–1235 mm
- plynule nastavitelná výška dovoluje práci v sedě i vestoje a zamezuje tak bolestem zad při dlouhodobém sezení
- plošná nosnost 120 kg
- rovná pracovní deska LTD tloušťky 25 mm
- hranaté podnože ve tvaru T s rektifikačními nožičkami
- stabilní a pevné podnoží i při maximálním zdvihu pracovní desky
- síťové napájení z běžné zásuvky
- dodáváno v demontu



EO1200800

Šířka v mm	1200
Hloubka v mm	800
Cena	6.868,-

EO1400800

Šířka v mm	1400
Hloubka v mm	800
Cena	7.518,-

EO1600800

Šířka v mm	1600
Hloubka v mm	800
Cena	7.610,-



EO1800800

Šířka v mm	1800
Hloubka v mm	800
Cena	7.970,-

EO2000800

Šířka v mm	2000
Hloubka v mm	800
Cena	8.042,-

Ovladač:



Barevné provedení:

○ RAL 9016

Stolové desky

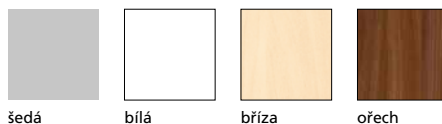

šedá

bílá

bříza

ořech

... s osobním přístupem již 26 let



Lean office ergo panel

- pro snadné uspořádání pracovní plochy
- konstrukce z eloxovaných hliníkových profilů MayTec
- pro maximální tloušťku stolové desky 35 mm
- pro různé šířky stolové desky
- snadná a rychlá instalace

Označení	LOEP_1180	LOEP_1380	LOEP_1580	LOEP_1780	LOEP_1980
Výška v mm	420	420	420	420	420
Šířka v mm	1180	1380	1580	1780	1980
Cena	2.360,-	2.480,-	2.660,-	2.810,-	3.060,-



Závěsný držák dokumentů formátu A4 vodorovný

- výška 300 mm
- šířka 324 mm
- hloubka 240 mm
- 4 úrovně pro přehledné uložení dokumentů
- barva šedá, bílá, fuchsiová
- snadná instalace
- cena: **1.813,-**



Závěsný držák dokumentů formátu A4 svislý

- výška 300 mm
- šířka 244 mm
- hloubka 240 mm
- 3 oddělení pro přehledné uložení dokumentů
- barva šedá, bílá, fuchsiová
- snadná instalace
- cena: **1.813,-**

Barevné provedení:



RAL 7035



RAL 9003



RAL 4010

Mobilní kancelářské kontejnery MSZP

- šířka 417 x hloubka 556mm
- korpus a zásuvky jsou kovové
- odkládací část lamino deska tloušťky 18mm s černou hranou
- centrální zámek

			
MSZP 0101010101	MSZP 0101020101	MSZP 0102030101	MSZP 0102040101
v. 517 mm	v. 517 mm	v. 622 mm	v. 622 mm
4.982,-	5.843,-	6.467,-	7.091,-



Barevné provedení: viz vzorník na straně 130

Mobilní třízásuvkový kontejner HDT-N-03

- výška 595 mm
- šířka 390 mm
- hloubka 500 mm
- z ocelového plechu tloušťky 0,6 mm
- 2x standardní zásuvka
- 1x zásuvka na závěsné pořadače
- centrální zámek
- povrchová úprava bílou práškovou barvou
- cena: **2.867,-**



Mobilní třízásuvkový kontejner HDT-03C

- výška 595 mm
- šířka 390 mm
- hloubka 500 mm
- z ocelového plechu tloušťky 0,6 mm
- 2x standardní zásuvka
- 1x zásuvka na závěsné pořadače
- centrální zámek
- povrchová úprava bílou práškovou barvou
- cena: **2.912,-**



... s osobním přístupem již 26 let

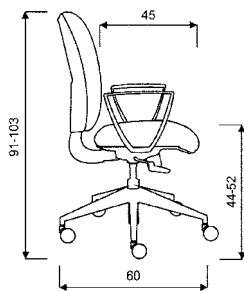

Kancelářská židle Matrix

- výškově stavitelný opěrák
- mechanika Asynchro
- kříž nylon černý
- možnost dokoupení područek
- nosnost 120 kg
- cena od 2.758,-
(područky P44 + 624,-)

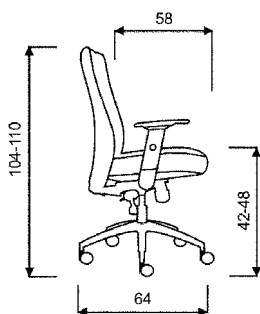

Kancelářská židle Lexa

- opěrák prodyšná síťovina v barvě černé
- výškově stavitelné područky
- nastavení výšky přítlaču
- mechanika Synchro
- kříž nylon černý
- nosnost 120 kg
- cena od 4.650,-

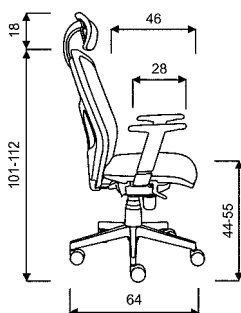

Kancelářská židle York Síť

- fixní síťovaný opěrák
- výškově stavitelná bederní opěrka
- mechanika Synchro
- kříž plastový černý
- možnost dokoupení područek a podhlavníku
- nosnost 130 kg
- cena od 3.995,-
(područky P44 + 624,-, podhlavník + 460,-)

Konferenční židle ISO černá

- stohovatelná
- stabilní svařovaná konstrukce
- černé krycí plasty sedáku a opěráku
- možnost doplnit područkami, sklopným stolkem nebo košíkem
- nosnost 120 kg
- cena od 750,-

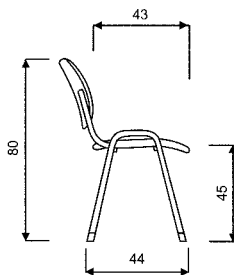

Konferenční židle Trinity

- stohovatelná
- kostra černá, chrom nebo stříbrná
- opěrák černá prodyšná síťovina
- dodáváno včetně područek
- nosnost 120 kg
- cena od 1.386,-

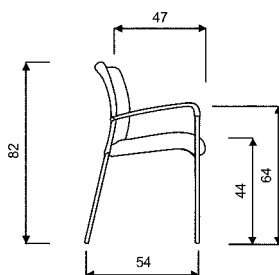

Konferenční židle Layer

- stohovatelná
- plastová
- kostra černá, chrom nebo stříbrná
- možnost doplnit područkami nebo sklopným stolkem
- nosnost 120 kg
- cena od 750,-

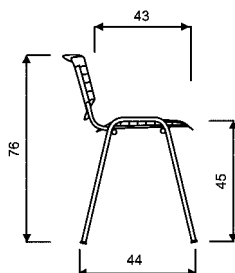



Kartotéky IPCC A pro ukládání dokumentů A4

- šířka 413 x hloubka 622mm
- vnitřní rozměr zásuvky 267 x 330 x 540mm
- svařovaný korpus
- centrální zámek
- 100% výsuv zásuvek
- nosnost zásuvky 40kg
- zařízení proti převážení (nelze vysunout víc zásuvek najednou)
- kartotéka je určena především pro ukládání závěsných kapes, v tom případě není potřeba použití dělicích příček
- v případě ukládání dokumentů bez použití závěsných desek doporučujeme dokoupit vložené dno, které umožňuje vybavit zásuvku až 6 dělicími příčkami pro případ, že není zásuvka zcela zaplněna

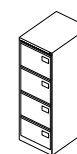
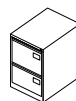

Označení	IPCCA12	IPCCA13	IPCCA14
Výška v mm	711	1016	1321
Cena od	3.178,-	3.819,-	4.155,-



Kartotéky BS pro ukládání dokumentů A4

- šířka 413 x hloubka 622mm
- vnitřní rozměr zásuvky 267 x 324 x 540mm
- svařovaný korpus
- centrální zámek
- 100% výsuv zásuvek
- nosnost zásuvky 45kg
- zařízení proti převážení (nelze vysunout víc zásuvek najednou)
- kartotéka je určena především pro ukládání závěsných kapes, v tom případě není potřeba použití dělicích příček
- v případě ukládání dokumentů bez použití závěsných desek doporučujeme dokoupit vložené dno, které umožňuje vybavit zásuvku až 6 dělicími příčkami pro případ, že není zásuvka zcela vyplněna

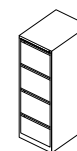
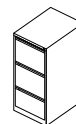
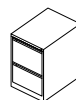

Označení	BS2E/A4	BS3E/A4	BS4E/A4
Výška v mm	711	1016	1321
Cena od	7.400,-	8.878,-	5.484,-

Základní barevné provedení:

- av8, RAL 1015
 ay8, RAL 3020
 av7, RAL 7035
 av6, RAL 1013
 ay7, RAL 5013
 arn, RAL 9006
 av4, RAL 7038
 av5, RAL 8025
 av1, RAL 9005
 aa3, RAL 7016
 ab9, RAL 9010
 ba5, RAL 9016

Kartotéky HD pro ukládání dokumentů A4

- šířka 400 x hloubka 600mm
- vnitřní rozměr zásuvky 265 x 327 x 520mm
- demont
- centrální zámek
- 100% výsuv zásuvek
- nosnost zásuvky 40kg
- zařízení proti převážení (nelze vysunout víc zásuvek najednou)
- barva světle šedá nebo korpus tmavě šedý, zásuvky bílé

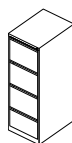
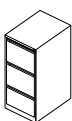

Označení	HDK-A02	HDK-A03	HDK-A04
Výška v mm	706	1015	1315
Cena	2.241,-	3.052,-	3.615,-



Kartotéky Kovos pro ukládání dokumentů A5

- šířka 560 x hloubka 600mm
- vnitřní rozměr zásuvky 97/175 x 224 x 430mm
- svařovaný korpus
- dvojitý plášť čel zásuvek
- teleskopické výsuvy s kuličkovými ložisky
- snadný a tichý chod zásuvek i při maximálním zatížení
- 100% výsuv zásuvek
- centrální zámek
- každé oddělení je standardně vybaveno dělicí příčkou



Označení	KAR_52_A	KAR_52_S5
Výška v mm	217	1250
Cena	3.158,-	17.866,-



Barevné provedení:

korpus: RAL 7035

přední plochy: RAL 7035 RAL 5012 RAL 3000 RAL 1023 RAL 6024 RAL 7031

... s osobním přístupem již 26 let



Skříně dvoudveřové Contract

- šířka 914 x hloubka 400mm
- robustní, kovový, plně svařovaný korpus
- dodáváno včetně stavitelných polic
- nosnost police 45kg
- police dodávány pouze v černé barvě
- tříbodový rozvorový zámek
- povrchová úprava strukturovaným lakem

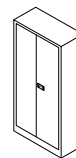
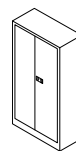
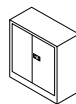

Označení	E402A01	E722A03	E782A04
Výška v mm	1000	1806	1950
Počet polic	1	3	4
Cena od	6.442,-	8.661,-	6.141,-

Základní barevné provedení:

- av8, RAL 1015
 ● ay8, RAL 3020
 ● av7, RAL 7035
 ● av6, RAL 1013
 ● ay7, RAL 5013
 ● arn, RAL 9006
● av4, RAL 7038
 ● av5, RAL 8025
 ● av1, RAL 9005
 ● aa3, RAL 7016
 ○ ab9, RAL 9010
 ○ ba5, RAL 9016



Skříně dvoudveřové SPS

- šířka 950 x hloubka 400mm
- robustní, kovový, plně svařovaný korpus
- dodáváno včetně stavitelných polic
- nosnost police 60kg
- dvoubodový rozvorový zámek
- možnost náhrady plných dveří dveřmi se skleněnou nebo drátěnou výplní
- povrchová úprava práškovou barvou

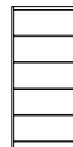

Označení	SPS_01_C	SPS_01_B	SPS_01_A
Výška v mm	800	1150	1950
Počet polic	1	2	4
Cena	4.836,-	5.556,-	6.552,-

Barevné provedení:

korpus: ● RAL 7035

přední plochy: ● RAL 7035

další odstíny po dohodě

● RAL 5012

● RAL 3000

● RAL 1023

● RAL 6024

● RAL 7031

Spisová skříň SPS_04

- výška 1950 x šířka 1200mm
- robustní, kovový, plně svařovaný korpus
- 4x stavitelná police
- nosnost police 60kg
- cylindrický rozvorový zámek
- povrchová úprava práškovou barvou



Označení	SPS_04_A	SPS_04_0004	SPS_04_0054	SPS_04_0053
Hloubka v mm	400	500	600	800
Cena	9.381,-	10.893,-	12.145,-	14.625,-

Barevné provedení:

korpus: RAL 7035

přední plochy: RAL 7035 RAL 5012 RAL 3000 RAL 1023 RAL 6024 RAL 7031

další odstíny po dohodě

Spisové skříně HD

- šířka 900 x hloubka 400mm
- demontované skříně z ocelového plechu tloušťky 0,6mm
- stavitelné police s nosností 50kg
- cylindrický rozvorový zámek se dvěma klíči
- dveře s dvojitou výztuhou po celé délce
- barva korpusu tmavě šedá, dveří bílá
- snadná montáž dle přiloženého návodu



Označení	HDW-S-AC02A	HDW-S-02A	HDW-S-B24
Výška v mm	1130	1850	1800
Vybavení	2 police	4 police	2 police, 2 zásuvky
Cena	2.912,-	4.377,-	4.435,-



Roletové skříně SBM

- šířka 1000 x hloubka 435 mm
- robustní svařovaný korpus skříně
- dodáváno včetně stavitelných polic
- nosnost police 40 kg
- cylindrický zámek
- korpus – 16 barevných odstínů na výběr v ceně
- roleta – výběr ze 3 standardních barev (šedá, krémová, černá)

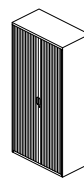
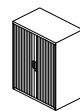

Označení	SBMZ 03021703	SBMZ 03031704
Výška v mm	1040	1990
Počet polic	2	4
Cena	7.157,-	10.480,-

Barevné provedení:

korpus:



Roletové skříně Eurotambour

- šířka 1000 x hloubka 430 mm
- robustní svařovaný korpus
- dodáváno včetně stavitelných polic
- nosnost police 55 kg
- cylindrický zámek
- povrchová úprava vysoce odolným strukturovaným lakem

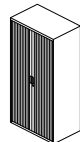
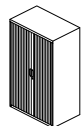
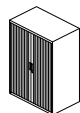
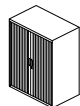

Označení	ET410/TB	ET410/06/1S	ET410/10/2S	ET410/11/2S	ET410/13/3S	ET410/17/3S	ET410/19/4S
Výška v mm	490	695	1030	1181	1330	1637	1980
Počet polic	0	1	2	2	3	3	4
Cena od	9.154,-	10.026,-	11.093,-	11.623,-	12.769,-	14.304,-	15.860,-

Základní barevné provedení korpusu:

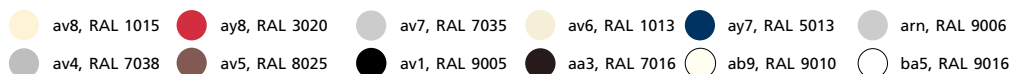

Další možné barevné provedení za příplatek najdete na našich stránkách www.kovovynabytek.cz.

Dostupné barvy rolet:

černá, bílá, světle šedá, krémová,
tmavě šedá, buk ¹⁾, stříbrná ¹⁾



¹⁾ příplatek na tyto barvy 5%

Skříně na třídění pošty

- výška 1950 x hloubka 500mm
- skříň je určená na třídění pošty, dokumentů, či jiných cenností
- samostatně uzamykatelné schránky
- cylindrický zámek nebo otočný uzávěr pro visací zámek
- svařovaný korpus z ocelového plechu tloušťky 1 mm
- dveře jsou zavěšeny pomocí centrální tyče
- jednotlivé boxy mají prolis na jmenovku

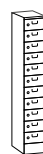
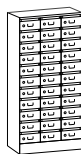

Označení	SVO_31_A11	SVO_32_A22	SVO_33_A33	SVO_31_B11	SVO_32_B22	SVO_33_B33
Šířka v mm	300	600	900	300	600	900
Počet oddělení	11	22	33	11	22	33
Provedení	s vhozem			bez vhozu		
Cena	11.277,-	18.080,-	25.220,-	12.645,-	19.309,-	25.870,-

Barevné provedení:

korpus: ● RAL 7035

přední plochy: ● RAL 7035 ● RAL 5012 ● RAL 3000 ● RAL 1023 ● RAL 6024 ● RAL 7031

další odstíny po dohodě

Archivační trezorové skříně Sam

- hloubka 550 mm
- nosnost polic 60 kg
- police přestavitelné po 25 mm
- dvojité stěny vyplněny minerální vlnou pro zvýšení protipožární odolnosti
- povrchová úprava práškovým lakem
- trezorový zámek třídy A dle normy EN 1300
- otevírání dveří v úhlu 180°

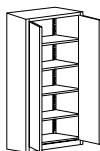
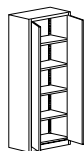
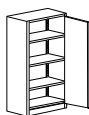

Označení	SAMW 01010102	SAMW 02020203	SAMW 03020203
Výška v mm	1500	1950	1950
Šířka v mm	700	950	1260
Počet polic	3	4	4
Provedení	jednodveřová	dvoudveřová	dvoudveřová
Cena	21.976,-	28.824,-	32.192,-



Barevné provedení:

● RAL 1015 ● RAL 2004 ● RAL 3020 ● RAL 5012 ● RAL 6011 ● RAL 7016 ● RAL 7035 ● RAL 9005
 ● RAL 1023 ● RAL 3005 ● RAL 5010 ● RAL 5018 ● RAL 6033 ● RAL 7032 ● RAL 8016 ● RAL 9010

... s osobním přístupem již 26 let



Výkresové skříně KOVOS

- centrální cylindrický zámek
- robustní plně svařovaný korpus
- zadní kapsa a přední tlaková lišta proti rolování map
- teleskopické vedení s kuličkovými ložisky
- nosnost zásuvky 40 kg
- možnost vnitřního dělení zásuvek na menší formáty
- povrchová úprava práškovým lakem

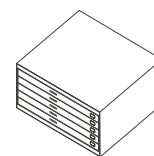
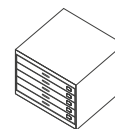
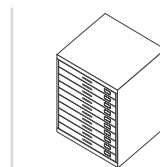

Označení	VKS_A1_B	VKS_A1_A	VKS_A0_A
Výška v mm	782	435	435
Šířka v mm	986	986	1333
Hloubka v mm	748	748	1006
Počet zásuvek	10	5	5
Formát	A1	A1	A0
Cena	20.135,-	12.030,-	16.955,-

Barevné provedení:

korpus:

● RAL 7035

přední plochy:

● RAL 7035

● RAL 5012

● RAL 3000

● RAL 1023

● RAL 6024

● RAL 7031

další odstíny po dohodě

Vícezásuvkové skříňky

- šířka 280 x hloubka 380 mm
- vnitřní rozměr zásuvky 238 x 358 mm
- výška zásuvky 55 mm (vnitřní 51 mm)
- zásuvky se dají vyjmout
- vedení na pevných vodičích lištách
- chromové úchytky
- chromové rámečky pro popisovací štítky
- nízké skříňky mají plastové patky, které zabraňují poškození povrchu, na kterém skříňka stojí
- vysoká skříňka – 4x kolečko, z toho 2x s brzdou



Označení	HDK-S05	HDK-S06	HSK-S07	HDK-M11
Výška v mm	330	387	445	695
Počet zásuvek	5	6	7	11
Provedení	plastové patky	plastové patky	plastové patky	kolečka
Cena	1.297,-	1.580,-	1.772,-	2.528,-

Plastové vložky

- pro zásuvkové skříňky HDK
- formát A4
- barva černá

Označení	225P5	226P5	227P5
Počet oddělení	16	9	4
Cena	164,-	164,-	164,-



Barevné provedení:



... s osobním přístupem již 26 let



Pokladny na hotovost Traun

- zamykání na klíč
- vyjímatelná plastová vložka
- různé velikosti, různé barvy

Označení	Traun 1	Traun 2	Traun 3	Traun 4
Výška v mm	80	90	90	90
Šířka v mm	150	200	250	300
Hloubka v mm	120	160	180	240
Cena	341,-	409,-	516,-	645,-



Skřínky na klíče SK

- zamykání na klíč
- dodáváno včetně visaček
- lišty s háčky lze nastavit podle délky ukládaných klíčů
- předvrtané otvory pro upevnění do stěny
- povrchová úprava práškovým lakem v šedé barvě

Označení	SK-10	SK-20	SK-30	SK-40
Výška v mm	250	250	300	300
Šířka v mm	185	185	245	245
Hloubka v mm	85	85	85	85
Počet klíčů	10	20	30	40
Cena	586,-	626,-	737,-	908,-



Skřínky na klíče KEY BOX

- zamykání na klíč
- dodáváno včetně 6 ks visaček
- lišty s háčky lze nastavit podle délky ukládaných klíčů
- dodáváno včetně montážní sady pro upevnění na stěnu
- z vysoce kvalitního hliníku

Označení	02-1960-23	02-1951-23	02-1952-23	02-1954-23
Výška v mm	160	280	280	400
Šířka v mm	302	302	302	302
Hloubka v mm	118	118	118	118
Počet klíčů	12	18	36	48
Cena	1.695,-	2.059,-	2.479,-	3.003,-

Nábytkový sejf Vault 23

- výška 170 x šířka 280 x hloubka 230mm
- vnitřní rozměry: v. 165 x š. 275 x h. 185mm
- objem 8l
- zámek na trezorový klíč
- tloušťka čelní desky 6mm
- tloušťka korpusu 2mm
- chromované čepy o průměru 18mm
- předvrtané otvory pro uchycení do podlahy nebo stěny
- odolná povrchová úprava práškovým lakem
- barva šedá RAL 7035
- cena: **1.890,-**



Nábytkový sejf 1030 Topmodel

- výška 252 x šířka 342 x hloubka 250mm
- vnitřní rozměry: v. 240 x š. 338 x h. 210mm
- objem 17l
- zámek na trezorový klíč a elektronický kód nebo na trezorový klíč
- el. kód: možnost zadání 2–15místného kódu, možnost nastavení programového zpoždění 1–99 min., napájení 4x tužková baterie AA 1,5V (součástí balení), vnitřní LED osvětlení
- tloušťka čelní desky 6mm
- tloušťka korpusu 2mm
- chromované čepy o průměru 20mm
- 1x police
- odolná povrchová úprava práškovým lakem
- barva antracitová RAL 7016



Označení	1030-M Topmodel	1030-ME Topmodel
Zamykání	trezorový klíč	trezorový klíč + el. kód
Cena	2.772,-	3.773,-



Šatní skříň bodované Kovos

- bodované pro vyšší pevnost
- vyrobeno z kvalitního ocelového plechu
- ventilační otvory ve dveřích skříní
- cylindrický zámek nebo uzávěr pro visací zámek
- vnitřní výbava – police, tyč, 3x háček
- povrchová úprava práškovou barvou
- za příplatek možnost dodání mezistěny pro oddělení čistých a špinavých oděvů
- za příplatek možnost dodání kódového zámku – ovládání pomocí klávesnice, zadáním 4místného kódu
- za příplatek možnost dodání čipového zámku – ovládání pomocí čipových náramků nebo karet

Výška v mm	1800					
Označení	BAS 31A	BAS 32 0022	BAS 33A	BAS 41A	BAS 42A	
Šířka v mm	300	600	900	400	800	
Hloubka v mm	500	500	500	500	500	
Počet oddělení	1	2	3	1	2	
Cena	3.027,-	4.452,-	6.700,-	3.530,-	5.548,-	

Barevné provedení:

korpus:

RAL 7035

přední plochy:

RAL 7035

RAL 5012

RAL 3000

RAL 1023

RAL 6024

RAL 7031

další odstíny po dohodě

Šatní skříně Malow

- svařovaná konstrukce z ocelových profilů
- moderní design ventilačního systému
- cylindrický zámek nebo uzávěr pro visací zámek
- vnitřní výbava – police, tyč s háčky, háček na ručník, samolepící štítek na jméno
- 16 barevných odstínů na výběr v ceně bez příplatku
- za příplatek možnost dodání šikmé stříšky, rektifikačních nohou, přidavného soklu, lavice
- za příplatek možnost dodání kódového zámku – ovládání pomocí klávesnice, zadáním 4místného kódu
- za příplatek možnost dodání čipového zámku – ovládání pomocí čipových náramků nebo karet



Výška v mm	1800							
Označení	SUM 310 W	SUM 320 W	SUM 330 W	SUM 340 W	SUM 410 W	SUM 420 W	SUM 430 W	
Kód	WSU0101020102	WSU0102020102	WSU0103020102	WSU0104020102	WSU0201020103	WSU0202020103	WSU0203020103	
Šířka v mm	300	600	900	1200	400	800	1200	
Hloubka v mm	500	500	500	500	500	500	500	
Počet oddělení	1	2	3	4	1	2	3	
Cena	2.276,-	3.320,-	5.392,-	7.764,-	2.621,-	4.079,-	6.983,-	





Barevné provedení:





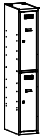

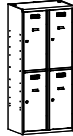
Šatní skříň dělené Malow

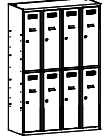



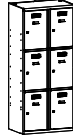
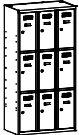
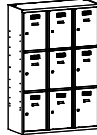
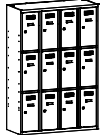

- svařovaná konstrukce z ocelových profilů
- moderní design ventilačního systému
- cylindrický zámek nebo uzávěr pro visací zámek
- vnitřní výbava – tyč s háčky, samolepící štítek na jméno
- 16 barevných odstínů na výběr v ceně bez příplatku
- za příplatek možnost dodání šikmé stříšky, rektifikačních nohou, přídatného soklu, lavice
- za příplatek možnost dodání kódového zámku – ovládání pomocí klávesnice, zadáním 4místního kódu
- za příplatek možnost dodání čipového zámku – ovládání pomocí čipových náramků nebo karet



Výška v mm	1800							
Označení		Sus 312 W	Sus 412 W	Sus 322 W	Sus 422 W	Sus 332 W	Sus 432 W	Sus 342 W
Kód		WSU0106020104	WSU0206020104	WSU0107020104	WSU0207020104	WSU0108020104	WSU0208020104	WSU0109020104
Šířka v mm		300	400	600	800	900	1200	1200
Hloubka v mm		500	500	500	500	500	500	500
Počet oddělení		2	2	4	4	6	6	8
Cena		2.461,-	2.831,-	4.013,-	4.886,-	5.855,-	7.016,-	7.716,-

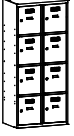

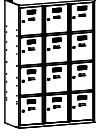

Výška v mm	1800							
Označení		Sus 313 W	Sus 413 W	Sus 323 W	Sus 423 W	Sus 333 W	Sus 433 W	Sus 343 W
Kód		WSU0111020101	WSU0211020101	WSU0112020101	WSU0212020101	WSU0113020101	WSU0213020101	WSU0114020101
Šířka v mm		300	400	600	800	900	1200	1200
Hloubka v mm		500	500	500	500	500	500	500
Počet oddělení		3	3	6	6	9	9	12
Cena		2.943,-	3.234,-	4.772,-	5.553,-	6.666,-	8.011,-	8.818,-

Barevné provedení:

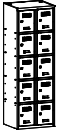
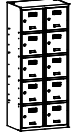
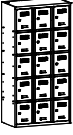
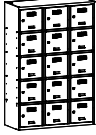
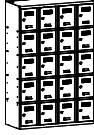

Výška v mm	1800						
							
Označení	Sus 314 W	Sus 414 W	Sus 324 W	Sus 424 W	Sus 334 W	Sus 434 W	Sus 344 W
Kód	WSU0116020101	WSU0216020101	WSU0117020101	WSU 0217020101	WSU0118020101	WSU0218020101	WSU0119020101
Šířka v mm	300	400	600	800	900	1200	1200
Hloubka v mm	500	500	500	500	500	500	500
Počet oddělení	4	4	8	8	12	12	16
Cena	3.239,-	3.568,-	5.350,-	6.134,-	7.365,-	8.855,-	9.732,-

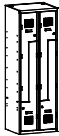
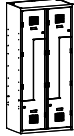
Výška v mm	1800						
							
Označení	Sus 315 W	Sus 415 W	Sus 325 W	Sus 425 W	Sus 335 W	Sus 435 W	Sus 345 W
Kód	WSU0121020101	WSU0221020101	WSU0122020101	WSU0222020101	WSU0123020101	WSU0223020101	WSU0124020101
Šířka v mm	300	400	600	800	900	1200	1200
Hloubka v mm	500	500	500	500	500	500	500
Počet oddělení	5	5	10	10	15	15	20
Cena	3.691,-	4.058,-	6.214,-	6.983,-	8.387,-	10.073,-	11.098,-

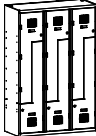
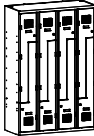
Výška v mm	1800						
							
Označení	Sul 31 W	Sul 41 W	Sul 32 W	Sul 42 W	Sul 33 W	Sul 43 W	Sul 34 W
Kód	WSU0306030104	WSU0406030104	WSU0307030104	WSU0407030104	WSU0308030104	WSU0408030104	WSU0309030104
Šířka v mm	300	400	600	800	900	1200	1200
Hloubka v mm	500	500	500	500	500	500	500
Počet oddělení	2	2	4	4	6	6	8
Cena	4.069,-	4.433,-	6.827,-	7.824,-	10.938,-	12.197,-	14.999,-

Barevné provedení:





Šatní skříně svařované Kovos

- svařované pro vyšší pevnost
- vyrobeno z kvalitního ocelového plechu
- ventilační otvory ve dveřích nebo zadní stěně
- cylindrický zámek nebo uzávěr pro visací zámek
- vnitřní výbava – police, tyč, 3x háček
- povrchová úprava práškovou barvou
- za příplatek možnost dodání mezistěny pro oddělení čistých a špinavých oděvů
- za příplatek možnost dodání kódového zámku – ovládání pomocí klávesnice, zadáním 4místného kódu
- za příplatek možnost dodání čipového zámku – ovládání pomocí čipových náramků nebo karet

Výška v mm	1850								
Označení	SAS 22A	SAS 23A	SAS 31A	SAS 32A	SAS 33A	SAS 41A	SAS 42A	SKS 22A	
Provedení	na soklu	na soklu	na soklu	na soklu	na soklu	na soklu	na soklu	na soklu	na soklu
Šířka v mm	500	750	300	600	900	400	800	500	
Hloubka v mm	500	500	500	500	500	500	500	500	
Počet oddělení	2	3	1	2	3	1	2	2	
Cena	4.613,-	6.728,-	3.080,-	4.741,-	6.918,-	3.688,-	5.762,-	4453,-	

Výška v mm	1850							
Označení	SAN 22A	SAN 23A	SAN 31A	SAN 32A	SAN 33A	SAN 41A	SAN 42A	
Provedení	na nohách	na nohách	na nohách	na nohách	na nohách	na nohách	na nohách	
Šířka v mm	500	750	300	600	900	400	800	
Hloubka v mm	500	500	500	500	500	500	500	
Počet oddělení	2	3	1	2	3	1	2	
Cena	4.815,-	6.929,-	3.280,-	4.940,-	7.121,-	3.888,-	5.963,-	

Barevné provedení:

korpus: RAL 7035

přední plochy: RAL 7035 RAL 5012 RAL 3000 RAL 1023 RAL 6024 RAL 7031

další odstíny po dohodě

Šatní skříně s uzamykatelnými schránkami Kovos

- svařované pro vyšší pevnost
- vyrobeno z kvalitního ocelového plechu
- série SHS má ventilační otvory ve dveřích
- cylindrický zámek nebo uzávěr pro visací zámek
- provedení na soklu
- prolisy pro vložení jmenovky
- povrchová úprava práškovou barvou
- za příplatek možnost dodání kódového zámku – ovládání pomocí klávesnice, zadáním 4místného kódu
- za příplatek možnost dodání čipového zámku – ovládání pomocí čipových náramků nebo karet



Výška v mm	1850											
Označení	SHS 31A	SHS 31B	SHS 32A	SHS 32B	SHS 33A	SHS 33B	SZS 31A	SZS 41A	SZS 32A	SZS 42A	SZS 33A	
Šířka v mm	300	300	600	600	900	900	300	400	600	800	900	
Hloubka v mm	500	500	500	500	500	500	500	500	500	500	500	
Počet oddělení	2	2	4	4	6	6	2	2	4	4	6	
Vnitřní vybavení	háčky, tyč	háčky, tyč, police	háčky, tyč	háčky, tyč, police	háčky, tyč	háčky, tyč, police	háčky, tyč	háčky, tyč	háčky, tyč	háčky, tyč	háčky, tyč	
Cena	3.838,-	4.099,-	5.544,-	6.335,-	7.566,-	9.255,-	4.483,-	4.959,-	7.888,-	8.359,-	11.514,-	

Výška v mm	1850										
Označení	SBS 31-3	SBS 32-6	SBS 33-9	SBS 31-4	SBS 32-8	SBS 33-12	SBS 31-5	SBS 32-10	SBS 33-15	1x SBS 31-5 + OTS 55S	2x SBS 31-5 + OTS 80A
Šířka v mm	300	600	900	300	600	900	300	600	900	850	1400
Hloubka v mm	500	500	500	500	500	500	500	500	500	500	500
Počet oddělení	3	6	9	4	8	12	5	10	15	5	10
Cena	4.310,-	6.740,-	9.840,-	4.626,-	7.568,-	10.983,-	5.172,-	8.515,-	12.403,-	8.268,-	13.299,-

Barevné provedení:

korpus: RAL 7035

přední plochy: RAL 7035 RAL 5012 RAL 3000 RAL 1023 RAL 6024 RAL 7031

další odstíny po dohodě

... s osobním přístupem již 26 let



Šatní skříň s podstavnou lavicí Kovos

- svařované pro vyšší pevnost
- vyrobeno z kvalitního ocelového plechu
- ventilační otvory ve dveřích skříně
- cylindrický zámek nebo uzávěr pro visací zámek
- vnitřní výbava – police, tyč, 3x háček
- rám lavice je svařenec z čtvercových profilů v barvě světle šedé RAL 7035, horní plocha lavice je hladká laminovaná DTD deska v barvě světle šedé
- povrchová úprava lavice i skříně práškovou barvou
- za příplatek možnost dodání kódového zámku – ovládání pomocí klávesnice, zadáním 4místného kódu
- za příplatek možnost dodání čipového zámku – ovládání pomocí čipových náramků nebo karet

Výška v mm	2085					
Označení	SAL 22A	SAL 32A	SAL 42A	SAL 23A	SAL 33A	
Šířka v mm	500	600	800	750	900	
Hloubka v mm	810	810	810	810	810	
Počet oddělení	2	2	2	3	3	
Cena	6.343,-	6.469,-	7.805,-	8.773,-	9.219,-	



Podstavná lavice

- výška sezení 370mm, hloubka lavice 810 mm
- na lavice je možné postavit všechny šatní skříně hloubky 500mm a odpovídající šířky
- vyrobeno z ocelového profilu 30 x 30mm
- sedací plocha je osazena šedou lamino deskou

Označení	LAV 04P	LAV 05P	LAV 06P	LAV 75P	LAV 08P	LAV 09P	LAV 12P
Šířka v mm	400	500	600	750	800	900	1200
Hloubka v mm	810	810	810	810	810	810	810
Cena	1.347,-	1.732,-	1.732,-	2.046,-	2.046,-	2.302,-	2.644,-

Barevné provedení:

korpus: RAL 7035



přední plochy: RAL 7035 RAL 5012 RAL 3000 RAL 1023 RAL 6024 RAL 7031

další odstíny po dohodě

Šatní skříně svařované Polak

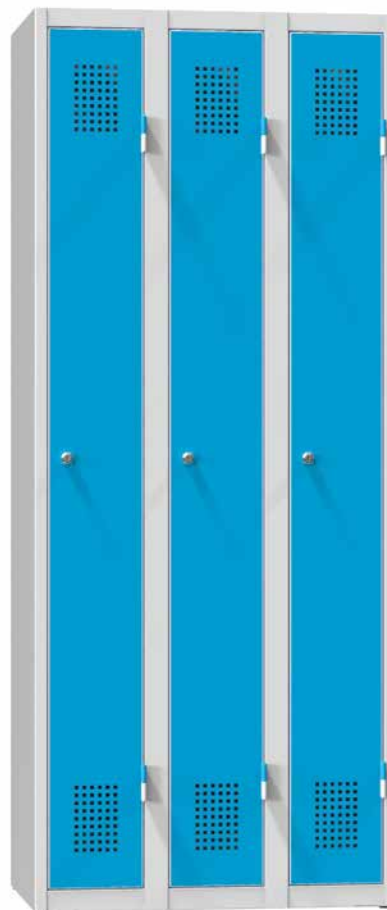
- svařované pro vyšší pevnost
- vyrobeno z kvalitního ocelového plechu
- ventilační otvory ve dveřích skříně
- cylindrický zámek nebo uzávěr pro visací zámek
- vnitřní vybavení – tyč se třemi plastovými háčky, police
- světlá výška oddělení pod poličkou je 250mm
- světlá výška oddělení nad poličkou je 240mm
- povrchová úprava práškovou barvou



Výška v mm	1850							
								
Označení	XS31-18	XS41-18	XS52-18	XS62-18	XS82-18	XS73-18	XS93-18	XS93-18
Šířka v mm	300	400	500	600	800	750	900	900
Hloubka v mm	500	500	500	500	500	500	500	500
Počet oddělení	1	1	2	2	2	3	3	3
Cena	3.188,-	3.869,-	4.443,-	4.713,-	5.431,-	6.179,-	6.612,-	6.612,-

Výška v mm	1850								
									
Označení	XS22-18	XS32-18	XS42-18	XS54-18	XS64-18	XS84-18	XS76-18	XS96-18	XS96-18
Šířka v mm	250	300	400	500	600	800	750	900	900
Hloubka v mm	500	500	500	500	500	500	500	500	500
Počet oddělení	2	2	2	4	4	4	6	6	6
Cena	3.908,-	4.085,-	4.726,-	5.163,-	5.351,-	6.842,-	7.032,-	7.526,-	7.526,-

Barevné provedení:

standardní:



RAL 7035



RAL 5012



RAL 5010

s příplatkem 8%:



RAL 9010



RAL 9005



RAL 8011



RAL 7040



RAL 7016



RAL 7000



RAL 6024



RAL 6019



RAL 6011



RAL 5018



RAL 5015



RAL 5007



RAL 3000



RAL 2008



RAL 1023

... s osobním přístupem již 26 let



Šatní skříňe Polak boxové a s dveřmi Z

- svařované pro vyšší pevnost
- vyrobeno z kvalitního ocelového plechu
- ventilační otvory ve dveřích skříňe
- cylindrický zámek nebo uzávěr pro visací zámek
- u skříňek s dveřmi „Z“ je uvnitř každého oddělení tyč se třemi plastovými háčky
- skříňky je možné dodat na soklu nebo na nohách (výška +100mm)
- povrchová úprava práškovou barvou

 Výška
v mm

1850



Označení	XS33-18	XS34-18	XS35-18	XS66-18	XS68-18	XS60-18
Šířka v mm	300	300	300	600	600	600
Hloubka v mm	500	500	500	500	500	500
Počet oddělení	3	4	5	6	8	10
Cena	3.892,-	4.098,-	4.496,-	5.884,-	7.152,-	7.757,-

 Výška
v mm

1850

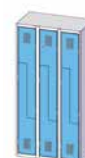
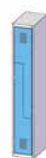
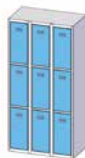

Označení	XS99-18	XS92-18	XS95-18	XS32-18Z	XS42-18Z	XS64-18Z	XS84-18Z	XS96-18Z
Šířka v mm	900	900	900	300	400	600	800	900
Hloubka v mm	500	500	500	500	500	500	500	500
Počet oddělení	9	12	15	2	2	4	4	6
Cena	7.288,-	10.324,-	11.381,-	4.085,-	4.754,-	6.439,-	7.272,-	8.778,-



Doplňky:

Sokl – výška 100 mm

Označení	Šířka šatníků v mm	Cena
XS025	250	275,-
XS030	300	296,-
XS040	400	333,-
XS050	500	370,-
XS060	600	404,-
XS075	750	457,-
XS080	800	478,-
XS090	900	512,-

sokl je možné objednat dodatečně

Nohy – výška 100 mm

Označení	Popis	Cena
XPNO	sada 4 ks	232,-

nohy není možné objednat dodatečně



Šikmá střecha – výška zadní části 250 mm

Označení	Šířka šatniku v mm	Cena
XKS25	250	347,-
XKS30	300	387,-
XKS40	400	455,-
XKS50	500	536,-
XKS60	600	568,-
XKS75	750	670,-
XKS80	800	761,-
XKS90	900	803,-

šikmou střechu je možné objednat dodatečně, k šatní skříni se připevňuje bez spojovacího materiálu

Barevné provedení:

standardní:



RAL 7035



RAL 5012



RAL 5010

s příplatkem 8%:



RAL 9010



RAL 9005



RAL 8011



RAL 7040



RAL 7016



RAL 7000



RAL 6024



RAL 6019



RAL 6011



RAL 5018



RAL 5015



RAL 5007



RAL 3000



RAL 2008



RAL 1023

... s osobním přístupem již 26 let



Luxusní skříně Evolo

- robustní svařovaný korpus
- profilovaný obvod dveří pro vysokou bezpečnost
- 54° profil v korpusu pro lepší údržbu a větší bezpečnost
- měkké zarážky dveří pro velmi tichý provoz
- za příplatek možnost otevírání dveří na 90° masivním táhlem, které nedovolí vylomení dveří
- vybavení každého oddělení – polička, oválná tyč se třemi posuvnými dvojháčky
- uzamykání na cylindrický zámek nebo uzávěr pro visací zámek
- ventilační otvory ve dveřích a ve dně
- sokl s otvorem pro lepší proudění vzduchu
- sokl s možností výškového vyrovnání nerovností podlahy
- hladká povrchová úprava práškovým lakem v různých odstínech



Výška
v mm

1800

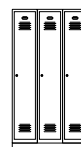

Označení	49020-20	49020-30	49020-40
Šířka v mm	600	900	1200
Hloubka v mm	500	500	500
Počet oddělení	2	3	4
Cena	12.105,-	16.327,-	20.951,-



Výška
v mm

1850

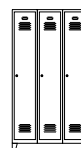

Označení	49010-20	49010-30	49010-40
Šířka v mm	600	900	1200
Hloubka v mm	500	500	500
Počet oddělení	2	3	4
Cena	11.665,-	15.720,-	20.436,-

Barevné provedení:



Šatní skříně Evolo s uzamykatelnými boxy

- robustní svařovaný korpus
- profilovaný obvod dveří pro vysokou bezpečnost
- 54° profil v korpusu pro lepší údržbu a větší bezpečnost
- měkké zarážky dveří pro velmi tichý provoz
- za příplatek možnost otevírání dveří na 90° masivním táhlem, které nedovolí vylomení dveří
- vybavení každého oddělení – oválná tyč se třemi posuvnými dvojháčky
- uzamykání na cylindrický zámek nebo uzávěr pro visací zámek
- ventilační otvory ve dveřích a ve dně
- výškově stavitelné nohy pro vyrovnání nerovností podlahy
- hladká povrchová úprava práškovým lakem v různých odstínech



Výška v mm	1850						
Označení		49010-203	49010-303	49010-204	49010-304	49010-205	49010-305
Šířka v mm		600	900	600	900	600	900
Hloubka v mm		500	500	500	500	500	500
Počet oddělení		6	9	8	12	10	15
Cena		17.453,-	24.048,-	19.375,-	27.143,-	21.617,-	30.239,-

Velkoobjemové šatní skříně Evolo

- robustní svařovaný korpus
- profilovaný obvod dveří pro vysokou bezpečnost
- 54° profil v korpusu pro lepší údržbu a větší bezpečnost
- měkké zarážky dveří pro velmi tichý provoz
- za příplatek možnost otevírání dveří na 90° masivním táhlem, které nedovolí vylomení dveří
- vybavení každého oddělení – polička, oválná tyč se třemi posuvnými dvojháčky
- svislá mezistěna, vhodné pro ukládání civilního a pracovního oděvu
- uzamykání na cylindrický zámek nebo uzávěr pro visací zámek
- ventilační otvory ve dveřích a ve dně
- výškově stavitelné nohy pro vyrovnání nerovností podlahy
- hladká povrchová úprava práškovým lakem v různých odstínech



Výška v mm	1850		
Označení		49210-20	49210-40
Šířka v mm		600	1200
Hloubka v mm		500	500
Počet oddělení		2	4
Počet dveří		1	2
Cena		10.726,-	19.869,-

Barevné provedení:





Šatnové lavice

- ocelový profil 30 x 30 mm
- sedací plocha je osazená lamino deskou s ABS hranou

Šatnové lavice bez opěradla

Označení	LAV_10_A	LAV_15_A	LAV_20_A
Výška v mm	420	420	420
Šířka v mm	1000	1500	2000
Hloubka v mm	400	400	400
Cena	2.876,-	3.102,-	3.537,-

Šatnové lavice s opěradlem

Označení	LAV_10_O	LAV_15_O	LAV_20_O
Výška v mm	800	800	800
Výška sezení v mm	420	420	420
Šířka v mm	1000	1500	2000
Hloubka v mm	430	430	430
Cena	3.769,-	4.244,-	5.071,-

Šatnové lavice s opěradlem a věšákem

Označení	LAV_10_V	LAV_15_V	LAV_20_V
Výška v mm	1800	1800	1800
Výška sezení v mm	420	420	420
Šířka v mm	1000	1500	2000
Hloubka v mm	430	430	430
Cena	5.842,-	6.581,-	7.370,-

Šatnové lavice bez opěradla

Označení	L1003	L1503	L2003
Výška v mm	400	400	400
Šířka v mm	1000	1500	2000
Hloubka v mm	300	300	300
Cena	3.051,-	3.276,-	3.777,-



Šatnové lavice s opěradlem

Označení	LO1004	LO1504	LO2004
Výška v mm	800	800	800
Výška sezení v mm	400	400	400
Šířka v mm	1000	1500	2000
Hloubka v mm	400	400	400
Cena	4.035,-	4.522,-	5.389,-



Šatnové lavice s opěradlem a věšákem

Označení	LV1004	LV1504	LV2004
Výška v mm	1800	1800	1800
Výška sezení v mm	400	400	400
Šířka v mm	1000	1500	2000
Hloubka v mm	400	400	400
Cena	6.166,-	6.936,-	7.882,-



Chytré schránky Blocks

Šetřete provozní náklady a automatizujte interní procesy díky inteligentním schránkám, které nabízí hned několik způsobů využití

Chytré šatní schránky

- Flexibilní bezklíčové úložiště
- Monitoring používání schránek
- Úspora nákladů na správu klíčů a karet

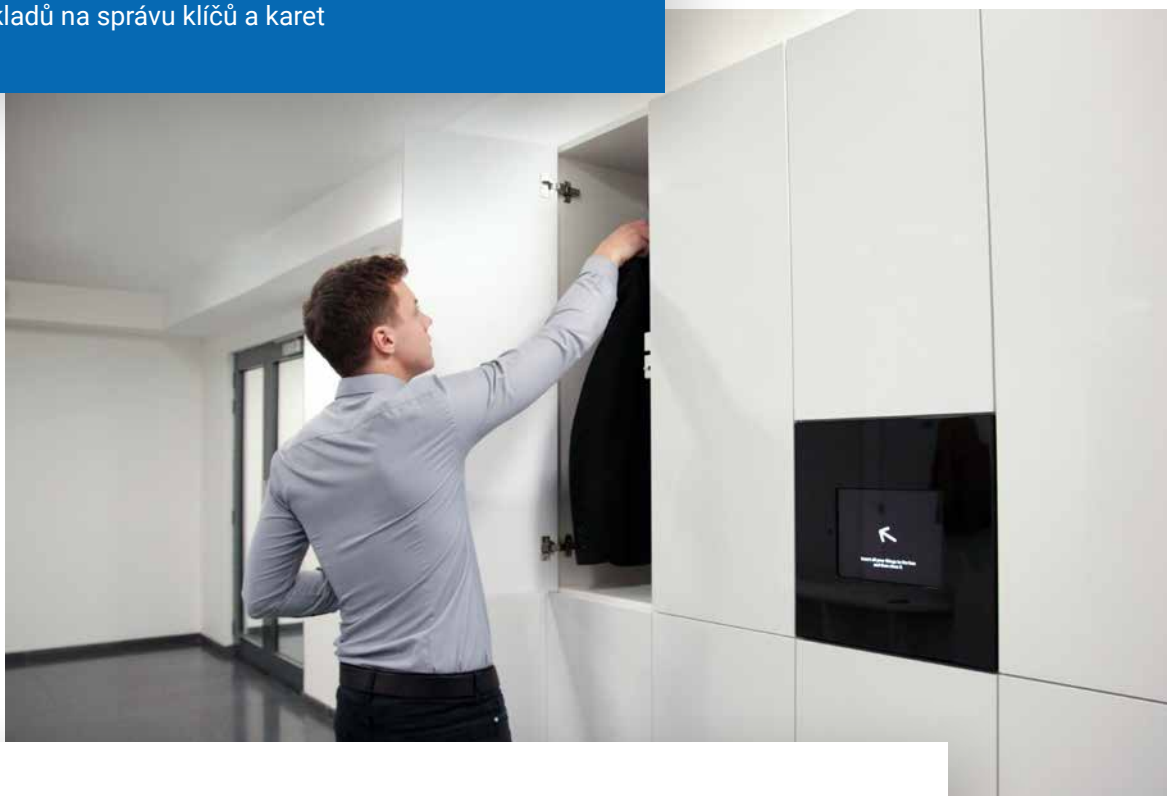

Bezkontaktní doručovací a předávací boxy

Chytré boxy se stávají součástí každé moderní recepce díky několika funkcím:

- Automatizovaný příjem všech balíčků
- Bezkontaktní předávání klíčů a dokumentů
- Výdej nástrojů a pomůcek

System automaticky informuje o připravených a nevyzvednutých zásilkách



Digitalizujte své procesy díky pokrokové technologii

Online správa

Správa všech schránek 24/7. Získejte potřebné uživatelské reporty a statistiky spolu s celkovou kontrolou všech boxů. Aktualizace na základě dat a propojení na váš interní systém jsou samozřejmostí.

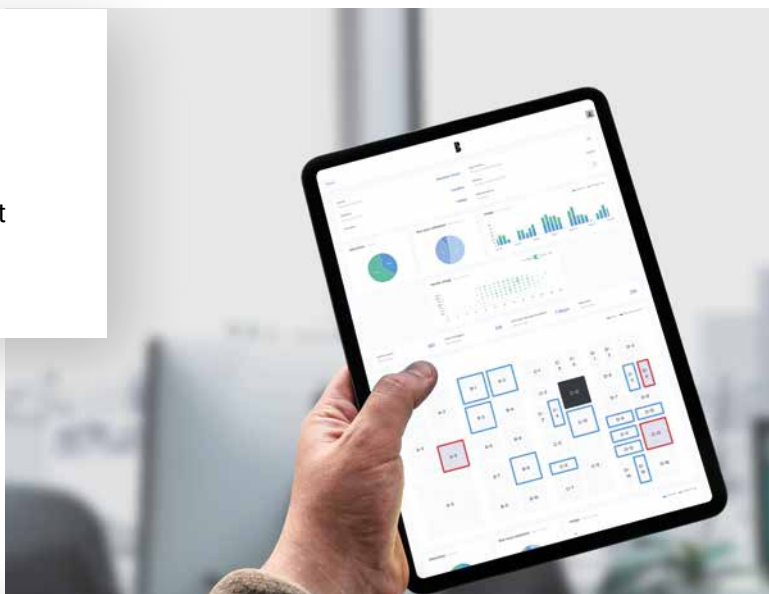

Otevření přes telefon či kartu

Automatická upozornění a bezdotykový přístup ke schránce během vteřiny. Nemáte chytrý telefon? Nevadí, SMS, karta či email notifikace s PINem to jistí.

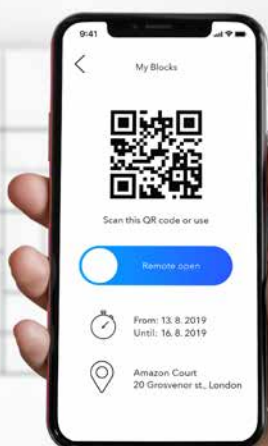

Modulární design

Pokud základní modul nestačí, připojte k němu další a vytvořte tak chytrou sestavu úložných a výdejních boxů. Velikost a barvu boxů snadno přizpůsobíme vašim potřebám pro optimální funkčnost a využití prostoru.



Obchodní podmínky:

Všechny ceny v katalogu jsou uvedeny v Kč a bez DPH.

- **ZÁRUKA:**

Zboží je chráněno dvouletou, tříletou, pětiletou, sedmiletou nebo desetiletou zárukou (podle jednotlivých druhů).

- **DOPRAVA A SLUŽBY:**

Objednané zboží k vám dovezeme v převážné většině vlastními vozy s vlastními, odborně vyškolenými zaměstnanci, případně zboží dodáme přepravní službou Toptrans, PPL nebo Českou poštou. Doprava je od hodnoty objednávky nad 3.000,- Kč bez DPH zdarma, účtujeme pouze vynášku a montáž podle náročnosti. Výjimku tvoří pouze výrobky s vysokou hmotností (betonový městský mobiliář) nebo velkého objemu (velkokapacitní odpadové kontejnery a záchytné vany, autobusové zastávky...), kde je doprava i s hodnotou nákupu nad 3.000,- Kč bez DPH hrazena dle místa dodání.

- **SERVIS:**

Zajišťujeme záruční i pozáruční servis našimi techniky nebo přímo výrobcem či dodavatelem.

- **JAK OBJEDNÁVAT:**

Akceptujeme všechny formy objednávek. Poštou, e-mailem, faxem, přes internet i telefonicky. V případě objednávek přes internet postupujte prosím podle instrukcí našeho e-shopu, faxové číslo je 224 941 053, telefonicky se s námi můžete spojit na kterémkoliv z uvedených čísel: 224 942 663, 733 710 443 nebo 800 888 868. Pokud se nedovoláte nebo nebudeme schopni z jakýchkoliv důvodů objednávku přijmout, zavoláme Vám zpět hned jak to bude možné.

- **PLATBA:**

Platbu za zboží je možné provést převodem na účet se splatností 14 dnů (je možné dohodnout i jinak), na dobírku, platební kartou online, hotově nebo platební kartou při převzetí zboží na prodejně a hotově nebo platební kartou při převzetí zboží od našich řidičů nebo od smluvního dopravce. Pamatujte prosím, že až do úplného zaplacení zůstává zboží stále našim majetkem.

UPOZORNĚNÍ: u objednávek přes e-shop nebude možné zvolit platbu na fakturu v případě neregistrovaného zákazníka. Pokud zamýšlíte v našem obchodě nakupovat častěji a máte vlastní IČ, je pro vás tedy výhodnější provést registraci. Při druhé a každé další objednávce si pak jako způsob platby můžete zvolit platbu na fakturu bankovním převodem až po dodání zboží. U fyzických osob bez IČ (ať už registrovaných nebo ne) je platba na fakturu možná pouze u stálých a spolehlivých zákazníků po vzájemné dohodě.

- **DODACÍ LHŮTA:**

Nejprodávanější zboží (kartotéky, lístkovnice, spisové skříně, šatní skříňky, vybraný sortiment dílenského nábytku, regály, rudly, plošinové vozíky, trezory ...) je stále skladem s dodací lhůtou do pěti dnů. Termíny dodání konkrétních produktů naleznete na našem webu. Pokud si vyberete zboží, které není skladem a potřebujete ho rychle, jsme schopni nabídnout vhodnou alternativu, naši obchodníci vám rádi poradí. U zboží na objednávku je třeba podle jednotlivých druhů počítat s dodací lhůtou 2–12 týdnů.

- **SKLAD:**

Objednané zboží je možné si i osobně vyzvednout buď přímo u nás na prodejně nebo v našem skladu na adrese K Holyni 42, Praha 5 - Slivenec. Termín prosíme avizovat předem, abychom pro vás mohli zboží připravit.

Uvedené ceny jsou platné v době vydání katalogu (podzim 2021), případná změna je vyhrazena.

Aktuální ceník naleznete v našem e-shopu na www.kovovynabytek.cz.

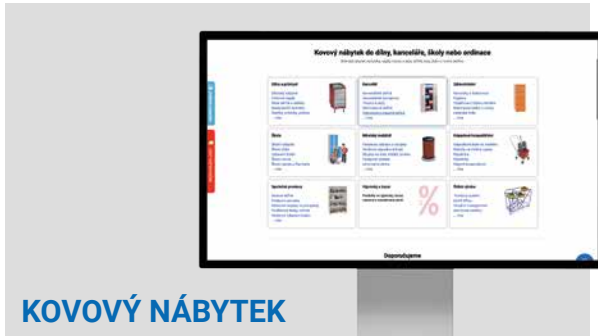

KOVOVÝ NÁBYTEK



ŠTÍHLÁ VÝROBA

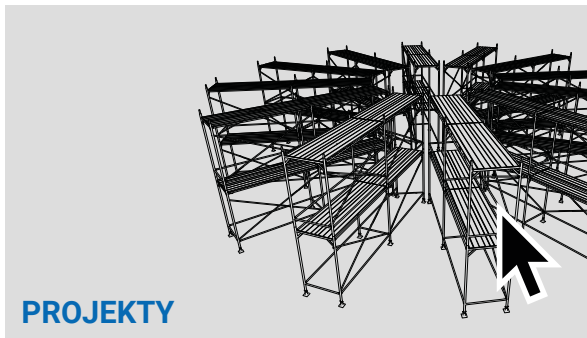

PROJEKTY



**SLUŽBY
VLASTNÍ DOPRAVA**



Na Slovensku nás najdete pod značkou Kovotyp.
V Německu pak jako Metalsteel.

