



Enprag

DÍLNA A PRŮMYSL 2022



kovovynabytek.cz



27 let na trhu

120 dodavatelů

4500 m² skladů



vlastní doprava



showroom



kompletní řešení



Navštivte náš showroom:
K Holyni 42
154 00 Praha 5 - Slivenec
Tel.: 224 942 663
Fax: 224 941 053
E-mail: info@kovovynabytek.cz
Zelená linka: 800 888 868
www.enprag.cz

Otevírací doba:

Po – Čt 8:00 – 17:00

Pá 8:00 – 16:00

So – Ne Zavřeno

Díky dlouhodobé spolupráci s našimi dodavateli jsme si postupně zajistili velmi výhodné podmínky, které nám umožňují nabízet sortiment standardních produktů za ty nejnižší ceny a v krátkých dodacích lhůtách.

Zároveň můžeme rychle reagovat na individuální potřeby zákazníků a podílet se s výrobcí na vývoji nových inovativních produktů v rámci moderních trendů a požadavků.

Vlastní zázemí kanceláří, skladů a promyšlená vnitřní organizace s odbornými pracovníky umožňuje nabízet řešení pro kompletní projekty od 3D návrhu, poradenství, rychlé dodávky až po instalaci. Naším cílem není jen prodat výrobek, ale poradit s výběrem toho nevhodnějšího. Najít řešení jak šetřit prostor, čas a zdraví zaměstnanců.

S každým klientem se snažíme vybudovat takový vztah, aby se k nám rád vracel. Nejlepším důkazem toho, že jdeme správnou cestou, je jejich narůstající počet.



„Na společnost Enprag jsme se obrátili za účelem vybavení našeho nového výrobního závodu. Firma nám poskytla konzultaci a návrh řešení pro zefektivnění výrobních procesů na jednotlivých výrobních stanicích.

Po odsouhlasení návrhů bylo zboží vyrobeno, dodáno a instalováno přímo v závodě. Společnost Enprag potvrdila svůj profesionální a osobní přístup, proto budeme i nadále pokračovat v naší úzké spolupráci.” – HI-LEX

OBSAH

Dílenský nábytek

| | |
|------------------------------|----|
| Dílenské stoly | 4 |
| Držáky nářadí | 30 |
| Balící pracoviště | 34 |
| Dílenské židle | 36 |
| Vozíky na nářadí | 38 |
| Nářadí v pěnách | 39 |
| Nářadí v plastových modulech | 40 |
| Svěráky a ohýbačky | 41 |
| Dílenské skříně | 42 |
| Zásuvkové skříně | 54 |
| Skříně na chemikálie | 64 |
| NC úložný program | 68 |

ESD program

| | |
|-------------------------------|----|
| Antistatické stoly | 74 |
| Antistatické držáky nářadí | 77 |
| Antistatické zásuvkové skříně | 78 |
| Antistatické skříně | 79 |

Skladové regály

| | |
|----------------------------------|----|
| Policové regály | 80 |
| Nekonečné řady regálů | 83 |
| Regály na pneumatiky | 88 |
| Krakovcové regály | 89 |
| Regály se stejnými délkami ramen | 90 |
| Stromečkové regály | 91 |
| Regály s přepravkami | 92 |
| Regály s plastovými boxy | 93 |

Bedny, boxy, palety

| | |
|---------------------|-----|
| Plastové boxy | 94 |
| ESD plastové boxy | 95 |
| Euro přepravky | 96 |
| ESD Euro přepravky | 97 |
| KLT přepravky | 98 |
| Plastové palety | 100 |
| ESD plastové palety | 101 |

Manipulační technika

| | |
|-----------------------------|-----|
| Rudly | 102 |
| Manipulační vozíky | 106 |
| Policové vozíky | 107 |
| Vozíky s dřevěnými výplněmi | 108 |
| Vozíky s drátěnými výplněmi | 108 |
| Corlette vozíky | 110 |
| Manipulační podvozky | 111 |
| Paletové vozíky | 112 |
| Zdvíhací pracovní plošina | 112 |
| Schůdky a můstky | 113 |

Odpadové hospodářství

| | |
|------------------------------|-----|
| Gitterboxy | 114 |
| Ohradové palety | 115 |
| Záchytné vany sklolaminátové | 117 |
| Záchytné vany kovové | 118 |
| Záchytné vany plastové | 120 |
| Velkokapacitní záchytné vany | 121 |
| Stojany na sudy | 122 |
| Sudy | 123 |
| Odpadové kontejnery | 124 |
| Popelnice | 125 |
| Venkovní odpadkové koše | 126 |
| Odpadkové koše do interiéru | 128 |

Kancelářský nábytek

| | |
|-----------------------------------|---------|
| Kancelářské a konferenční židle | 132 |
| Kancelářské stoly | 134 |
| Příslušenství kancelářských stolů | 134,136 |
| Kartotéky a lístkovnice | 137 |
| Kancelářské kontejnery | 140 |
| Kancelářské skříně | 142 |
| Roletové skříně | 144 |
| Výkresové skříně | 146 |
| Zásuvkové skříňky | 147 |
| Pokladny a skříňky na klíče | 148 |
| Nábytkové sejfy | 149 |

Vybavení šaten

| | |
|----------------------------------|-----|
| Šatní skříně | 150 |
| Šatní skříně dělené | 152 |
| Šatní skříně na nohách | 154 |
| Šatní skříně s podstavnou lavicí | 156 |
| Šatnové lavice | 160 |



Díleňský stůl CE15_TMR4 / CE20_TMR4

- výška 850 mm
- hloubka 750 mm
- 1x pracovní deska buková spárovka 40 mm
- 1x pevná noha šedá RAL 7035
- 1x stolový kontejner
- barva korpusu šedá RAL 7035
- barva zásuvek modrá RAL 5010

| Označení | CE15_TMR4 | CE20_TMR4 |
|------------|-----------|-----------|
| Šířka v mm | 1500 | 2000 |
| Cena | 11.755,- | 12.560,- |



Díleňský stůl CE15_TMR5 / CE20_TMR5

- výška 850 mm
- hloubka 750 mm
- 1x pracovní deska buková spárovka 40 mm
- 1x pevná noha šedá RAL 7035
- 1x stolový kontejner
- barva korpusu šedá RAL 7035
- barva zásuvek modrá RAL 5010

| Označení | CE15_TMR5 | CE20_TMR5 |
|------------|-----------|-----------|
| Šířka v mm | 1500 | 2000 |
| Cena | 11.485,- | 12.290,- |



Díleňský stůl CE15_TMR1P / CE20_TMR1P

- výška 850 mm
- hloubka 750 mm
- 1x pracovní deska buková spárovka 40 mm
- 1x pevná noha šedá RAL 7035
- 1x stolový kontejner
- barva korpusu šedá RAL 7035
- barva zásuvky a dveří modrá RAL 5010

| Označení | CE15_TMR1P | CE20_TMR1P |
|------------|------------|------------|
| Šířka v mm | 1500 | 2000 |
| Cena | 9.841,- | 10.646,- |

Barevné provedení:  RAL 7035  RAL 5010

Dílenský stůl CE15_TMRD / CE20_TMRD

- výška 850 mm
- hloubka 750 mm
- 1x pracovní deska buková spárovka 40 mm
- 1x pevná noha šedá RAL 7035
- 1x stolový kontejner
- barva korpusu šedá RAL 7035
- barva dveří modrá RAL 5010

| Označení | CE15_TMRD | CE20_TMRD |
|------------|-----------|-----------|
| Šířka v mm | 1500 | 2000 |
| Cena | 9.252,- | 10.057,- |



Dílenský stůl CE15_5D / CE20_5D

- výška 850 mm
- hloubka 750 mm
- 1x pracovní deska buková spárovka 40 mm
- 2x stolový kontejner
- barva korpusu šedá RAL 7035
- barva zásuvek a dveří modrá RAL 5010

| Označení | CE15_5D | CE20_5D |
|------------|----------|----------|
| Šířka v mm | 1500 | 2000 |
| Cena | 14.884,- | 15.689,- |



Dílenský stůl CE15_51P / CE20_51P

- výška 850 mm
- hloubka 750 mm
- 1x pracovní deska buková spárovka 40 mm
- 2x stolový kontejner
- barva korpusu šedá RAL 7035
- barva zásuvek a dveří modrá RAL 5010

| Označení | CE15_51P | CE20_51P |
|------------|----------|----------|
| Šířka v mm | 1500 | 2000 |
| Cena | 15.473,- | 16.278,- |



Barevné provedení: RAL 7035 RAL 5010



Díleňský stůl CE15_DD / CE20_DD

- výška 850 mm
- hloubka 750 mm
- 1x pracovní deska buková spárovka 40 mm
- 2x stolový kontejner
- barva korpusu šedá RAL 7035
- barva dveří modrá RAL 5010

| Označení | CE15_DD | CE20_DD |
|------------|----------|----------|
| Šířka v mm | 1500 | 2000 |
| Cena | 12.651,- | 13.456,- |



Díleňský stůl CE15_5D5

- výška 850 mm
- šířka 1500 mm
- hloubka 750 mm
- 1x pracovní deska buková spárovka 40 mm
- 3x stolový kontejner
- barva korpusu šedá RAL 7035
- barva zásuvek a dveří modrá RAL 5010
- cena: **22.069,-**



Díleňský stůl CE15_D5D

- výška 850 mm
- šířka 1500 mm
- hloubka 750 mm
- 1x pracovní deska buková spárovka 40 mm
- 3x stolový kontejner
- barva korpusu šedá RAL 7035
- barva zásuvek a dveří modrá RAL 5010
- cena: **19.836,-**

Barevné provedení:  RAL 7035  RAL 5010

Dílenský stůl CE20_D1PD1P

- výška 850 mm
- šířka 2000 mm
- hloubka 750 mm
- 1x pracovní deska buková spárovka 40 mm
- 4x stolový kontejner
- barva korpusu šedá RAL 7035
- barva zásuvek a dveří modrá RAL 5010
- cena: **24.538,-**



Dílenský stůl CE20_5DD

- výška 850 mm
- šířka 2000 mm
- hloubka 750 mm
- 1x pracovní deska buková spárovka 40 mm
- 3x stolový kontejner
- barva korpusu šedá RAL 7035
- barva zásuvek a dveří modrá RAL 5010
- cena: **20.641,-**



Dílenský stůl CE20_5DD5

- výška 850 mm
- šířka 2000 mm
- hloubka 750 mm
- 1x pracovní deska buková spárovka 40 mm
- 4x stolový kontejner
- barva korpusu šedá RAL 7035
- barva zásuvek a dveří modrá RAL 5010
- cena: **27.826,-**



Barevné provedení:  RAL 7035  RAL 5010



Díleňský stůl EN_15 / EN_20

- výška 850mm
- hloubka 750mm
- plošná nosnost 500kg
- 1x pracovní deska buková spárovka 40mm
- 2x noha pevná
- snadná a rychlá montáž

| Označení | EN_15 | EN_20 |
|------------|---------|---------|
| Šířka v mm | 1500 | 2000 |
| Cena | 5.835,- | 6.640,- |



Díleňský stůl EN_1511 / EN_2011

- výška 850mm
- hloubka 750mm
- plošná nosnost 500kg
- 1x pracovní deska buková spárovka 40mm
- 2x noha pevná
- 1x kontejner – 1 zásuvka
- snadná a rychlá montáž

| Označení | EN_1511 | EN_2011 |
|------------|---------|---------|
| Šířka v mm | 1500 | 2000 |
| Cena | 8.451,- | 9.256,- |



Díleňský stůl EN_151D / EN_201D

- výška 850mm
- hloubka 750mm
- plošná nosnost 500kg
- 1x pracovní deska buková spárovka 40mm
- 2x noha pevná
- 1x kontejner – dvířka
- snadná a rychlá montáž

| Označení | EN_151D | EN_201D |
|------------|---------|----------|
| Šířka v mm | 1500 | 2000 |
| Cena | 9.233,- | 10.038,- |

Barevné provedení:  RAL 7035  RAL 5015

Dílenský stůl EN_1514 / EN_2014

- výška 850mm
- hloubka 750mm
- plošná nosnost 500kg
- 1x pracovní deska buková spárovka 40mm
- 2x noha pevná
- 1x kontejner – 4 zásuvky
- snadná a rychlá montáž

| Označení | EN_1514 | EN_2014 |
|------------|----------|----------|
| Šířka v mm | 1500 | 2000 |
| Cena | 11.504,- | 12.309,- |



Dílenský stůl EN_2022

- výška 850mm
- šířka 2000mm
- hloubka 750mm
- plošná nosnost 500kg
- 1x pracovní deska buková spárovka 40mm
- 2x noha pevná
- 2x kontejner – 2 zásuvky
- snadná a rychlá montáž
- cena: 14.018,-



Dílenský stůl EN_2024D

- výška 850mm
- šířka 2000mm
- hloubka 750mm
- plošná nosnost 500kg
- 1x pracovní deska buková spárovka 40mm
- 2x noha pevná
- 1x kontejner – 4 zásuvky
- 1x kontejner – dvířka
- snadná a rychlá montáž
- cena: 15.707,-



Barevné provedení:  RAL 7035  RAL 5015



Díleňský stůl EZD-15 / EZD-18 / EZD-21

- výška 800 mm
- hloubka 750 mm
- plošná nosnost 1000 kg
- 1x pracovní deska dvouvrstvá černá MDF
- 2x noha pevná
- 1x trnož
- snadná a rychlá montáž

| Označení | EZD-15 | EZD-18 | EZD-21 |
|------------|---------|---------|---------|
| Šířka v mm | 1500 | 1800 | 2100 |
| Cena | 6.270,- | 6.767,- | 7.459,- |



Díleňský stůl EZD-1511 / EZD-1811 / EZD-2111

- výška 800 mm
- hloubka 750 mm
- plošná nosnost 1000 kg
- 1x pracovní deska dvouvrstvá černá MDF
- 2x noha pevná
- 1x trnož
- 1x kontejner – 1 zásuvka
- snadná a rychlá montáž

| Označení | EZD-1511 | EZD-1811 | EZD-2111 |
|------------|----------|----------|----------|
| Šířka v mm | 1500 | 1800 | 2100 |
| Cena | 8.886,- | 9.383,- | 10.075,- |



Díleňský stůl EZD-151D / EZD-181D / EZD-211D

- výška 800 mm
- hloubka 750 mm
- plošná nosnost 1000 kg
- 1x pracovní deska dvouvrstvá černá MDF
- 2x noha pevná
- 1x trnož
- 1x kontejner – dvířka
- snadná a rychlá montáž

| Označení | EZD-151D | EZD-181D | EZD-211D |
|------------|----------|----------|----------|
| Šířka v mm | 1500 | 1800 | 2100 |
| Cena | 9.668,- | 10.165,- | 10.857,- |

Barevné provedení:  RAL 7035  RAL 5015

Dílenský stůl EZD-1822 / EZD-2122

- výška 800mm
- hloubka 750mm
- plošná nosnost 1000kg
- 1x pracovní deska dvouvrstvá černá MDF
- 2x noha pevná
- 1x trnož
- 2x kontejner – 2 zásuvky
- snadná a rychlá montáž

| Označení | EZD-1822 | EZD-2122 |
|------------|----------|----------|
| Šířka v mm | 1800 | 2100 |
| Cena | 14.145,- | 14.837,- |

**Dílenský stůl EZD-1823 / EZD-2123**

- výška 800mm
- hloubka 750mm
- plošná nosnost 1000kg
- 1x pracovní deska dvouvrstvá černá MDF
- 2x noha pevná
- 1x trnož
- 2x kontejner – 2 zásuvky
- snadná a rychlá montáž

| Označení | EZD-1823 | EZD-2123 |
|------------|----------|----------|
| Šířka v mm | 1800 | 2100 |
| Cena | 17.157,- | 17.849,- |

**Dílenský stůl EZD-1824D / EZD-2124D**

- výška 800mm
- hloubka 750mm
- plošná nosnost 1000kg
- 1x pracovní deska dvouvrstvá černá MDF
- 2x noha pevná
- 1x trnož
- 1x kontejner – 4 zásuvky
- 1x kontejner – dvířka
- snadná a rychlá montáž

| Označení | EZD-1824D | EZD-2124D |
|------------|-----------|-----------|
| Šířka v mm | 1800 | 2100 |
| Cena | 15.834,- | 16.526,- |

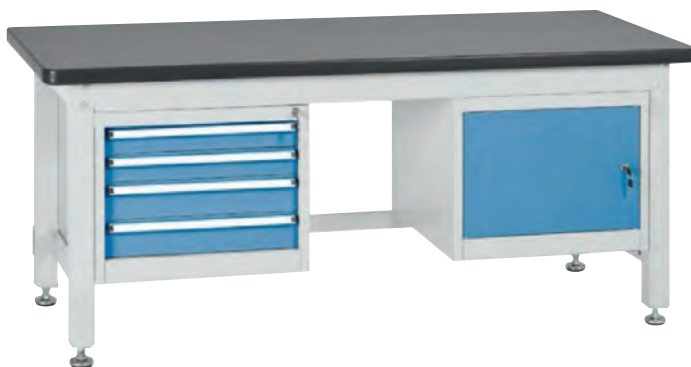

Barevné provedení:  RAL 7035  RAL 5015



Díleňský pracovní stůl 300030

- výška 850mm
- šířka 1190mm
- hloubka 600mm
- rám z jeklových profilů 40 x 40 x 1,5mm
- deska z lepeného smrkového dřeva oboustranně dýhovaného bukovou překližkou
- 1x nika – 1 police
- 1x skříňka – 2 police
- cena: **7.820,-**



Díleňský pracovní stůl 300050

- výška 850mm
- šířka 1190mm
- hloubka 600mm
- rám z jeklových profilů 40 x 40 x 1,5mm
- deska z lepeného smrkového dřeva oboustranně dýhovaného bukovou překližkou
- 2x skříňka – 2 police
- cena: **8.310,-**



Díleňský pracovní stůl 300070

- výška 850mm
- šířka 1190mm
- hloubka 600mm
- rám z jeklových profilů 40 x 40 x 1,5mm
- deska z lepeného smrkového dřeva oboustranně dýhovaného bukovou překližkou
- 1x kontejner – 3 zásuvky
- 1x nika – 1 police
- cena: **9.704,-**

Barevné provedení:  RAL 5015  RAL 7001

Dílenský pracovní stůl 300090

- výška 850mm
- šířka 1190mm
- hloubka 600mm
- rám z jeklových profilů 40 x 40 x 1,5mm
- deska z lepeného smrkového dřeva oboustranně dýhovaného bukovou překližkou
- 1x kontejner – 3 zásuvky
- 1x skříňka – 2 police
- cena: **10.747,-**



Dílenský pracovní stůl 300130

- výška 850mm
- šířka 1190mm
- hloubka 600mm
- rám z jeklových profilů 40 x 40 x 1,5mm
- deska z lepeného smrkového dřeva oboustranně dýhovaného bukovou překližkou
- 2x kontejner – 3 zásuvky
- cena: **12.547,-**



Dílenský pracovní stůl 300350

- výška 850mm
- šířka 1190mm
- hloubka 600mm
- rám z jeklových profilů 40 x 40 x 1,5mm
- deska z lepeného smrkového dřeva oboustranně dýhovaného bukovou překližkou
- 1x pojízdný kontejner – 4 zásuvky
- 1x skříňka – 2 police
- cena: **14.738,-**



Barevné provedení:  RAL 5015  RAL 7001



Stůl DPS_101 / DPS_201

- výška 850mm
- hloubka 750mm
- plošná nosnost 500kg
- 1x pracovní deska buková spárovka 40mm
- 2x pevná noha
- 1x trnož

| Označení | DPS_101 | DPS_201 |
|------------|---------|---------|
| Šířka v mm | 1500 | 2000 |
| Cena | 8.144,- | 9.246,- |



Stůl DPS_102 / DPS_202

- výška 850mm
- hloubka 750mm
- plošná nosnost 500kg
- nosnost zásuvky 80kg
- 1x pracovní deska buková spárovka 40mm
- 1x pevná noha
- 1x stolový kontejner – 3 zásuvky

| Označení | DPS_102 | DPS_202 |
|------------|----------|----------|
| Šířka v mm | 1500 | 2000 |
| Cena | 17.780,- | 18.814,- |



Stůl DPS_103 / DPS_203

- výška 1610mm
- hloubka 750mm
- plošná nosnost 500kg
- nosnost zásuvky 80kg
- 1x pracovní deska buková spárovka 40mm
- 1x pevná noha
- 1x stolový kontejner – 4 zásuvky
- 1x perfopanel

| Označení | DPS_103 | DPS_203 |
|------------|----------|----------|
| Šířka v mm | 1500 | 2000 |
| Cena | 22.882,- | 24.193,- |

Barevné provedení:

korpus: RAL 7035

přední plochy: RAL 7035

RAL 5012

RAL 3000

RAL 1023

RAL 6024

RAL 7031

Aktuální ceny naleznete na www.kovovynabytek.cz

Stůl DPS_104 / DPS_204

- výška 850mm
- hloubka 750mm
- plošná nosnost 500kg
- nosnost police 60kg
- 1x pracovní deska buková spárovka 40mm
- 1x pevná noha
- 1x stolový kontejner – 2 police

| Označení | DPS_104 | DPS_204 |
|------------|----------|----------|
| Šířka v mm | 1500 | 2000 |
| Cena | 12.026,- | 13.060,- |



Stůl DPS_105 / DPS_205

- výška 850mm
- hloubka 750mm
- plošná nosnost 500kg
- nosnost zásuvky 80kg
- nosnost police 60kg
- 1x pracovní deska buková spárovka 40mm
- 1x stolový kontejner – 5 zásuvek
- 1x stolový kontejner – 2 police

| Označení | DPS_105 | DPS_205 |
|------------|----------|----------|
| Šířka v mm | 1500 | 2000 |
| Cena | 25.176,- | 26.210,- |



Stůl DPS_106 / DPS_206

- výška 1950mm
- hloubka 750mm
- plošná nosnost 500kg
- nosnost zásuvky 80kg
- nosnost police 60kg
- 1x pracovní deska buková spárovka 40mm
- 2x stolový kontejner – 1 zásuvka, 2 police
- 1x skříňový nástavec – 1 police
- 1x (DPS_106) / 2x (DPS_206) skříňový nástavec – 1 police

| Označení | DPS_106 | DPS_206 |
|------------|----------|----------|
| Šířka v mm | 1500 | 2000 |
| Cena | 32.568,- | 38.261,- |



Barevné provedení:

korpus: RAL 7035

přední plochy: RAL 7035

RAL 5012

RAL 3000

RAL 1023

RAL 6024

RAL 7031



Stůl DPJ_102

- výška 850mm
- šířka 1500mm
- hloubka 750mm
- plošná nosnost 1000kg
- nosnost zásuvky 80kg
- nosnost police 60kg
- 1x pracovní deska buková spárovka 40mm
- 1x rám stolu
- 1x stolový kontejner – 3 zásuvky
- 1x stolový kontejner – 1 zásuvka, 1 police
- cena: **30.444,-**



Stůl DPJ_103

- výška 1610mm
- šířka 1500mm
- hloubka 750mm
- plošná nosnost 1000kg
- nosnost police 60kg
- 1x pracovní deska buková spárovka 40mm
- 1x rám stolu
- 1x stolový kontejner – 2 police
- 1x perfopanel
- cena: **19.085,-**



Stůl DPJ_104

- výška 850mm
- šířka 1500mm
- hloubka 750mm
- plošná nosnost 1000kg
- nosnost zásuvky 80kg
- nosnost police 60kg
- 1x pracovní deska buková spárovka 40mm
- 1x rám stolu
- 1x stolový kontejner – 4 zásuvky
- 1x stolová skříňka – 1 police
- 1x stolový kontejner – 5 zásuvek
- cena: **39.802,-**

Barevné provedení:

korpus: RAL 7035

přední plochy: RAL 7035 RAL 5012 RAL 3000 RAL 1023 RAL 6024 RAL 7031

Aktuální ceny naleznete na www.kovovynabytek.cz

Stůl DPJ_202

- výška 850mm
- šířka 2000mm
- hloubka 750mm
- plošná nosnost 1000kg
- nosnost zásuvky 80kg
- nosnost police 60kg
- 1x pracovní deska buková spárovka 40mm
- 1x rám stolu
- 1x stolový kontejner – 1 zásuvka, 1 police
- cena: 20.130,-

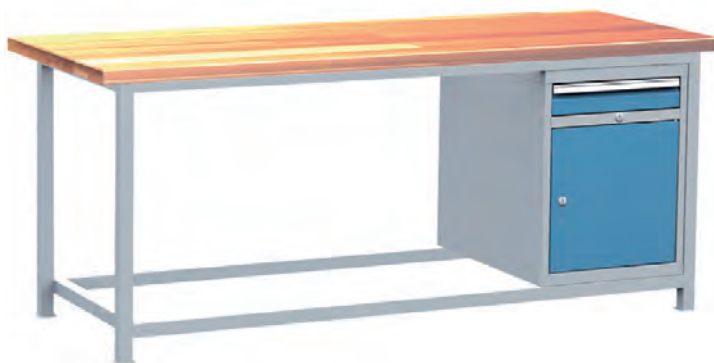

Stůl DPJ_203

- výška 1610mm
- šířka 2000mm
- hloubka 750mm
- plošná nosnost 1000kg
- nosnost zásuvky 80kg
- 1x pracovní deska buková spárovka 40mm
- 1x rám stolu
- 1x stolový kontejner – 4 zásuvky
- 1x stolový kontejner – 5 zásuvek
- 1x perforpanel
- cena: 43.077,-



Stůl DPJ_204

- výška 850mm
- šířka 2000mm
- hloubka 750mm
- plošná nosnost 1000kg
- nosnost zásuvky 80kg
- nosnost police 60kg
- 1x pracovní deska buková spárovka 40mm
- 1x rám stolu
- 1x stolový kontejner – 4 zásuvky
- 1x stolová skříňka – 1 police
- 1x stolový kontejner – 5 zásuvek
- cena: 41.605,-



Barevné provedení:

korpus: RAL 7035

přední plochy: RAL 7035

RAL 5012

RAL 3000

RAL 1023

RAL 6024

RAL 7031



Buková spárovka

Odolná pracovní deska z průběžně lepených bukových hranolů, broušená a ošetřená roztokem lněného oleje s přísadami, sražené horní hrany. Tloušťka desky 40mm, hloubka desky 750mm.

| | | |
|------------|----------|----------|
| Označení | BS_15754 | BS_20754 |
| Šířka v mm | 1500 | 2000 |
| Cena | 4.339,- | 5.373,- |

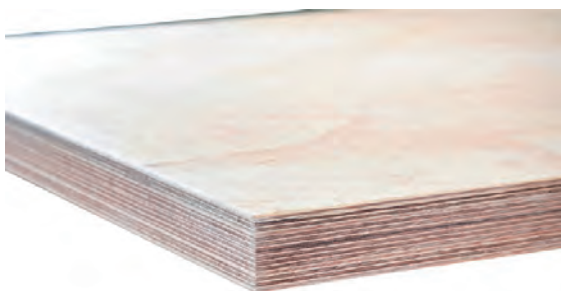

Multiplexová deska

Vysoce odolná pracovní deska vrstvená a lepená z bukové dýhy, broušená a ošetřená roztokem lněného oleje s přísadami, sražené horní hrany. Tloušťka desky 40mm, hloubka desky 750mm.

| | | |
|------------|-------------|-------------|
| Označení | DPS_01_MP40 | DPS_02_MP40 |
| Šířka v mm | 1500 | 2000 |
| Cena | 9.475,- | 9.475,- |

Další možnosti provedení pracovních desek:

pracovní deska s oplechovanou hranou, oplechovaná deska, deska s gumou, deska se zvýšenou hranou, LTD lamino deska, deska s PP a PE deskou.



Stolová noha pevná / stavitelná

- šířka 150 mm
- hloubka 700mm

| | | |
|------------|----------|--------------------|
| Označení | DPN_01_A | DPN_01_B |
| Popis | pevná | výškově stavitelná |
| Výška v mm | 810 | 790–1030 |
| Cena | 1.544,- | 2.256,- |

Další možnosti provedení stolových noh:

s otočnými koly s brzdou, s pevnými koly, s uzamykatelnými dveřmi a poličkou, s dvěma elektrickými zásuvkami 220V/16A, s rychlospojkami pro připojení vzduchu, s rychlospojkami pro vzduch a elektrickými zásuvkami 220V/16A, s elektrickou zásuvkou 400V/16A a elektrickou zásuvkou 220V/16A.

Spojovací trnož ke stolům

- výška 48 mm
- hloubka 100 mm

| Označení | DPT_01_A | DPT_02_A |
|------------|----------|----------|
| Šířka v mm | 1200 | 1700 |
| Cena | 717,- | 785,- |



Perfopanel ke stolům

- výška 760 mm
- hloubka 95 mm

| Označení | DPR_01_A | DPR_02_A |
|------------|----------|----------|
| Šířka v mm | 1500 | 2000 |
| Cena | 3.452,- | 3.729,- |

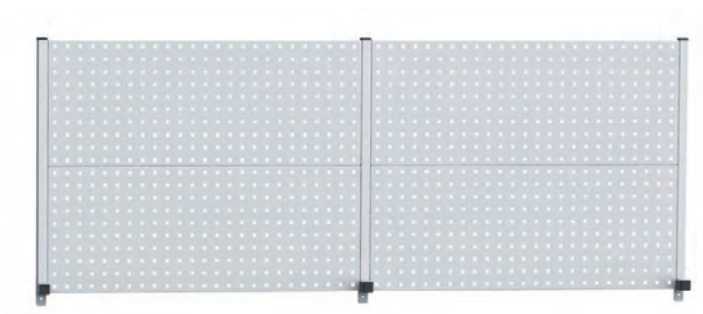

Skříňový nástavec DPB_01_A

- výška 1100 mm
- šířka 1000 mm
- hloubka 200 mm
- nosnost korpusu 200 kg
- nosnost police 20 kg
- 2x dvířka 720 mm
- 1x police
- 1x nika 260 mm
- cena: 5.768,-



Skříňový nástavec DPB_02_A

- výška 1100 mm
- šířka 500 mm
- hloubka 200 mm
- nosnost korpusu 200 kg
- nosnost police 20 kg
- 1x dvířka 720 mm
- 1x police
- 1x nika 260 mm
- cena: 4.659,-



Barevné provedení:

korpus:  RAL 7035

přední plochy:  RAL 7035

 RAL 5012

 RAL 3000

 RAL 1023





 RAL 6024

 RAL 7031



Podvěsné zásuvky





- šířka 500 mm
- hloubka 700 mm
- nosnost korpusu 160 kg, zásuvky 80 kg

| | | | |
|---|---|---|---|
|  |  |  |  |
| DPK_01_A | DPK_02_A | DPK_02_B | DPK_02_C |
| v. 212 mm | v. 340 mm | v. 340 mm | v. 340 mm |
| 4.890,- | 10.854,- | 10.867,- | 9.146,- |



Pevné kontejnery DPK

- výška 810 mm
- šířka 500 mm
- hloubka 700 mm
- nosnost korpusu 300 kg, zásuvky 80 kg, police 60 kg

| | | | | |
|--|--|--|--|--|
|  |  |  |  |  |
| DPK_01_A | DPK_01_B | DPK_01_C | DPK_01_D | DPK_01_E1 |
| 11.897,- | 13.547,- | 14.694,- | 6.143,- | 8.901,- |



Mobilní kontejnery DPP

- výška 780 mm
- šířka 500 mm
- hloubka 700 mm
- nosnost korpusu 300 kg, zásuvky 80 kg, police 60 kg

| | | | | |
|---|---|---|---|---|
|  |  |  |  |  |
| DPP_01_A | DPP_01_B | DPP_01_C | DPP_01_D | DPP_01_E1 |
| 13.753,- | 15.211,- | 16.919,- | 7.812,- | 10.785,- |

Barevné provedení:

korpus:  RAL 7035

přední plochy:  RAL 7035  RAL 5012  RAL 3000  RAL 1023  RAL 6024  RAL 7031

Profesionální svařované pracovní stoly

Pracovní desky stolů jsou vyráběny z tvrdého bukového dřeva – spárovky o tloušťce 40 mm. Jsou povrchově ošetřeny lněným olejem s přísadami a určeny výhradně do interiéru. Rám je svařovaný z ocelových profilů, nosnost stolu je 1000 kg. Výška 850 mm, hloubka 750 mm.

| | | |
|------------|----------|----------|
| Označení | DPJ_101 | DPJ_201 |
| Šířka v mm | 1500 | 2000 |
| Cena | 10.156,- | 11.470,- |



Perforanely

- výška 760 mm
- hloubka 95 mm

| | | |
|------------|----------|----------|
| Označení | DPR_01_A | DPR_02_A |
| Šířka v mm | 1500 | 2000 |
| Cena | 3.452,- | 3.729,- |



Kontejnery pevné DPP

- výška 660 mm
- šířka 500 mm
- hloubka 700 mm
- nosnost korpusu 300 kg, zásuvky 80 kg, police 60 kg

| | | | | |
|----------|----------|----------|----------|-----------|
| | | | | |
| DPP_02_A | DPP_02_B | DPP_02_C | DPP_02_D | DPP_02_E1 |
| 11.628,- | 13.085,- | 14.793,- | 5.477,- | 8.660,- |



Skříňky pod stůl DPM

- výška 660 mm
- hloubka 349 mm
- nosnost korpusu 200 kg, police 20 kg

| | | | |
|-----------|-----------|-----------|-----------|
| | | | |
| DPM_01_A | DPM_02_A | DPM_01_B | DPM_02_B |
| š. 318 mm | š. 818 mm | š. 318 mm | š. 818 mm |
| 2.218,- | 3.405,- | 1.768,- | 2.257,- |



Barevné provedení:

korpus: RAL 7035

přední plochy: RAL 7035

RAL 5012

RAL 3000

RAL 1023

RAL 6024

RAL 7031

Dáváme věcem správné místo již 27 let



Sestava MTS_101

- 1x montážní stůl MTS, šířka 1500mm
- 1x perfopanel
- 1x podvěsný kontejner – 1 zásuvka
- 1x opěrka nohou
- cena: **16.842,-**



Sestava MTS_102

- 1x montážní stůl MTS, šířka 1500mm
- 1x perfopanel
- 1x podvěsný kontejner – 3 zásuvky
- 1x opěrka nohou
- 1x boční polohovatelná police
- 1x boční polohovatelný perfopanel
- 1x rampa na závěsné nástroje a osvětlení
- 1x jednotrubicové zářivkové světlo
- cena: **26.071,-**



Sestava MTS_103

- 1x montážní stůl MTS, šířka 1500mm
- 1x perfopanel
- 1x podvěsný kontejner – 2 zásuvky
- 1x opěrka nohou
- 1x boční polohovatelný perfopanel
- cena: **18.910,-**

Barevné provedení:

korpus:

● RAL 7035

přední plochy:

● RAL 7035

● RAL 5012

● RAL 3000

● RAL 1023

● RAL 6024

● RAL 7031

Sestava MTS_201

- 1x montážní stůl MTS, šířka 2000mm
- 1x perfopanel
- 1x podvěsný kontejner – 5 zásuvek
- 1x rampa pro závěsné nástroje a osvětlení
- 1x dvoutrubicové zářivkové světlo
- cena: **24.986,-**



Sestava MTS_202

- 1x montážní stůl MTS, šířka 2000mm
- 1x perfopanel
- 1x podvěsný kontejner – 5 zásuvek
- 1x opěrka nohou
- 1x boční polohovatelná police
- 1x boční polohovatelný perfopanel
- 1x sklopná police
- 1x rampa na závěsné nástroje a osvětlení
- 1x dvoutrubicové zářivkové světlo
- cena: **30.685,-**



Sestava MTS_203

- 1x montážní stůl MTS, šířka 2000mm
- 1x perfopanel
- 1x podvěsný kontejner – 1 zásuvka
- 1x boční polohovatelný perfopanel
- 1x rampa pro závěsné nástroje a osvětlení
- 1x dvoutrubicové zářivkové světlo
- cena: **22.988,-**



Barevné provedení:

korpus: RAL 7035

přední plochy: RAL 7035

RAL 5012

RAL 3000

RAL 1023

RAL 6024

RAL 7031



Stoly typ A

- výška 880 mm
- hloubka 700 mm
- pracovní deska tloušťky 40 mm
- možnost zpevnění vzpěrou

| Označení | AB4715 | AB4720 | AM4715 | AM4720 |
|---------------------|-----------------|---------|------------------|----------|
| Šířka v mm | 1500 | 2000 | 1500 | 2000 |
| Pracovní deska | buková spárovka | | bukový multiplex | |
| Plošná nosnost v kg | 800 | 500 | 800 | 500 |
| Cena | 7.950,- | 9.491,- | 8.564,- | 10.733,- |



Stoly typ B

- výška 880 mm
- hloubka 700 mm
- pracovní deska tloušťky 40 mm
- možnost zpevnění vzpěrou

| Označení | BB4715 | BB4720 | BM4715 | BM4720 |
|---------------------|-----------------|----------|------------------|----------|
| Šířka v mm | 1500 | 2000 | 1500 | 2000 |
| Pracovní deska | buková spárovka | | bukový multiplex | |
| Plošná nosnost v kg | 800 | 500 | 800 | 500 |
| Cena | 17.246,- | 18.788,- | 17.859,- | 20.027,- |



Stoly typ F

- výška 880 mm
- hloubka 700 mm
- pracovní deska tloušťky 40 mm

| Označení | FB4715 | FB4720 | FM4715 | FM4720 |
|---------------------|-----------------|----------|------------------|----------|
| Šířka v mm | 1500 | 2000 | 1500 | 2000 |
| Pracovní deska | buková spárovka | | bukový multiplex | |
| Plošná nosnost v kg | 1100 | 700 | 1100 | 700 |
| Cena | 19.985,- | 21.527,- | 20.597,- | 22.766,- |

Barevné provedení:

standardní: ● RAL 7035

s příplatkem 8%: ○ RAL 9010

● RAL 7000

● RAL 5015

● RAL 5012

● RAL 9005

● RAL 6024

● RAL 5007

● RAL 5010

● RAL 8011

● RAL 6019

● RAL 3000

● RAL 7040

● RAL 6011

● RAL 2008

● RAL 7016

● RAL 5018

● RAL 1023

Stoly typ C

- výška 880 mm
- hloubka 700 mm
- pracovní deska tloušťky 40 mm

| | | | | |
|---------------------|-----------------|----------|------------------|----------|
| Označení | CB4715 | CB4720 | CM4715 | CM4720 |
| Šířka v mm | 1500 | 2000 | 1500 | 2000 |
| Pracovní deska | buková spárovka | | bukový multiplex | |
| Plošná nosnost v kg | 1100 | 700 | 1100 | 700 |
| Cena | 14.454,- | 15.998,- | 15.070,- | 17.238,- |



Stoly typ M

- výška 880 mm
- hloubka 700 mm
- pracovní deska tloušťky 40 mm

| | | | | |
|---------------------|-----------------|----------|------------------|----------|
| Označení | MB4715 | MB4720 | MM4715 | MM4720 |
| Šířka v mm | 1500 | 2000 | 1500 | 2000 |
| Pracovní deska | buková spárovka | | bukový multiplex | |
| Plošná nosnost v kg | 1100 | 800 | 1100 | 800 |
| Cena | 26.490,- | 28.036,- | 27.104,- | 29.273,- |



Stoly typ O

- výška 880 mm
- hloubka 700 mm
- pracovní deska tloušťky 40 mm

| | | | | |
|---------------------|-----------------|----------|------------------|----------|
| Označení | OB4715 | OB4720 | OM4715 | OM4720 |
| Šířka v mm | 1500 | 2000 | 1500 | 2000 |
| Pracovní deska | buková spárovka | | bukový multiplex | |
| Plošná nosnost v kg | 1100 | 800 | 1100 | 800 |
| Cena | 35.008,- | 36.552,- | 35.620,- | 37.789,- |



Barevné provedení:

standardní:



RAL 7035



RAL 5012



RAL 5010

s příplatkem 8%:



RAL 9010



RAL 9005



RAL 8011



RAL 7040



RAL 7016



RAL 7000



RAL 6024



RAL 6019



RAL 6011



RAL 5018



RAL 5015



RAL 5007



RAL 3000



RAL 2008



RAL 1023

Dáváme věcem správné místo již 27 let



Stoly PS 1-1

- výška 880 mm
- šířka 1500 mm
- hloubka 700mm
- pracovní deska tloušťky 40mm
- plošná nosnost 800kg

| Označení | PS 1-1 | PS 1-1M |
|----------------|-----------------|------------------|
| Pracovní deska | buková spárovka | bukový multiplex |
| Cena | 29.528,- | 30.167,- |



Stoly PS 1-2

- výška 880 mm
- šířka 1500 mm
- hloubka 700mm
- pracovní deska tloušťky 40mm
- plošná nosnost 800kg

| Označení | PS 1-2 | PS 1-2M |
|----------------|-----------------|------------------|
| Pracovní deska | buková spárovka | bukový multiplex |
| Cena | 26.273,- | 26.912,- |



Stoly PPS 3

- výška 810 mm
- šířka 1200 mm
- hloubka 700mm
- pracovní deska tloušťky 40mm
- plošná nosnost 380kg

| Označení | PPS 3 | PPS 3M |
|----------------|-----------------|------------------|
| Pracovní deska | buková spárovka | bukový multiplex |
| Cena | 22.421,- | 22.046,- |

Barevné provedení:

| | | | |
|------------------|----------|----------|----------|
| standardní: | RAL 7035 | RAL 5012 | RAL 5010 |
| s příplatkem 8%: | RAL 9010 | RAL 9005 | RAL 8011 |
| | RAL 7000 | RAL 6024 | RAL 6019 |
| | RAL 5015 | RAL 5007 | RAL 3000 |
| | | RAL 7040 | RAL 6011 |
| | | RAL 2008 | RAL 5018 |
| | | | RAL 1023 |
| | | | RAL 7016 |

Stoly PS 2-2

- výška 880 mm
- šířka 2000 mm
- hloubka 700mm
- pracovní deska tloušťky 40mm
- plošná nosnost 800kg

| Označení | PS 2-2 | PS 2-2M |
|----------------|-----------------|------------------|
| Pracovní deska | buková spárovka | bukový multiplex |
| Cena | 33.860,- | 35.155,- |



Stoly PS 2-3

- výška 880 mm
- šířka 2000 mm
- hloubka 700mm
- pracovní deska tloušťky 40mm
- plošná nosnost 800kg

| Označení | PS 2-3 | PS 2-3M |
|----------------|-----------------|------------------|
| Pracovní deska | buková spárovka | bukový multiplex |
| Cena | 31.867,- | 33.162,- |



Stoly PPS 6

- výška 810 mm
- šířka 1200 mm
- hloubka 700mm
- pracovní deska tloušťky 40mm
- plošná nosnost 340kg

| Označení | PPS 6 | PPS 6M |
|----------------|-----------------|------------------|
| Pracovní deska | buková spárovka | bukový multiplex |
| Cena | 34.042,- | 33.667,- |



Barevné provedení:

standardní:



s příplatkem 8%:



Dáváme věcem správné místo již 27 let



Stolové pracovní desky

Pracovní desky jsou vyrobeny z tvrdého bukového dřeva ve dvou základních provedeních – buď jako buková spárovka či jako vrstvený multiplex, tloušťka 40 mm. Jsou povrchově ošetřeny lněným olejem s přísadami a určeny výhradně do interiéru.

Buková spárovka

- hloubka 700 mm

| Označení | D1574-01 | D2074-01 | D2574-01 |
|------------|----------|----------|----------|
| Šířka v mm | 1500 | 2000 | 2500 |
| Cena | 4.629,- | 6.169,- | 7.711,- |

- hloubka 800 mm

| Označení | D1584-01 | D2084-01 | D2584-01 |
|------------|----------|----------|----------|
| Šířka v mm | 1500 | 2000 | 2500 |
| Cena | 5.292,- | 7.053,- | 8.816,- |

Bukový multiplex

- hloubka 700 mm

| Označení | D1574-02 | D2074-02 | D2574-02 |
|------------|----------|----------|----------|
| Šířka v mm | 1500 | 2000 | 2500 |
| Cena | 5.242,- | 7.413,- | 8.779,- |

- hloubka 800 mm

| Označení | D1584-02 | D2084-02 | D2584-02 |
|------------|----------|----------|----------|
| Šířka v mm | 1500 | 2000 | 2500 |
| Cena | 5.944,- | 8.467,- | 10.154,- |

Další možnosti provedení pracovních desek:

pracovní deska se zvýšenou hranou, pracovní deska s ocelovou plochou, pracovní deska s gumou.



Stolová noha pevná

- výška 840 mm
- nosnost 500 kg

| Označení | SNP1 | SNP2 |
|--------------|---------|---------|
| Hloubka v mm | 603 | 703 |
| Cena | 1.660,- | 1.828,- |

Stolová noha stavitelná

- výška 630–1125 mm
- nosnost 200 kg

| Označení | SNS1 | SNS2 |
|--------------|---------|---------|
| Hloubka v mm | 610 | 710 |
| Cena | 2.989,- | 3.238,- |

Další možnosti provedení stolových noh:

s policí, s pevnými koly, s otočnými koly, s úložným prostorem, elektronohy, elektropneumatické.

Vyztužující vzpěra

| Označení | SV12 | SV15 | SV20 | SV25 |
|-------------------|-------|-------|-------|---------|
| Šířka stolu v mm | 1200 | 1500 | 2000 | 2500 |
| Délka vzpěry v mm | 840 | 1140 | 1640 | 2140 |
| Cena | 693,- | 812,- | 950,- | 1.122,- |



Stojiny a závěsná ramena



| Označení | 8NS1 | 8NS2 | 8NS3 | 8ALNR15 | 8ALNR20 |
|--------------|-------------------------------|-------|-------|---|---------|
| Popis | základní sloupek pro uchycení | | | vyroben z kvalitního hliníku, profil 40 x 40 mm, s drážkami pro matice T8, rameno je posuvné o 130 mm | |
| Výška v mm | 482 | 862 | 1242 | 1500 | 2000 |
| Šířka v mm | 40 | 40 | 40 | 1500 | 2000 |
| Hloubka v mm | 330 | 330 | 330 | – | – |
| Cena | 468,- | 637,- | 823,- | 3.878,- | 4.325,- |

Krycí panely a perforpanely

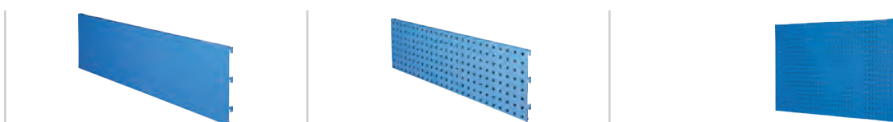

| Označení | 8NP10 | 8NP15 | 8NPP10 | 8NPP15 | NPP0880 | NPP1580 | NPP2080 |
|------------|-----------------------------|---------|--------|---|--|---------|---------|
| Popis | krycí panel bez perforace | | | perforpanel – čtvercové otvory 10 x 10 mm, rozteč otvorů 38 x 38 mm | | | |
| Použití | k zavěšení mezi stojiny 8NS | | | | pro upevnění na stěnu – dodáváno bez spoj. materiálu | | |
| Výška v mm | 380 | 380 | 380 | 380 | 800 | 800 | 800 |
| Šířka v mm | 1000 | 1500 | 1000 | 1500 | 800 | 1450 | 1950 |
| Cena | 745,- | 1.088,- | 869,- | 1.057,- | 1.744,- | 1.993,- | 2.325,- |

Závěsné police a elektrolišty



| Označení | 8NPO10-1 | 8NPO15-1 | 8NPO10-2 | 8NPO15-2 | EN21 | EN31 |
|--------------|------------------------------------|----------|----------|----------|--|----------|
| Popis | police k zavěšení mezi stojiny 8NS | | | | elektrolišta s jističem, bez přívodního kabelu | |
| Výška v mm | - | - | - | - | 123 | 123 |
| Šířka v mm | 1000 | 1500 | 1000 | 1500 | 934 | 934 |
| Hloubka v mm | 206 | 206 | 370 | 370 | 66 | 66 |
| Cena | 1.018,- | 1.101,- | 1.101,- | 1.188,- | 8.233,- | 10.563,- |

Závěsný program Kovos

Držáky nářadí jsou určeny pro montáž na perforovaný panel a slouží k zavěšení nejrůznějšího nářadí. Držáky a háčky se prodávají v sadách po 5 kusech.



Háček jednoduchý 90°

| Označení | Délka v mm | Počet ks v balení | Cena za balení |
|-----------|------------|-------------------|----------------|
| QDN_21_01 | 35 | 5 | 503,- |
| QDN_21_02 | 50 | 5 | 510,- |
| QDN_21_04 | 100 | 5 | 510,- |
| QDN_21_06 | 150 | 5 | 518,- |



Háček dvojitý 90°

| Označení | Délka v mm | Počet ks v balení | Cena za balení |
|-----------|------------|-------------------|----------------|
| QDN_22_01 | 35 | 5 | 600,- |
| QDN_22_02 | 50 | 5 | 608,- |
| QDN_22_04 | 100 | 5 | 608,- |
| QDN_22_06 | 150 | 5 | 638,- |



Háček jednoduchý 45°

| Označení | Délka v mm | Počet ks v balení | Cena za balení |
|-----------|------------|-------------------|----------------|
| QDN_23_01 | 35 | 5 | 503,- |
| QDN_23_02 | 50 | 5 | 510,- |
| QDN_23_04 | 100 | 5 | 518,- |
| QDN_23_06 | 150 | 5 | 525,- |



Háček dvojitý 45°

| Označení | Délka v mm | Počet ks v balení | Cena za balení |
|-----------|------------|-------------------|----------------|
| QDN_24_01 | 35 | 5 | 600,- |
| QDN_24_02 | 50 | 5 | 608,- |
| QDN_24_04 | 100 | 5 | 630,- |
| QDN_24_06 | 150 | 5 | 638,- |



Háček jednoduchý 0°

| Označení | Délka v mm | Počet ks v balení | Cena za balení |
|-----------|------------|-------------------|----------------|
| QDN_25_01 | 50 | 5 | 488,- |
| QDN_25_02 | 100 | 5 | 495,- |
| QDN_25_03 | 150 | 5 | 510,- |



Háček dvojitý 0°

| Označení | Délka v mm | Počet ks v balení | Cena za balení |
|-----------|------------|-------------------|----------------|
| QDN_26_01 | 50 | 5 | 570,- |
| QDN_26_02 | 100 | 5 | 578,- |
| QDN_26_03 | 150 | 5 | 593,- |



Háček smyčka 90°

| Označení | Délka v mm | Počet ks v balení | Cena za balení |
|-----------|------------|-------------------|----------------|
| QDN_44_01 | 60 | 5 | 578,- |
| QDN_44_02 | 110 | 5 | 585,- |
| QDN_44_03 | 160 | 5 | 608,- |



Háček smyčka 45°

| Označení | Délka v mm | Počet ks v balení | Cena za balení |
|-----------|------------|-------------------|----------------|
| QDN_45_01 | 60 | 5 | 578,- |
| QDN_45_02 | 110 | 5 | 585,- |
| QDN_45_03 | 160 | 5 | 608,- |



Háček smyčka 0°

| Označení | Délka v mm | Počet ks v balení | Cena za balení |
|-----------|------------|-------------------|----------------|
| QDN_46_01 | 60 | 5 | 578,- |
| QDN_46_02 | 110 | 5 | 593,- |
| QDN_46_03 | 160 | 5 | 608,- |



Lišta pro zavěšení plastových boxů

| Označení | Délka v mm | Počet ks v balení | Cena za balení |
|-----------|------------|-------------------|----------------|
| QDN_43_01 | 100 | 5 | 330,- |
| QDN_43_02 | 200 | 5 | 390,- |
| QDN_43_03 | 300 | 5 | 510,- |

Držák imbus klíčů QDN_27_01

- cena za sadu 5 ks: 435,-

**Držák klíčů 2 QDN_35_01**

- cena za sadu 5 ks: 383,-

**Držák vyrážečů QDN_28_01**

- cena za sadu 5 ks: 503,-

**Držák klíčů 3 QDN_36_01**

- cena za sadu 5 ks: 420,-

**Držák nástrčných hlavic 1/4 QDN_29_01**

- cena za sadu 5 ks: 968,-

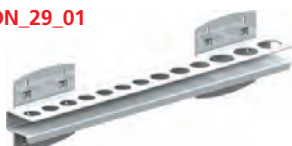
**Držák klíčů 4 QDN_37_01**

- cena za sadu 5 ks: 345,-

**Držák nástrčných hlavic 1/2 QDN_30_01**

- cena za sadu 5 ks: 1.058,-

**Držák bitů QDN_38_01**

- cena za sadu 5 ks: 683,-

**Držák ráčný QDN_31_01**

- cena za sadu 5 ks: 570,-

**Držák na spreje QDN_39_01**

- cena za sadu 5 ks: 525,-

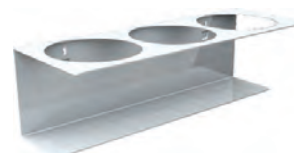
**Držák pilníků QDN_32_01**

- cena za sadu 5 ks: 450,-

**Držák na kabel QDN_40_01**

- cena za sadu 5 ks: 683,-

**Držák šroubováků QDN_33_01**

- cena za sadu 5 ks: 270,-

**Magnetický držák QDN_41_01**

- cena za sadu 5 ks: 818,-

**Držák klíčů 1 QDN_34_01**

- cena za sadu 5 ks: 398,-

**Odkládací krabice QDN_42_01**

- cena za sadu 5 ks: 900,-



Závěsné perforované panely na stěnu Polak

- nosnost 50kg

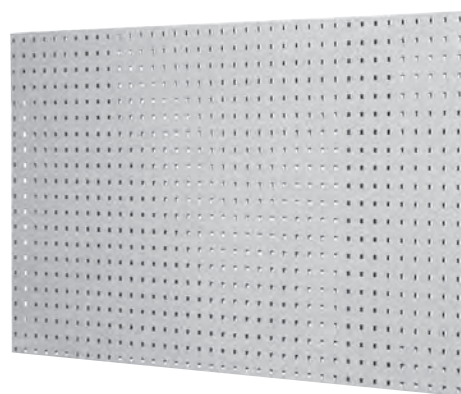

| Označení | Výška v mm | Šířka v mm | Hloubka v mm | Cena |
|----------|------------|------------|--------------|---------|
| NPP0880 | 800 | 800 | 20 | 1.744,- |
| NPP1580 | 1450 | 800 | 20 | 1.993,- |
| NPP2080 | 1950 | 800 | 20 | 2.325,- |

Závěsný program Polak

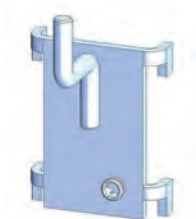

Háček jednoduchý YA

| Označení | Délka v mm | Cena |
|----------|------------|------|
| YA1 | 15 | 77,- |
| YA2 | 90 | 77,- |
| YA3 | 140 | 77,- |



Háček jednoduchý lomený YB

| Označení | Délka v mm | Cena |
|----------|------------|------|
| YB1 | 15 + 35 | 77,- |
| YB2 | 15 + 70 | 77,- |



Háček dvojitý lomený YC

| Označení | Šířka x délka v mm | Cena |
|----------|--------------------|------|
| YC1 | 15 x 45 | 77,- |
| YC2 | 15 x 90 | 77,- |
| YC3 | 30 x 35 | 77,- |
| YC4 | 45 x 35 | 77,- |
| YC5 | 45 x 90 | 77,- |



Háček smyčka YD

| Označení | Šířka x délka v mm | Cena |
|----------|--------------------|------|
| YD1 | 25 x 35 | 77,- |
| YD2 | 25 x 100 | 77,- |

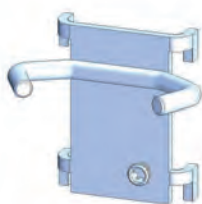

Háček C

| Označení | Šířka x délka v mm | Cena |
|----------|--------------------|------|
| YE1 | 45 x 25 | 77,- |

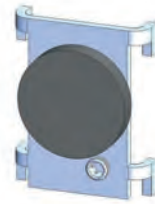

Magnet

| Označení | Průměr v mm | Cena |
|----------|-------------|-------|
| YG1 | 30 | 141,- |

**Držák plastových boxů YV**

| Označení | Šířka v mm | Cena |
|----------|------------|-------|
| YV1 | 590 | 234,- |
| YV2 | 100 | 141,- |

**Držák nástrčných hlavic 1/4"**

| Označení | Šířka v mm | Cena |
|----------|------------|-------|
| YH1 | 342 | 305,- |

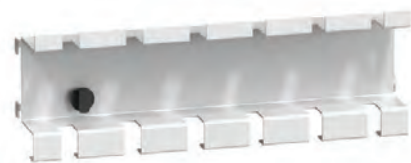
**Držák šroubováků YX**

| Označení | Šířka v mm | Cena |
|----------|------------|-------|
| YX1 | 228 | 207,- |
| YX2 | 340 | 234,- |

**Závěsná police YF**

| Označení | Šířka x délka v mm | Cena |
|----------|--------------------|-------|
| 8YF1 | 266 x 100 | 232,- |

**Obloukový nosič YM**

| Označení | Šířka x délka v mm | Cena |
|----------|--------------------|-------|
| YM1 | 142 x 103 | 433,- |

**Držák klíčů svislý YZ**

| Označení | Šířka v mm | Cena |
|----------|------------|-------|
| YZ1 | 609 | 234,- |

**Držák nástrčných hlavic 1/2"**

| Označení | Šířka v mm | Cena |
|----------|------------|-------|
| YK1 | 380 | 305,- |

**Držák imbusových klíčů YN**

| Označení | Šířka v mm | Cena |
|----------|------------|-------|
| YN1 | 190 | 234,- |

**Kapsa na dokumenty YQ**

| Označení | Výška x šířka x délka v mm | Cena |
|----------|----------------------------|-------|
| YQ1 | 163 x 342 x 19 | 346,- |

**Držák vyrážeců YL**

| Označení | Šířka v mm | Cena |
|----------|------------|-------|
| YL1 | 190 | 234,- |



Balicí pracoviště RHB vč. řezačky

- výška 2220mm
- šířka 980mm
- ocelová konstrukce černá RAL 9005
- šedá pracovní lamino deska tl. 19mm
- pracovní deska výškově stavitelná 750–900mm
- horní role – max. průměr návinu 300mm
- dolní role – max. průměr návinu 700mm
- naváděcí váleček pro snazší odvíjení z horní role
- řezací kazeta pro snadné a přesné odříznutí požadované délky obalového materiálu
- demont, snadná montáž dle návodu

| Označení | RHB-1000 | RHB-1250 | RHB-1250-2 |
|------------|----------|----------|------------|
| Délka v mm | 1425 | 1675 | 2000 |
| Cena | 21.588,- | 22.788,- | 23.988,- |



Odvíjecí stojan OH

- výška 1200mm
- šířka 805mm
- ocelová konstrukce černá RAL 9005
- max. průměr návinu role 1000mm
- pro většinu běžných balicích materiálů
- demont, snadná montáž dle návodu

| Označení | OH-1000 | OH-1250 | OH-1600 |
|------------|---------|---------|---------|
| Délka v mm | 1400 | 1650 | 2000 |
| Cena | 4.416,- | 4.788,- | 5.292,- |



Odvíjecí stojan OHD

- výška 1500mm
- šířka 805mm
- ocelová konstrukce černá RAL 9005
- max. průměr návinu role 900mm
- pro většinu běžných balicích materiálů
- demont, snadná montáž dle návodu

| Označení | OHD-1000 | OHD-1250 | OHD-1600 |
|------------|----------|----------|----------|
| Délka v mm | 1400 | 1650 | 2000 |
| Cena | 6.300,- | 6.684,- | 7.188,- |

Barevné provedení: ● RAL 9005

Řezací stojan na stůl RHS

- výška 225 mm
- šířka 85 mm
- ocelová konstrukce černá RAL 9005
- přídržovač balícího materiálu a řezací kazeta pro snadné a přesné odříznutí požadované délky obalového materiálu
- univerzální čepelový nůž
- demont, snadná montáž dle návodu

| Označení | RHS-1000 | RHS-1250 | RHS-1600 |
|------------|----------|----------|----------|
| Délka v mm | 1430 | 1680 | 2030 |
| Cena | 7.296,- | 7.800,- | 8.304,- |



Řezací stojan jednoduchý RH

- výška 1050 mm
- šířka 950 mm
- ocelová konstrukce černá RAL 9005
- přídržovač balícího materiálu a řezací kazeta pro snadné a přesné odříznutí požadované délky obalového materiálu
- univerzální čepelový nůž
- demont, snadná montáž dle návodu

| Označení | RH-1000 | RH-1250 | RH-1600 |
|------------|----------|----------|----------|
| Délka v mm | 1400 | 1650 | 2000 |
| Cena | 12.480,- | 12.960,- | 13.716,- |



Řezací stojan dvojitý RHD

- výška 1500 mm
- šířka 950 mm
- ocelová konstrukce černá RAL 9005
- přídržovač balícího materiálu a řezací kazeta pro snadné a přesné odříznutí požadované délky obalového materiálu
- univerzální čepelový nůž
- demont, snadná montáž dle návodu

| Označení | RHD-1000 | RHD-1250 | RHD-1600 |
|------------|----------|----------|----------|
| Délka v mm | 1400 | 1650 | 2000 |
| Cena | 18.252,- | 19.260,- | 20.772,- |



Barevné provedení:  RAL 7035  RAL 5010



Díleňská židle Pilot

- jednoduchá polyuretanová pracovní židle
- plynový píst
- kolečka nebo kluzáky
- kříž plast nebo chrom
- výška sezení 400–530 mm
- možnost zvýšeného sezení (450–640 mm) s kruhovou oporou pro nohy
- šířka sedáku 350 mm
- nosnost 100 kg
- cena od 2.038,-



Díleňská židle 1290 PU ASYN

- polyuretanová díleňská židle
- plynový píst
- kolečka nebo kluzáky
- kříž plast nebo chrom
- asynchronní mechanismus
- nastavitelná výška opěráku
- výška sezení 400–530 mm
- možnost zvýšeného sezení (540–780 mm) s kruhovou oporou pro nohy
- šířka sedáku 465 mm
- nosnost 120 kg
- cena od 2.869,-



Opěrka pro stání AF5-H-PU5

- sedák z polyuretanové pěny
- nastavení výšky pomocí plynové pružiny
- stabilní konstrukce z ocelových trubek
- povrchová úprava práškovou barvou
- kluzáky mají malá kolečka pro jednoduchý transport
- výška sezení 670–900 mm
- šířka sedáku 325 mm
- průměr sedáku 90 mm
- nosnost 120 kg
- cena: 7.271,-

Dílenská židle 1290 L TABURET

- sedák z bukové překližky
- plynový píst
- kolečka nebo kluzáky
- kříž plast nebo chrom
- výška sezení 435–560 mm
- možnost zvýšeného sezení (570-825 mm) s kruhovou oporou pro nohy
- nosnost 120 kg
- cena od 1.353,-



Dílenská židle 1290 L NOR

- židle s bukovou překližkou
- plynový píst
- kolečka nebo kluzáky
- kříž plast nebo chrom
- pevný úhel opěráku a hloubka sedáku
- výška sezení 435–560 mm
- možnost zvýšeného sezení (570-825 mm) s kruhovou oporou pro nohy
- nosnost 120 kg
- cena od 1.947,-



Pracovní stolička s přihrádkou na nástroje A1S-TRT-PU3

- sedák z polyuretanové pěny
- nastavení výšky pomocí plynové pružiny
- uvolnění výšky kruhem pod sedadlem
- základna s deskou pro přihrádky na nástroje
- 2x červené přihrádky na nástroje, libovolně vyjímatelné
- kolečka s brzdou
- výška sezení 420–550 mm
- šířka sedáku 480 mm
- hloubka sedáku 390 mm
- nosnost 120 kg
- cena: 6.136,-





Vozík na nářadí 4tools 400673

- výška 950 mm
- šířka 750 mm
- hloubka 470 mm
- 5x zásuvka 61 x 580 x 410 mm
- 2x zásuvka 141 x 580 x 410 mm
- 100% výsuv zásuvek
- pojistka zásuvek – brání samovolnému otevření zásuvky
- perforované boky pro zavěšení háčků a držáků
- 2 pevná a 2 otočná kolečka, z toho jedno s brzdou
- centrální zámek se 2 klíči
- vrchní kryt vozíku z ABS plastu
- vyobrazené nářadí není součástí vozíku
- cena: 10.537,-



Vozík na nářadí 4tools 400674

- výška 950 mm
- šířka 940 mm
- hloubka 470 mm
- 5x zásuvka 61 x 770 x 410 mm
- 2x zásuvka 141 x 770 x 410 mm
- 100% výsuv zásuvek
- pojistka zásuvek – brání samovolnému otevření zásuvky
- perforované boky pro zavěšení háčků a držáků
- 2 pevná a 2 otočná kolečka, z toho jedno s brzdou
- centrální zámek se 2 klíči
- vrchní kryt vozíku z ABS plastu
- vyobrazené nářadí není součástí vozíku
- cena: 10.995,-



Vozík na nářadí 4tools 400676

- výška 990 mm
- šířka 760 mm
- hloubka 480 mm
- 5x zásuvka 60 x 577 x 407 mm
- 2x zásuvka 140 x 577 x 407 mm
- 100% výsuv zásuvek
- pojistka zásuvek – brání samovolnému otevření zásuvky
- perforované boky pro zavěšení háčků a držáků
- vyobrazené háčky a držáky nejsou součástí
- 2 pevná a 2 otočná kolečka, z toho jedno s brzdou
- centrální zámek se 2 klíči
- vrchní kryt vozíku z ABS plastu
- cena: 12.059,-

Montážní vozík pojízdný prázdný 443000971

- výška 958mm
- šířka 766mm
- hloubka 465mm
- 5x zásuvka 58 x 545 x 390mm
- 1x zásuvka 115 x 545 x 390mm
- 1x zásuvka 138 x 545 x 390mm
- teleskopické lišty s kuličkovými ložisky
- 100% výsuv zásuvek
- pojistka zásuvek – brání samovolnému otevření zásuvky
- perforované boky pro zavěšení háčků a držáků
- 2 pevná a 2 otočná kolečka, z toho jedno s brzdou
- centrální zámek na boku se 2 klíči
- rukojeť integrovaná do pracovní desky
- zabudovaná příprava pro montáž svěráku
- cena: 10.973,-



Modul náradí 1/4" 443000996

- rozměr pěny 270 x 390mm
- hlavice nástrčná 6hran 4-4,5-5-5,5-6-7-8-9-10-11-12-13-14mm
- hlavice nástrčná prodloužená 4-5-6-7-8-9-10-11-12-13-14mm
- hlavice zástrčná PH1-PH2-PH3
- hlavice zástrčná SL4-SL5,5-SL7
- hlavice zástrčná PZ1-PZ2-PZ3
- hlavice zástrčná imbus 3-4-5-6mm
- hlavice zástrčná TORX T10-T15-T20-T25-T30-T40
- hlavice nástrčná TORX E4-E5-E6-E7-E8-E10-E11
- nástavec 50, 100, 150mm
- ráčna 72z
- nástavec s rukojetí
- vratidlo
- rukojeť ohnutá 170mm
- cena: 3.060,-



Modul náradí 1/2" 443000997

- rozměr pěny 270 x 390mm
- hlavice nástrčná 6hran 8-9-10-11-12-13-14-15-16-17-18-19-20-21-22-23-24-26-27-30-32mm
- ráčna 72z
- nástavec 125mm
- vratidlo 250mm
- kardan 75mm
- cena: 2.922,-



15dílná sada nářadí 119000 do vozíků 4tools

- nářadí uložené v plastových modulech
- 17x očkoplochý klíč 6-22mm
- 8x zahnutý očkoplochý klíč 6-22mm
- 13x ¼" hlavice 4-14mm
- 1x ¼" kardan 40mm
- 1x ¼" posuvné vratidlo 115mm
- 2x ¼" prodloužení 50mm, 100mm
- 1x ¼" ráčna
- 1x ¼" šroubovák na hlavice
- 17x ½" hlavice 10-32mm
- 1x ½" kardan 76mm
- 1x ½" posuvné vratidlo 254mm, 10°
- 2x ½" prodloužení 125mm, 250mm
- 1x ½" ráčna
- 17x ¾" hlavice 6-22mm
- 1x ¾" kardan
- 1x ¾" posuvné vratidlo
- 2x ¾" prodloužení 75mm, 150mm
- 2x ¾" hlavice na svíčky 16mm, 21mm
- 7x Torx hlavice E10-11-12-14-16-18-20
- 1x ¾" ráčna
- 9x imbusový klíč 1,5-2-2,5-3-4-5-6-8-10mm
- 9x ¼" hluboká zástrčná hlavice 5-13mm
- 23x ¼" hlavice H3-H8, SL4-SL7, PZ1-PZ3, PH1-PH3, T8-T40
- 5x pilník – plochý, čtvercový, kulatý, trojúhelníkový, půlobloukový
- 6x T-imbusový klíč H2*100mm, H2,5*100mm, H3*100mm, H4*150mm, H5*150mm, H6*150mm
- 7x šroubovák SL6*38mm, SL3*75mm, SL4*100mm, SL5*100mm, SL6*100mm, SL6,5*150mm, SL8*175mm
- 1x úhelník 25*140mm
- 1x metr 2000mm
- 1x vodováha 228,6mm (9")
- 1x pilka na kov 152,4mm (6")
- 1x výsuvný metr 5000mm
- 7x skládací imbusový klíč 2-2,5-3-4-5-6-8mm
- 7x Torx šroubovák 5-6-7-8-9-10-15
- 6x šroubovák pro elektrikáře SL3*75, SL4*100, SL5*125, SL6,5*150, PH1*100, PH2*100
- 1x prodloužené kombinačky 203mm (8")
- 1x kombinačky 203mm (8")
- 1x štípací boční kleště 190,5mm (7,5")
- 1x univerzální kladivo 500g
- 1x kombinované kladivo 40mm
- 1x rychloupínací kleště 254mm (10")
- 1x nastavovací instalační kleště 254mm (10")
- 7x šroubovák PH2*38mm, PH0*75mm, PH1*100mm, PH2*100mm, PH2*125mm, PH3*150mm, PH4*200mm
- cena: **8.929,-**



Dílenský svěrák YORK STANDARD 125

- šířka čelistí 125 mm, délka upnutí 115 mm
- čelisti z vysoce kvalitní oceli kaleny na 45 HRC \pm 5 HRC
- upevnění k základové desce maticemi
- přesné válcové provedení
- vratidlo s bezpečnostními koncovkami
- integrovaná otočná deska \pm 35° s polohovacími šrouby
- barevné provedení červené, modré
- cena: 4.273,-



Dílenský svěrák YORK LUX 150

- šířka čelistí 150 mm, délka upnutí 125 mm
- čelisti z vysoce kvalitní oceli kaleny na 45 HRC \pm 5 HRC
- upevnění k základové desce klíčkami
- vřeten a klíčky zinkochromovány
- přesné válcové provedení
- vratidlo s bezpečnostními koncovkami
- integrovaná otočná deska \pm 35° s polohovacími šrouby
- barevné provedení červené, modré
- cena: 6.829,-



Stolní svěrák YORK HANDY LUX 100

- šířka čelistí 100 mm, délka upnutí 70 mm
- čelisti z vysoce kvalitní oceli kaleny na 45 HRC \pm 5 HRC
- upevnění k základové desce klíčkami
- vřeten a klíčky zinkochromovány
- přesné válcové provedení
- vratidlo s bezpečnostními koncovkami
- integrovaná otočná deska \pm 35° s polohovacími šrouby
- barevné provedení červené, modré
- pro maximální šířku stolu 75 mm
- cena: 3.662,-



Ohýbačka tyčí ROT 5

- ruční ohýbačka tyčí s nastavitelnou čelistí
- použití ve svěráku
- ohýbaný profil maximálně 5 x 25 mm
- ohýbaný průměr maximálně 10 mm
- cena: 8.964,-



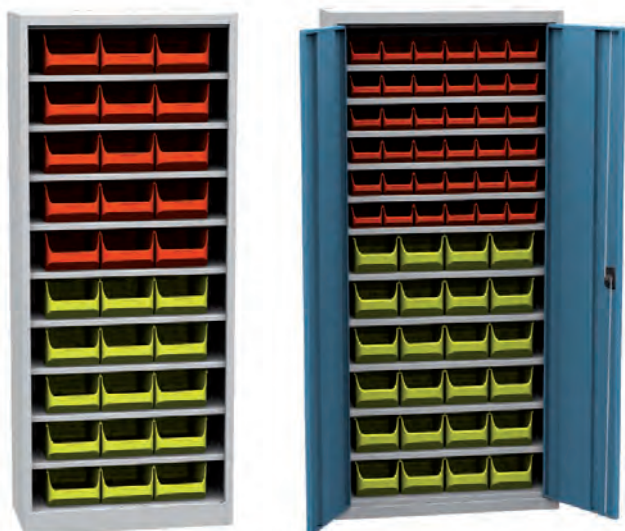

Díleňské skříně s plastovými boxy Kovos

- velmi pevné svařence z kvalitního ocelového plechu povrchově upraveného práškovou barvou pro snadnou údržbu
- nosnost korpusu 300kg
- křídlové dveře s uzamykáním otočným uzávěrem s cylindrickým zámkem
- možnost nahradit plné dveře dveřmi s drátěnou výplní
- vnitřní vybavení - police s nosností 60kg
 - plastové boxy s univerzálním využitím

| Označení boxu | výška x šířka x hloubka v mm |
|----------------|------------------------------|
| 456201 | 60 x 102 x 100 |
| 456205 | 75 x 102 x 160 |
| 456231 | 75 x 102 x 215 |
| 456242 | 82 x 137 x 160 |
| 456210 | 125 x 150 x 235 |
| 456214, 456213 | 150 x 205 x 355 |

| Označení | Výška v mm | Šířka v mm | Hloubka v mm | Počet polic | Boxy | Cena podle provedení dveří | | |
|----------|------------|------------|--------------|-------------|--------------------------------|----------------------------|----------|----------|
| | | | | | | bez dveří | plné | drátěné |
| SPP 01A | 1950 | 950 | 400 | 9 | 20x box 456214, 20x box 456213 | – | 15.485,- | 17.384,- |
| SPP 02A | 1950 | 800 | 400 | 9 | 15x box 456214, 15x box 456213 | – | 13.717,- | 16.706,- |
| SPP 03A | 1650 | 750 | 300 | 11 | 24x box 456210, 36x box 456231 | – | 12.022,- | 15.007,- |
| SPP 01R | 1950 | 950 | 400 | 9 | 20x box 456214, 20x box 456213 | 14.712,- | – | – |
| SPP 02R | 1950 | 800 | 400 | 9 | 15x box 456214, 15x box 456213 | 12.965,- | – | – |
| SPP 03R | 1650 | 750 | 300 | 11 | 24x box 456242, 36x box 456205 | 10.412,- | – | – |
| SPP 01C | 800 | 950 | 400 | 4 | 10x box 456210, 24x box 456231 | – | 8.104,- | 9.382,- |
| SPP 02C | 800 | 800 | 400 | 4 | 8x box 456210, 18x box 456231 | – | 7.479,- | 10.217,- |
| SPP 03C | 800 | 750 | 300 | 5 | 8x box 456210, 24x box 456201 | – | 6.623,- | 9.331,- |

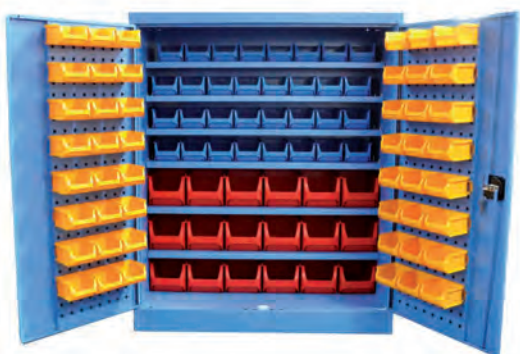

Skříně s plastovými boxy SPZ_12

- výška 1150mm
- šířka 950mm
- hloubka 400mm
- pevné svařence z kvalitního ocelového plechu
- povrchová úprava práškovou barvou
- nosnost korpusu 300kg
- křídlové dveře s cylindrickým zámkem
- vnitřní vybavení - police
 - lišty pro zavěšení plastových boxů
 - plastové boxy

| Označení | Počet polic | Počet lišt | Boxy | Cena |
|---------------------|-------------|------------|------------------------------------|----------|
| SPZ_12_0002_C_VAR_1 | 5 | 14 | 4x 456214, 30x 456209, 42x 456202 | 15.258,- |
| SPZ_12_0002_C_VAR_2 | 5 | 16 | 36x 456209, 48x 456202 | 15.440,- |
| SPZ_12_0002_C_VAR_3 | 7 | 16 | 64x 456230, 48x 456202 | 15.984,- |
| SPZ_12_0002_C_VAR_4 | 6 | 16 | 18x 456209, 32x 456230, 48x 456202 | 15.712,- |

Barevné provedení:

korpus: ● RAL 7035

přední plochy: ● RAL 7035 ● RAL 5012 ● RAL 3000 ● RAL 1023 ● RAL 6024 ● RAL 7031

Aktuální ceny naleznete na www.kovovynabytek.cz

Skříně s plastovými boxy SPZ_11_0003

- výška 1600mm
- šířka 950mm
- hloubka 400mm
- pevné svařence z kvalitního ocelového plechu
- povrchová úprava práškovou barvou
- nosnost korpusu 300kg
- křídlové dveře s cylindrickým zámekem
- vnitřní vybavení- police velké
 - police malé
 - lišty na zavěšení plastových boxů
 - plastové boxy

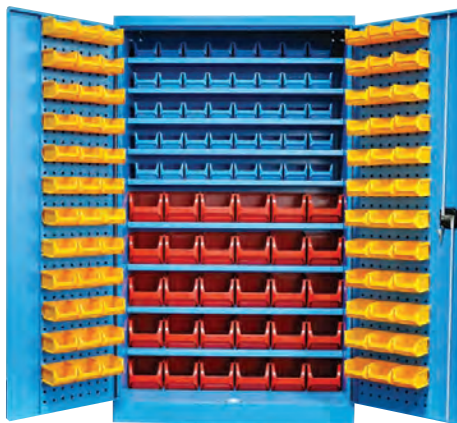

| Označení | Počet polic | Počet lišt | Boxy | Cena |
|---------------------|-------------|------------|--|----------|
| SPZ_11_0003_C_VAR_1 | 2 + 7 | 12 | 12x 456214, 56x 456230, 36x 456202 | 20.077,- |
| SPZ_11_0003_C_VAR_2 | 2 + 7 | 12 | 56x 456230, 36x 456202 | 18.457,- |
| SPZ_11_0003_C_VAR_3 | 2 + 5 | 12 | 12x 456214, 30x 456209, 36x 456202 | 19.403,- |
| SPZ_11_0003_C_VAR_4 | 2 + 5 | 12 | 30x 456209, 36x 456202 | 17.783,- |
| SPZ_11_0003_C_VAR_5 | 2 + 6 | 12 | 12x 456214, 18x 456209, 24x 456230, 36x 456202 | 19.805,- |
| SPZ_11_0003_C_VAR_6 | 2 + 6 | 12 | 18x 456209, 24x 456230, 36x 456202 | 18.185,- |
| SPZ_11_0003_C_VAR_7 | 11 | 24 | 96x 456230, 72x 456202 | 22.359,- |
| SPZ_11_0003_C_VAR_8 | 8 | 24 | 48x 456209, 8x 456230, 72x 456202 | 21.413,- |
| SPZ_11_0003_C_VAR_9 | 9 | 24 | 30x 456209, 40x 456230, 72x 456202 | 21.685,- |

Skříně s plastovými boxy SPZ_11_0002

- výška 1950mm
- šířka 950mm
- hloubka 400mm
- pevné svařence z kvalitního ocelového plechu
- povrchová úprava práškovou barvou
- nosnost korpusu 300kg
- křídlové dveře s cylindrickým zámekem
- vnitřní vybavení- police velké
 - police malé
 - lišty pro zavěšení plastových boxů
 - plastové boxy

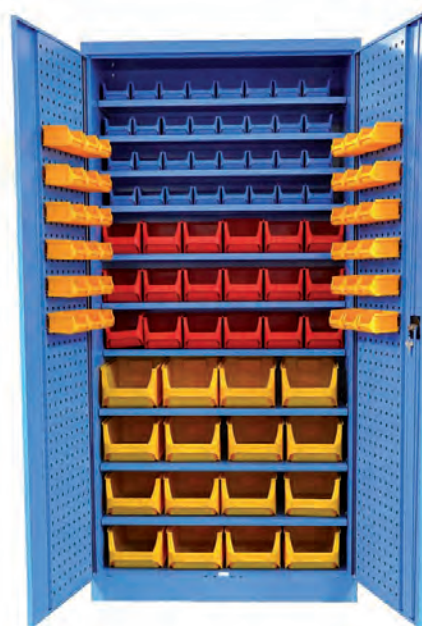

| Označení | Počet polic | Počet lišt | Boxy | Cena |
|---------------------|-------------|------------|--|----------|
| SPZ_11_0002_C_VAR_1 | 3 + 6 | 12 | 16x 456214, 36x 456209, 36x 456202 | 21.653,- |
| SPZ_11_0002_C_VAR_2 | 3 + 6 | 12 | 36x 456209, 36x 456202 | 19.493,- |
| SPZ_11_0002_C_VAR_3 | 3 + 7 | 12 | 16x 456214, 18x 456209, 32x 456230, 36x 456202 | 21.925,- |
| SPZ_11_0002_C_VAR_4 | 3 + 7 | 12 | 18x 456209, 32x 456230, 36x 456202 | 19.765,- |
| SPZ_11_0002_C_VAR_5 | 3 + 8 | 12 | 16x 456214, 56x 456230, 6x 456209, 36x 456202 | 22.327,- |
| SPZ_11_0002_C_VAR_6 | 3 + 8 | 12 | 56x 456230, 6x 456209, 36x 456202 | 20.167,- |
| SPZ_11_0002_C_VAR_7 | 13 | 24 | 4x 456214, 104x 456230, 72x 456202 | 24.400,- |
| SPZ_11_0002_C_VAR_8 | 10 | 28 | 54x 456209, 16x 456230, 84x 456202 | 23.956,- |

Barevné provedení:

korpus: RAL 7035

přední plochy: RAL 7035 RAL 5012 RAL 3000 RAL 1023 RAL 6024 RAL 7031

Dáváme věcem správné místo již 27 let



Náradová skříň SK1-001

- výška 1950 mm
- šířka 1044 mm
- hloubka 625 mm
- 4x stavitelná police po 25 mm
- plné dveře s výztuhami pro perfopanely
- možnost náhrady plných dveří dveřmi se skleněnou výplní
- nosnost 600 kg

| | |
|------------|-----------------|
| SK1-001 | SK1-001S |
| plné dveře | prosklené dveře |
| 12.783,- | 15.274,- |



Náradová skříň SK1-004

- výška 1000 mm
- šířka 1044 mm
- hloubka 625 mm
- 2x stavitelná police po 25 mm
- plné dveře s výztuhami pro perfopanely
- možnost náhrady plných dveří dveřmi se skleněnou výplní
- nosnost 300 kg

| | |
|------------|-----------------|
| SK1-004 | SK1-004S |
| plné dveře | prosklené dveře |
| 8.301,- | 9.792,- |



Náradová skříň SK1-003

- výška 1950 mm
- šířka 1044 mm
- hloubka 625 mm
- 1x stavitelná police po 25 mm
- 2x zásuvka ZCE100
- plné dveře s výztuhami pro perfopanely
- možnost náhrady plných dveří dveřmi se skleněnou výplní
- perfopanely do dveří (pouze u varianty SK1-003), bočních stěn a zadní stěny (3 sady)
- nosnost 600 kg

| | |
|------------|-----------------|
| SK1-003 | SK1-003S |
| plné dveře | prosklené dveře |
| 18.179,- | 20.668,- |

Barevné provedení:

| | | | |
|------------------|------------|------------|------------|
| standardní: | ● RAL 7035 | ● RAL 5012 | ● RAL 5010 |
| s příplatkem 8%: | ○ RAL 9010 | ● RAL 9005 | ● RAL 8011 |
| | ● RAL 7000 | ● RAL 6024 | ● RAL 6019 |
| | ● RAL 5015 | ● RAL 5007 | ● RAL 3000 |
| | | | ● RAL 7040 |
| | | | ● RAL 6011 |
| | | | ● RAL 5018 |
| | | | ● RAL 2008 |
| | | | ● RAL 1023 |

Nářadová skříň SK1-002

- výška 1950 mm
- šířka 1044 mm
- hloubka 625 mm
- 4x stavitelná police po 25 mm
- 2x zásuvka ZCE100
- plné dveře s výztuhami pro perfopanely
- možnost náhrady plných dveří dveřmi se skleněnou výplní
- nosnost 600 kg

| | |
|------------|-----------------|
| SK1-002 | SK1-002S |
| plné dveře | prosklené dveře |
| 17.430,- | 19.920,- |



Nářadová skříň SK1-005

- výška 1000 mm
- šířka 1044 mm
- hloubka 625 mm
- 2x stavitelná police po 25 mm
- 1x zásuvka ZCE100
- plné dveře s výztuhami pro perfopanely
- možnost náhrady plných dveří dveřmi se skleněnou výplní
- nosnost 300 kg

| | |
|------------|-----------------|
| SK1-005 | SK1-005S |
| plné dveře | prosklené dveře |
| 10.624,- | 12.119,- |



Nářadová skříň SK1-100

- výška 1950 mm
- šířka 1044 mm
- hloubka 625 mm
- plné dveře s výztuhami pro perfopanely
- možnost náhrady plných dveří dveřmi se skleněnou výplní
- nosnost 300 kg

| | |
|------------|-----------------|
| SK1-100 | SK1-100S |
| plné dveře | prosklené dveře |
| 9.792,- | 12.283,- |



Barevné provedení:

standardní:



s příplatkem 8%:



Dáváme věcem správné místo již 27 let



Nářadová skříň SK1-200

- výška 1000 mm
- šířka 1044 mm
- hloubka 625 mm
- plné dveře s výztuhami pro perforované panely
- možnost náhrady plných dveří dveřmi se skleněnou výplní

| | |
|------------|-----------------|
| SK1-200 | SK1-200S |
| plné dveře | prosklené dveře |
| 7.055,- | 8.549,- |

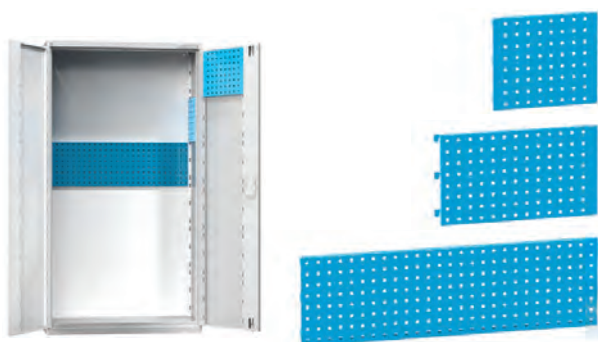

Perforované panely

| Označení | SK1-P1 | SK1-P2 | SK1-P3 |
|--------------------|----------------|------------------|----------------------|
| Popis | panel do dveří | panel do bočnice | panel do zadní stěny |
| Počet kusů v sadě | 2 | 2 | 1 |
| Šířka x výška v mm | 350 x 303 | 528 x 303 | 1032 x 303 |
| Cena | 346,- | 346,- | 346,- |

Kapsa na dokumenty do dveří



| | |
|------------|--------|
| Označení | SK1-P4 |
| Šířka v mm | 350 |
| Cena | 346,- |



Police



| | |
|----------------------|------------|
| Označení | SK1-007P |
| Šířka x hloubka v mm | 1010 x 570 |
| Nosnost v kg | 100 |
| Cena | 779,- |

Zásuvky série ZC

- šířka 918 mm
- hloubka 459 mm



| Označení | Výška čela v mm | Výška bočnice v mm | Nosnost v kg | Cena |
|----------|-----------------|--------------------|--------------|---------|
| ZCE75R | 75 | 50 | 70 | 2.247,- |
| ZCE100R | 100 | 75 | 70 | 2.421,- |
| ZCE125R | 125 | 75 | 70 | 2.421,- |
| ZCE150R | 150 | 125 | 70 | 2.681,- |
| ZCE200R | 200 | 175 | 70 | 2.939,- |
| ZCE250R | 250 | 175 | 70 | 3.027,- |
| ZCE300R | 300 | 275 | 70 | 3.459,- |

Barevné provedení:

| | | | |
|------------------|------------|------------|------------|
| standardní: | ● RAL 7035 | ● RAL 5012 | ● RAL 5010 |
| s příplatkem 8%: | ○ RAL 9010 | ● RAL 9005 | ● RAL 8011 |
| | ● RAL 7000 | ● RAL 6024 | ● RAL 6019 |
| | ● RAL 5015 | ● RAL 5007 | ● RAL 3000 |
| | | | ● RAL 7040 |
| | | | ● RAL 6011 |
| | | | ● RAL 2008 |
| | | | ● RAL 7016 |
| | | | ● RAL 5018 |
| | | | ● RAL 1023 |

Skříň s posuvnými dveřmi SP1-001

- výška 1950 mm
- šířka 1044 mm
- hloubka 405 mm
- 3x stavitelná police po 25 mm
- možnost náhrady plných dveří dveřmi se skleněnou výplní
- nosnost 600 kg

| | |
|------------|-----------------|
| SP1-001 | SP1-001S |
| plné dveře | prosklené dveře |
| 14.940,- | 17.430,- |



Roletová skříň SR4-001

- výška 1950 mm
- šířka 1044 mm
- hloubka 405 mm
- 3x stavitelná police po 25 mm
- samonavíjecí hliníková roleta s rozvorovým zámkem
- nosnost 600 kg
- cena: 23.073,-

Barevné provedení: viz vzorník na straně 46



Dílenská skříň CP 8932-00

- výška 1950 mm
- šířka 1200 mm
- hloubka 600 mm
- 4x pozinkovaná police přestavitelná po 15 mm
- nosnost police 70 kg
- cylindrický rozvorový zámek
- úhel otevření dveří 110°
- hladká povrchová úprava práškovým lakem
- cena: 19.269,-

Barevné provedení:

korpus: ● RAL 7035

dveře: ● RAL 7035 ● RAL 5012 ● RAL 6011





Díleňské skříně na nářadí

- robustní svařovaný korpus
- perfopanel na vnitřní straně dveří (neplatí pro NAR_04_AR)
- police a zásuvky jsou přestavitelné po 25mm
- nosnost korpusu 200kg, polic a zásuvek 20kg



| | | | | | |
|--------------|------------------|------------------|------------------|------------------|------------------|
| Označení | NAR_01_A | NAR_01_B | NAR_02_A | NAR_02_B | NAR_04_AR |
| Rozměry v mm | 1030 x 500 x 500 | 1030 x 500 x 500 | 1300 x 500 x 500 | 1300 x 500 x 500 | 1030 x 450 x 400 |
| Cena | 3.959,- | 4.836,- | 4.611,- | 5.491,- | 4.494,- |



Univerzální díleňské skříně

- velmi pevné svařence z kvalitního ocelového plechu
- nosnost korpusu 800kg, police 100kg a zásuvky 50kg
- uzamykání otočným uzávěrem s cylindrickým zámekem
- modulární Q-System pro ukládání nářadí
- možnost nahradit plné dveře dveřmi se skleněnou nebo drátěnou výplní

Skříně SPD_11

- výška 1950mm
- šířka 950mm
- hloubka 600mm



| | | | | |
|----------|----------|----------|----------|----------|
| SPD_11_A | SPD_11_B | SPD_11_C | SPD_11_D | SPD_11_E |
| 11.239,- | 11.564,- | 17.193,- | 22.825,- | 33.237,- |

Barevné provedení:

korpus:



RAL 7035

přední plochy:



RAL 7035



RAL 5012



RAL 3000



RAL 1023



RAL 6024



RAL 7031

Skříně SPD_12

- výška 1180mm
- šířka 950mm
- hloubka 600mm
- v horní části rámeček proti pádu drobných předmětů s pryžovou výplní



Skříně SPD_13

- výška 1950mm
- šířka 505mm
- hloubka 600mm

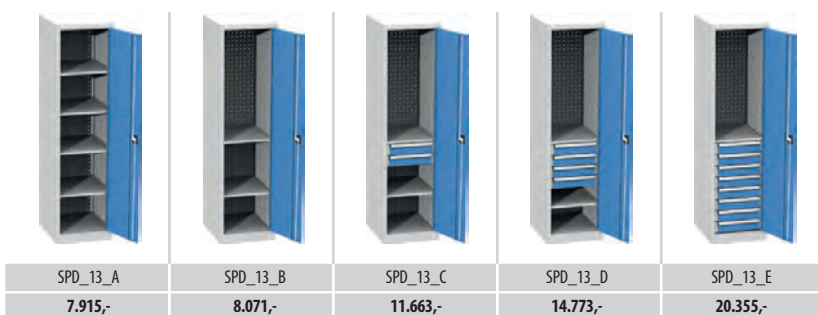

Skříně SPD_14

- výška 1180mm
- šířka 505mm
- hloubka 600mm

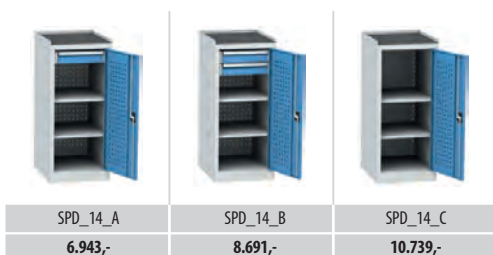

Barevné provedení:

korpus: ● RAL 7035

přední plochy: ● RAL 7035

● RAL 5012

● RAL 3000

● RAL 1023

● RAL 6024

● RAL 7031

Dáváme věcem správné místo již 27 let



Dílenská skříň JF-TC03B

- výška 1170 mm
- šířka 920 mm
- hloubka 500 mm
- svařovaná
- 1x přestavitelná police
- 3x zásuvka
- pro vysunutí zásuvky je třeba plné otevření dveří
- perforpanely na vnitřní straně dveří
- tříbodový rozvorový zámek
- barva korpusu šedá RAL 7044
- barva dveří modrá RAL 5017
- cena: **9.934,-**



Dílenská skříň JF-TC02

- výška 1850 mm
- šířka 920 mm
- hloubka 500 mm
- svařovaná
- 2x přestavitelná police
- 2x zásuvka
- pro vysunutí zásuvky je třeba plné otevření dveří
- perforpanely na vnitřní straně dveří a zad skříně (horní polovina)
- tříbodový rozvorový zámek
- barva korpusu šedá RAL 7044
- barva dveří modrá RAL 5017
- cena: **14.402,-**



Dílenská skříň JF-TC04

- výška 1850 mm
- šířka 920 mm
- hloubka 500 mm
- svařovaná
- 3x přestavitelná police
- 4x zásuvka
- pro vysunutí zásuvky je třeba plné otevření dveří
- perforpanely na vnitřní straně dveří
- tříbodový rozvorový zámek
- barva korpusu šedá RAL 7044
- barva dveří modrá RAL 5017
- cena: **15.855,-**

Barevné provedení:  RAL 7044  RAL 5017

Dílenská skříň JF-TC02M

- výška 2000mm
- šířka 1000mm
- hloubka 600mm
- svařovaná
- 1x přestavitelná police
- 2x zásuvka
- pro vysunutí zásuvky je třeba plné otevření dveří
- perforpanely na vnitřní straně dveří a zad skříně (horní polovina)
- tříbodový rozvorový zámek
- barva korpusu šedá RAL 7044
- barva dveří modrá RAL 5017
- cena: **21.898,-**



Dílenská skříň JF-TC07

- výška 1850mm
- šířka 920mm
- hloubka 500mm
- svařovaná
- 7x zásuvka
- pro vysunutí zásuvky je třeba plné otevření dveří
- perforpanely na vnitřní straně dveří a zad skříně (horní polovina)
- tříbodový rozvorový zámek
- barva korpusu šedá RAL 7044
- barva dveří modrá RAL 5017
- cena: **17.070,-**



Dílenská skříň JF-TC14

- výška 1850mm
- šířka 900mm
- hloubka 500mm
- svařovaná
- 2x přestavitelná police
- 14x zásuvka
- pro vysunutí zásuvky je třeba plné otevření dveří
- perforpanely na vnitřní straně dveří
- tříbodový rozvorový zámek
- barva korpusu šedá RAL 7044
- barva dveří modrá RAL 5017
- cena: **20.798,-**



Barevné provedení:  RAL 7044  RAL 5017



Dílenská skříň se zásuvkou HDW-02AT_2

- výška 1900mm
- šířka 950mm
- hloubka 550mm
- demont
- 3x přestavitelná police
- 1x zásuvka
- perforované panely na vnitřní straně dveří a zad skříně (horní polovina)
- tříbodový rozvorový zámek
- barva modrá RAL 5017
- cena: **11.098,-**



Dílenská skříň se zásuvkami HDW-02AT_3

- výška 1900mm
- šířka 950mm
- hloubka 550mm
- demont
- 2x přestavitelná police
- 2x zásuvka
- perforované panely na vnitřní straně dveří a zad skříně (horní polovina)
- tříbodový rozvorový zámek
- barva modrá RAL 5017
- cena: **12.376,-**



Dílenská skříň se zásuvkami HDW-02AT_4

- výška 1900mm
- šířka 950mm
- hloubka 550mm
- demont
- 1x přestavitelná police
- 3x zásuvka
- perforované panely na vnitřní straně dveří a zad skříně (horní polovina)
- tříbodový rozvorový zámek
- barva modrá RAL 5017
- cena: **13.654,-**

Barevné provedení:  RAL 5017

Dílenská skříň se zásuvkami HDW-02AT_1

- výška 1900mm
- šířka 950mm
- hloubka 550mm
- demont
- 4x přestavitelná police
- perforované panely na vnitřní straně dveří a zad skříně (horní polovina)
- tříbodový rozvorový zámek
- barva modrá RAL 5017
- cena: **9.289,-**



Skříň na nářadí Universal 580

- výška 1920mm
- šířka 780mm
- hloubka 580mm
- nosnost police 50kg
- nosnost zásuvky 40kg
- svařovaná
- 4x přestavitelná police
- plně ocelové dveře
- perforované panely na vnitřní straně dveří a zad skříně (horní třetina)
- cylindrický zámek
- barva korpusu modrá RAL 5015
- barva dveří šedá RAL 7001
- cena: **13.197,-**



Dílenská skříň S44104.2.B5.24

- výška 1950mm
- šířka 950mm
- hloubka 500mm
- nosnost police 60kg
- nosnost zásuvky 35kg
- svařovaná
- 3x přestavitelná police
- 3x zásuvka – 90% výsuv
- perforované panely na vnitřní straně dveří, boků a zad skříně (horní polovina)
- tříbodový rozvorový zámek
- barva korpusu šedá RAL 7035
- barva dveří modrá RAL 5012
- cena: **14.316,-**



Barevné provedení:



RAL 7035



RAL 7001



RAL 5017



RAL 5015



RAL 5012



Stolové kontejnery XB

- 90% teleskopické výsuvy
- barva korpusu šedá RAL 7035
- barva zásuvek / dveří modrá RAL 5015
- centrální zámek, 2x klíč



| Označení | XB10-1TG | XB20-2TG | XB35-3TG | XB35-4TG | XB35-MGD |
|--------------|----------|----------|----------|----------|----------|
| Výška v mm | 180 | 280 | 450 | 450 | 450 |
| Šířka v mm | 565 | 565 | 565 | 565 | 565 |
| Hloubka v mm | 580 | 580 | 580 | 580 | 580 |
| Cena | 2.616,- | 3.689,- | 5.195,- | 5.669,- | 3.398,- |



Podstavné díleňské kontejnery SK

- výška 800 mm
- šířka 480 mm
- hloubka 610 mm
- barva korpusu šedá RAL 7035
- barva zásuvek / dveří modrá RAL 5012
- centrální zámek, 2x klíč



| Označení | SK48010 | SK48030 | SK48040 | SK48050 |
|----------|---------|---------|---------|---------|
| Cena | 3.859,- | 8.121,- | 8.393,- | 8.663,- |

Barevné provedení: RAL 7035 RAL 5012 RAL 5015

Stolové kontejnery X

- výsuv zásuvek 97%
- cylindrický zámek
- barva korpusu šedá RAL 7035
- barva zásuvek modrá RAL 5015



| Označení | XB70-6SG | XC90-8SG | XC70-6SG | XB90-8SG | XC110-7SG | XB110-7SG |
|--------------|----------|----------|----------|----------|-----------|-----------|
| Výška v mm | 800 | 1000 | 800 | 1000 | 1200 | 1200 |
| Šířka v mm | 565 | 723 | 723 | 565 | 723 | 565 |
| Hloubka v mm | 653 | 653 | 653 | 653 | 653 | 653 |
| Cena | 11.397,- | 17.110,- | 13.717,- | 14.351,- | 15.817,- | 16.444,- |

Podstavné dílnské kontejnery

- výška 810mm
- šířka 461 mm
- hloubka 600mm
- barva korpusu šedá RAL 7035
- barva zásuvek modrá RAL 5010
- centrální zámek, 2x klíč



| Označení | 33121 | 33372 | 33149 | 33373 |
|----------|---------|---------|---------|---------|
| Cena | 4.952,- | 7.455,- | 7.185,- | 5.541,- |

Barevné provedení: RAL 7035 RAL 5015 RAL 5010

Zásuvkové skříně DPO

- hloubka 700 mm
- robustní svařovaný korpus
- horní odkládací plocha je osazena rýhovanou gumou a rámečkem proti pádu drobných předmětů
- vybaveno různými počty zásuvek nebo kombinací zásuvek a dveří s perforanely
- plný, 100% výsuv zásuvek
- nosnost korpusu 300 kg, zásuvek 80 kg, polic 60 kg
- blokáce proti vysunutí více zásuvek najednou
- možnost vybavení zásuvek plechovými nebo plastovými děliči s různým počtem oddělení



| | |
|------------|-----------------|
| Označení | DPO_01_A |
| Výška v mm | 1030 |
| Šířka v mm | 720 |
| Cena | 18.564,- |



| | |
|------------|-----------------|
| Označení | DPO_01_B |
| Výška v mm | 1030 |
| Šířka v mm | 720 |
| Cena | 20.180,- |



| | |
|------------|-----------------|
| Označení | DPO_01_C |
| Výška v mm | 1030 |
| Šířka v mm | 720 |
| Cena | 21.944,- |



| | |
|------------|-----------------|
| Označení | DPO_02_A |
| Výška v mm | 1030 |
| Šířka v mm | 500 |
| Cena | 16.818,- |



| | |
|------------|-----------------|
| Označení | DPO_02_B |
| Výška v mm | 1030 |
| Šířka v mm | 500 |
| Cena | 18.540,- |



| | |
|------------|-----------------|
| Označení | DPO_02_E2 |
| Výška v mm | 1030 |
| Šířka v mm | 500 |
| Cena | 15.198,- |

Barevné provedení:

korpus:



přední plochy:





| | |
|------------|-----------------|
| Označení | DPO_03_A |
| Výška v mm | 840 |
| Šířka v mm | 720 |
| Cena | 12.595,- |



| | |
|------------|-----------------|
| Označení | DPO_03_B |
| Výška v mm | 840 |
| Šířka v mm | 720 |
| Cena | 14.383,- |



| | |
|------------|-----------------|
| Označení | DPO_03_C |
| Výška v mm | 840 |
| Šířka v mm | 720 |
| Cena | 15.860,- |



| | |
|------------|-----------------|
| Označení | DPO_04_A |
| Výška v mm | 1350 |
| Šířka v mm | 500 |
| Cena | 24.527,- |



| | |
|------------|-----------------|
| Označení | DPO_04_B |
| Výška v mm | 1350 |
| Šířka v mm | 500 |
| Cena | 26.039,- |



| | |
|------------|-----------------|
| Označení | DPO_04_E1 |
| Výška v mm | 1350 |
| Šířka v mm | 500 |
| Cena | 20.155,- |



| | |
|------------|-----------------|
| Označení | DPO_05_A |
| Výška v mm | 1350 |
| Šířka v mm | 720 |
| Cena | 26.766,- |



| | |
|------------|-----------------|
| Označení | DPO_05_B |
| Výška v mm | 1350 |
| Šířka v mm | 720 |
| Cena | 28.454,- |



| | |
|------------|-----------------|
| Označení | DPO_05_C |
| Výška v mm | 1350 |
| Šířka v mm | 720 |
| Cena | 29.838,- |

Zásuvkové skříně ZA

- šířka 578mm
- hloubka 600mm
- robustní svařovaný korpus
- výška zásuvek 75, 100, 125, 150, 200, 250 a 300mm
- vnitřní rozměr zásuvky 459 x 459mm
- výsuv 88%, nosnost zásuvky 70kg
- centrální zámek
- blokáce proti vysunutí více zásuvek najednou
- skřínky s výškou 190 a 390mm – podvěsné k přidělení ke stolové desce
- skřínky s výškou 840, 990 a 1215mm – horní desku lze osadit zvýšenou hranou a gumou 3mm nebo bukovou deskou 40mm



| | |
|------------|----------|
| Označení | ZA 84-2 |
| Výška v mm | 840 |
| Cena | 10.890,- |



| | |
|------------|----------|
| Označení | ZA 84-4 |
| Výška v mm | 840 |
| Cena | 13.697,- |



| | |
|------------|----------|
| Označení | ZA 84-5 |
| Výška v mm | 840 |
| Cena | 18.093,- |



| | |
|------------|----------|
| Označení | ZA 84-6 |
| Výška v mm | 840 |
| Cena | 15.191,- |



| | |
|------------|----------|
| Označení | ZA 84-7 |
| Výška v mm | 840 |
| Cena | 16.765,- |



| | |
|------------|----------|
| Označení | ZA 84-8 |
| Výška v mm | 840 |
| Cena | 19.423,- |

Barevné provedení:

standardní:

● RAL 7035

● RAL 5012

● RAL 5010

s příplatkem 8%:

○ RAL 9010

● RAL 9005

● RAL 8011

● RAL 7040

● RAL 7016

● RAL 7000

● RAL 6024

● RAL 6019

● RAL 6011

● RAL 5018

● RAL 5015

● RAL 5007

● RAL 3000

● RAL 2008

● RAL 1023



| | |
|------------|----------------|
| Označení | ZA 19-1 |
| Výška v mm | 190 |
| Cena | 4.648,- |



| | |
|------------|----------------|
| Označení | ZA 39-2 |
| Výška v mm | 390 |
| Cena | 8.134,- |



| | |
|------------|----------------|
| Označení | ZA 39-4 |
| Výška v mm | 390 |
| Cena | 9.462,- |



| | |
|------------|-----------------|
| Označení | ZA 99-4 |
| Výška v mm | 990 |
| Cena | 18.593,- |



| | |
|------------|-----------------|
| Označení | ZA 99-5 |
| Výška v mm | 990 |
| Cena | 21.414,- |



| | |
|------------|-----------------|
| Označení | ZA 99-6 |
| Výška v mm | 990 |
| Cena | 20.087,- |



| | |
|------------|-----------------|
| Označení | ZA 120-4 |
| Výška v mm | 1215 |
| Cena | 25.398,- |



| | |
|------------|-----------------|
| Označení | ZA 120-5 |
| Výška v mm | 1215 |
| Cena | 26.895,- |



| | |
|------------|-----------------|
| Označení | ZA 120-6 |
| Výška v mm | 1215 |
| Cena | 21.082,- |

Barevné provedení:

standardní:



s příplatkem 8%:



Dáváme věcem správné místo již 27 let

Zásuvkové skříně ZB

- šířka 731 mm
- hloubka 753 mm
- robustní svařovaný korpus
- výška zásuvek 75, 100, 125, 150, 200, 250 a 300 mm
- vnitřní rozměr zásuvky 612 x 612 mm
- výsuv 88%, nosnost zásuvky 70 kg
- centrální zámek
- blokace proti vysunutí více zásuvek najednou
- skříňky s výškou 390 mm – podvěsné k přidělení ke stolové desce
- skříňky s výškou 840, 990 a 1215 mm – horní desku lze osadit zvýšenou hranou a gumou 3 mm nebo bukovou deskou 40 mm



| | |
|------------|---------|
| Označení | ZB 84-1 |
| Výška v mm | 840 |
| Cena | 8.882,- |



| | |
|------------|----------|
| Označení | ZB 84-2 |
| Výška v mm | 840 |
| Cena | 12.017,- |



| | |
|------------|----------|
| Označení | ZB 84-3 |
| Výška v mm | 840 |
| Cena | 13.365,- |



| | |
|------------|----------|
| Označení | ZB 84-4 |
| Výška v mm | 840 |
| Cena | 14.856,- |



| | |
|------------|----------|
| Označení | ZB 84-5 |
| Výška v mm | 840 |
| Cena | 16.517,- |



| | |
|------------|----------|
| Označení | ZB 84-6 |
| Výška v mm | 840 |
| Cena | 18.179,- |

Barevné provedení:

standardní:

● RAL 7035 ● RAL 5012 ● RAL 5010

s příplatkem 8%:

○ RAL 9010 ● RAL 9005 ● RAL 8011 ● RAL 7040 ● RAL 7016
 ● RAL 7000 ● RAL 6024 ● RAL 6019 ● RAL 6011 ● RAL 5018
 ● RAL 5015 ● RAL 5007 ● RAL 3000 ● RAL 2008 ● RAL 1023



| | |
|------------|----------------|
| Označení | ZB 39-1 |
| Výška v mm | 390 |
| Cena | 7.969,- |



| | |
|------------|----------------|
| Označení | ZB 39-2 |
| Výška v mm | 390 |
| Cena | 9.627,- |



| | |
|------------|-----------------|
| Označení | ZB 39-3 |
| Výška v mm | 390 |
| Cena | 11.038,- |



| | |
|------------|-----------------|
| Označení | ZB 99-1 |
| Výška v mm | 990 |
| Cena | 13.096,- |



| | |
|------------|-----------------|
| Označení | ZB 99-3 |
| Výška v mm | 990 |
| Cena | 18.841,- |



| | |
|------------|-----------------|
| Označení | ZB 99-6 |
| Výška v mm | 990 |
| Cena | 22.162,- |



| | |
|------------|-----------------|
| Označení | ZB 120-2 |
| Výška v mm | 1215 |
| Cena | 21.396,- |



| | |
|------------|-----------------|
| Označení | ZB 120-3 |
| Výška v mm | 1215 |
| Cena | 21.082,- |



| | |
|------------|-----------------|
| Označení | ZB 120-4 |
| Výška v mm | 1215 |
| Cena | 27.639,- |

Barevné provedení:

standardní:

● RAL 7035 ● RAL 5012 ● RAL 5010

s příplatkem 8%:

○ RAL 9010 ● RAL 9005 ● RAL 8011 ● RAL 7040 ● RAL 7016
 ● RAL 7000 ● RAL 6024 ● RAL 6019 ● RAL 6011 ● RAL 5018
 ● RAL 5015 ● RAL 5007 ● RAL 3000 ● RAL 2008 ● RAL 1023

Dáváme věcem správné místo již 27 let

Mobilní kontejnery

- robustní svařovaný korpus
- výška zásuvek 75, 100, 125, 150, 200, 250 a 300mm
- výsuv 88%, nosnost zásuvky 70kg
- centrální zámek
- blokace proti vysunutí více zásuvek najednou
- horní plocha je osazena zvýšenou hranou a gumovou podložkou
- 2x kolečko pevné, 2x otočné kolečko s brzdou



| | |
|--------------|-----------------|
| Označení | ZAM 39-1 |
| Rozměry v mm | 738 x 578 x 600 |
| Cena | 14.133,- |



| | |
|--------------|-----------------|
| Označení | ZAM 59-1 |
| Rozměry v mm | 738 x 578 x 600 |
| Cena | 14.940,- |



| | |
|--------------|-----------------|
| Označení | ZAM 59-2 |
| Rozměry v mm | 738 x 578 x 600 |
| Cena | 16.468,- |



| | |
|--------------|-----------------|
| Označení | ZBM 39-1 |
| Rozměry v mm | 763 x 731 x 753 |
| Cena | 16.899,- |



| | |
|--------------|-----------------|
| Označení | ZBM 59-1 |
| Rozměry v mm | 763 x 731 x 753 |
| Cena | 16.567,- |



| | |
|--------------|------------------|
| Označení | ZBM 84-1 |
| Rozměry v mm | 1013 x 731 x 753 |
| Cena | 21.528,- |

Barevné provedení:

standardní:

● RAL 7035

● RAL 5012

● RAL 5010

s příplatkem 8%:

○ RAL 9010

● RAL 9005

● RAL 8011

● RAL 7040

● RAL 7016

● RAL 7000

● RAL 6024

● RAL 6019

● RAL 6011

● RAL 5018

● RAL 5015

● RAL 5007

● RAL 3000

● RAL 2008

● RAL 1023



| | |
|--------------|-----------------|
| Označení | ZEM 59-1 |
| Rozměry v mm | 763 x 578 x 753 |
| Cena | 16.534,- |



| | |
|--------------|-----------------|
| Označení | ZEM 59-2 |
| Rozměry v mm | 763 x 578 x 753 |
| Cena | 18.143,- |



| | |
|--------------|-----------------|
| Označení | ZEM 69-1 |
| Rozměry v mm | 863 x 578 x 753 |
| Cena | 18.808,- |



| | |
|--------------|------------------|
| Označení | ZGM 59-1 |
| Rozměry v mm | 808 x 1037 x 753 |
| Cena | 23.605,- |



| | |
|--------------|------------------|
| Označení | ZGM 69-1 |
| Rozměry v mm | 908 x 1037 x 753 |
| Cena | 26.129,- |



| | |
|--------------|-------------------|
| Označení | ZGM 84-1 |
| Rozměry v mm | 1058 x 1037 x 753 |
| Cena | 31.390,- |



| | |
|--------------|-----------------|
| Označení | ZHM 59-1 |
| Rozměry v mm | 763 x 442 x 753 |
| Cena | 16.249,- |



| | |
|--------------|-----------------|
| Označení | ZKM 39-1 |
| Rozměry v mm | 808 x 884 x 753 |
| Cena | 21.863,- |



| | |
|--------------|-----------------|
| Označení | ZLMP-1 |
| Rozměry v mm | 738 x 442 x 600 |
| Cena | 6.973,- |

Barevné provedení:

standardní:

● RAL 7035 ● RAL 5012 ● RAL 5010

s příplatkem 8%:

○ RAL 9010 ● RAL 9005 ● RAL 8011 ● RAL 7040 ● RAL 7016
 ● RAL 7000 ● RAL 6024 ● RAL 6019 ● RAL 6011 ● RAL 5018
 ● RAL 5015 ● RAL 5007 ● RAL 3000 ● RAL 2008 ● RAL 1023

Dáváme věcem správné místo již 27 let

Skříně na chemikálie

Skříně na chemikálie slouží k uskladnění nebezpečných kapalin, jsou vybaveny vanami pro zachycení případného úniku kapalin a perforovanými dveřmi. Skříně slouží k uložení vodu ohrožujících látek, záchytné vany s roštem jsou konstruovány tak, že uložené látky stojí na roštu a nezmenšují tím její objem, kromě spodní vany, která je bez roštu.

- tloušťka plechu dveří 0,8mm
- dveře skříně jsou perforované pro správné odvětrávání
- na levých dveřích je umístěna kovová kapsa na dokumenty formátu A4 (pouze u plných dveří)
- GSB zámek, dva klíče, možnost dodání hlavního klíče (pouze u plných dveří)
- cylindrický zámek, možnost dodání hlavního klíče (pouze pro drátěné dveře)
- otočný uzávěr pro visací zámek, vhodný pro průměr třmenu 6mm (pouze pro drátěné dveře)
- dveře jsou zavěšeny na vnitřních čepech s úhlem otevření 110°
- dvoubodové uzamykání dveří – nahoře a dole
- záchytná vana s perforovaným roštem je přestavitelná po 25mm, provedení pozink bez povrchové úpravy
- spodní záchytná vana bez roštu, provedení pozink bez povrchové úpravy



Skříň SCH_01_A / SCH_T1_A

- výška 1950 mm
- šířka 950 mm
- hloubka 500 mm
- plné ocelové dveře
- výplň dveří z tahokovu, velikost oka 22x12mm, ocelový rám
- 4x záchytná vana s perforovaným roštem, objem 19l
- 1x spodní záchytná vana bez roštu, objem 20l
- nosnost korpusu 300kg, police 60kg



SCH_01_A

plné dveře

11.340,-



SCH_T1_A

drátěné dveře

15.469,-

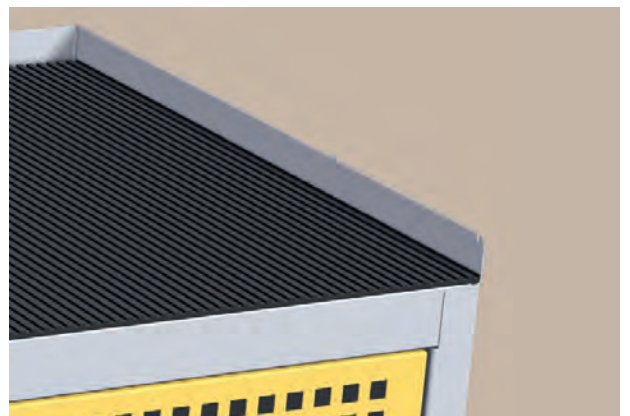

Skříň SCH_01_B / SCH_T1_B

- výška 1180 mm
- šířka 950 mm
- hloubka 500 mm
- plné ocelové dveře
- výplň dveří z tahokovu, velikost oka 22x12 mm, ocelový rám
- ocelový rámeček se zalemovanými okraji, uvnitř vložena rýhovaná guma tloušťky 3 mm
- 2x záchytná vana s perforovaným roštem, objem 19 l
- 1x spodní záchytná vana bez roštu, objem 20 l
- nosnost korpusu 300 kg, police 60 kg



| | |
|------------|---------------|
| SCH_01_B | SCH_T1_B |
| plné dveře | drátěné dveře |
| 9.177,- | 11.671,- |



Skříň SCH_05_B / SCH_T5_B

- výška 1180 mm
- šířka 505 mm
- hloubka 500 mm
- plné ocelové dveře
- výplň dveří z tahokovu, velikost oka 22x12 mm, ocelový rám
- ocelový rámeček se zalemovanými okraji, uvnitř vložena rýhovaná guma tloušťky 3 mm
- 2x záchytná vana s perforovaným roštem, objem 8 l
- 1x spodní záchytná vana bez roštu, objem 11 l
- nosnost korpusu 300 kg, police 60 kg



| | |
|------------|---------------|
| SCH_05_B | SCH_T5_B |
| plné dveře | drátěné dveře |
| 7.242,- | 8.786,- |

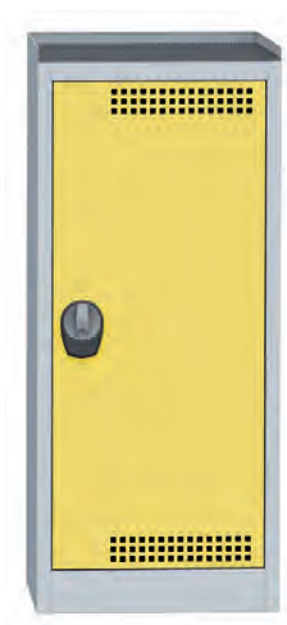

Barevné provedení:

korpus: RAL 7035

přední plochy: RAL 7035 RAL 5012 RAL 3000 RAL 1023 RAL 6024 RAL 7031



Skříň pro ukládání chemických látek KS-1

- výška 2000mm
- šířka 1000mm
- hloubka 445 mm
- plné dvoukřídlé dveře
- 4x pozinkovaná přestavitelná police, nosnost 60 kg
- police mají funkci vaničky, v případě, že nějaká nádoba netěsní, jsou schopné zachytit určité množství chemikálie
- skříň má ventily k odvětrání výparů
- masivní madlo
- barva korpusu světle šedá RAL 7035
- barva dveří modrá RAL 5017
- cena: 12.854,-



Skříň na chemikálie Oil Cabinet

- výška 2030mm
- šířka 1000mm
- hloubka 550mm
- plné dvoukřídlé dveře
- 2x pozinkovaná přestavitelná police, nosnost 60 kg
- skříň ve spodní části obsahuje zásobník na unikající kapaliny, objem 60l
- nádoby na obrázku nejsou součástí skříně
- skříň má ventil k odvětrání výparů
- dvoubodový cylindrický zámek
- masivní madlo
- barva korpusu světle šedá RAL 7035
- barva dveří modrá RAL 5017
- cena: 22.024,-



Skříň na chemikálie 380

- výška 1920mm
- šířka 920mm
- hloubka 380mm
- 3x pozinkovaná vanička malá, objem 12l
- 1x pozinkovaná vanička velká, objem 19l
- nosnost vaniček 40kg
- vaničky jsou přestavitelné po 28mm
- záchytné vaničky lze vyjmout ze skříně
- odvětrání ve spodní a horní části dveří, na bocích a zádech skříně
- cylindrický rozvorový zámek
- barva korpusu modrá RAL 5015
- barva dveří šedá RAL 7001
- cena: 10.629,-

Barevné provedení:

● RAL 7035

● RAL 7001

● RAL 5017

● RAL 5015

Skříň na chemikálie 580

- výška 1920 mm
- šířka 920 mm
- hloubka 580 mm
- 3x pozinkovaná vanička malá, objem 21 l
- 1x pozinkovaná vanička velká, objem 33 l
- nosnost vaniček 40 kg
- vaničky jsou přestavitelné po 28 mm
- záchytné vaničky lze vyjmout ze skříně
- odvětrání ve spodní a horní části dveří, na bocích a zádech skříně
- cylindrický rozvorový zámek
- barva korpusu modrá RAL 5015
- barva dveří šedá RAL 7001
- cena: **11.637,-**



Skříň na chemikálie s komínem malá

- výška 1000 mm
- šířka 920 mm
- hloubka 380 mm
- 3x pozinkovaná vanička malá, objem 12 l
- nosnost vaniček 40 kg
- vaničky jsou přestavitelné po 28 mm
- záchytné vaničky lze vyjmout ze skříně
- odvětrání ve spodní a horní části skříně
- cylindrický rozvorový zámek
- barva korpusu modrá RAL 5015
- barva dveří šedá RAL 7001
- cena: **6.706,-**



Skříň na chemikálie s komínem

- výška 1920 mm
- šířka 920 mm
- hloubka 380 mm
- 6x pozinkovaná vanička malá, objem 12 l
- nosnost vaniček 40 kg
- vaničky jsou přestavitelné po 28 mm
- záchytné vaničky lze vyjmout ze skříně
- odvětrání ve spodní a horní části skříně
- cylindrický rozvorový zámek
- barva korpusu modrá RAL 5015
- barva dveří šedá RAL 7001
- cena: **10.864,-**



Barevné provedení: ● RAL 7001 ● RAL 5015

NC úložný a transportní systém pro nástroje Kovos

Dnešní doba numericky řízených strojů s sebou nese také stále vyšší nároky na drahé nástroje. Jejich bezvadný stav rozhoduje o kvalitě výrobku a jejich okamžitá dostupnost a přehlednost o efektivním využití pracovního času stroje. Naše nabídka úložného a přepravního systému pro nástroje je tím správným řešením pro bezpečné a šetrné uložení. Váš nástrojový park je investicí, která si kvalitní uložení jistě zaslouží.

Základem skladovacího systému nástrojů jsou plastové držáky, které následně umístíte do nosičů a polic.

NC program firmy KOVOS tvoří standardní dílenské skříně vybavené sklopenými policemi pro přehledné uložení nástrojů, vozíky a skříně se zvlášť uzamykatelnou zásuvkou a dveřmi.

Plastová lůžka zobrazená u produktů nejsou součástí standardního vybavení.

Kompletní sortiment lůžek naleznete na www.kovovynabytek.cz.



Skřín NCS_11_E

- výška 1950 mm
- šířka 950 mm
- hloubka 600 mm
- 3x sklopená police (nosnost police 40 kg)
- 8x zásuvka (výška čela 100 mm, nosnost zásuvky 50 kg)
- perforované panely pro zavěšování nářadí na vnitřní straně plných ocelových dveří
- možnost náhrady ocelových dveří dveřmi se skleněnou nebo drátěnou výplní
- celková nosnost 800 kg

| NCS_11_E | NCS_S1_E | NCS_T1_E |
|------------|-----------------|---------------|
| plné dveře | prosklené dveře | drátěné dveře |
| 35.963,- | 39.235,- | 39.235,- |

K dokoupení:

| NCS_POL_01 | SPD_11_Z |
|------------|----------|
| police | zásuvka |
| 909,- | 2.817,- |



Skřín NCS_01_A

- výška 1180 mm
- šířka 950 mm
- hloubka 600 mm
- 2x sklopená police (nosnost police 40 kg)
- 1x uzamykatelná zásuvka (výška čela 100 mm, nosnost zásuvky 50 kg)
- ocelový rámeček s gumou tloušťky 3 mm
- perforované panely pro zavěšování nářadí na vnitřní straně plných ocelových dveří
- možnost náhrady ocelových dveří dveřmi se skleněnou nebo drátěnou výplní
- celková nosnost 800 kg

| NCS_01_A | NCS_S1_A | NCS_T1_A |
|------------|-----------------|---------------|
| plné dveře | prosklené dveře | drátěné dveře |
| 12.789,- | 15.689,- | 15.803,- |

K dokoupení:

| NCS_POL_01 |
|------------|
| police |
| 909,- |

Barevné provedení:

korpus: ● RAL 7035

přední plochy: ● RAL 7035 ● RAL 5012 ● RAL 3000 ● RAL 1023 ● RAL 6024 ● RAL 7031

Skříň NCS_14_B

- výška 1180 mm
- šířka 505 mm
- hloubka 600 mm
- 2x sklopená police (nosnost police 40 kg)
- 1x zásuvka (výška čela 100 mm, nosnost zásuvky 50 kg)
- ocelový rámeček s gumou tloušťky 3 mm
- perforované panely pro zavěšování nářadí na vnitřní straně plných ocelových dveří
- možnost náhrady ocelových dveří dveřmi se skleněnou nebo drátěnou výplní
- celková nosnost 800 kg

| NCS_14_B | NCS_S4_B | NCS_T4_B |
|------------|-----------------|---------------|
| plně dveře | prosklené dveře | drátěné dveře |
| 10.454,- | 12.164,- | 12.203,- |

K dokoupení:

| NCS_POL_02 | SPD_13_Z |
|------------|----------|
| police | zásuvka |
| 765,- | 1.712,- |



Převážní vozík NCV_01_A

- výška 900 mm
- šířka 830 mm
- hloubka 470 mm
- 1x výsuvná zásuvka (nosnost zásuvky 40 kg)
- 1x nosič plastových lůžek 100 x 100 mm
- 1x nosič plastových lůžek 80 x 80 mm
- perforované panely pro zavěšování nářadí
- madlo pro snadnou manipulaci
- odkládací police s rámečkem a gumou tloušťky 3 mm
- 4x pojzdová kola, z toho 2 s brzdou
- celková nosnost korpusu 50 kg
- cena: **7.705,-**

K dokoupení:

| NCV_ZAS_01 | NCV_KAS_01 | NCV_KAS_02 |
|-----------------|------------------------|------------------------|
| výsuvná zásuvka | nosič plastových lůžek | nosič plastových lůžek |
| 603,- | 701,- | 701,- |



Převážní vozík NCV_02_B

- výška 900 mm
- šířka 1080 mm
- hloubka 470 mm
- 1x nosič plastových lůžek 100 x 100 mm
- 1x nosič plastových lůžek 80 x 80 mm
- perforované panely pro zavěšování nářadí
- madlo pro snadnou manipulaci
- odkládací police s rámečkem a gumou tloušťky 3 mm
- schránka na dokumenty formátu A4
- 4x pojzdová kola, z toho 2 s brzdou
- celková nosnost korpusu 50 kg
- cena: **9.497,-**

K dokoupení:

| NCV_ZAS_01 | NCV_KAS_01 | NCV_KAS_02 |
|-----------------|------------------------|------------------------|
| výsuvná zásuvka | nosič plastových lůžek | nosič plastových lůžek |
| 603,- | 701,- | 701,- |



Barevné provedení: viz vzorník na straně 68



Skříň pro NC nástroje s křídlovými dveřmi NCSK3627K

- výška 1950mm
- šířka 738mm
- hloubka 655mm
- dvojitě stěny s perforací pro zavěšení polic, nosičů nástrojů, nástrojových rámců a zásuvek
- systém identifikace otvorů a popisový štítek
- křídlové dveře s panty otočnými o 180°
- cylindrický zámek
- standardně bez soklu, možnost dodat sokl
- celková nosnost 400kg
- cena bez výbavy
- cena: **18.925,-**



Skříň pro NC nástroje roletová NCSR5427K

- výška 1950mm
- šířka 1044mm
- hloubka 655mm
- dvojitě stěny s perforací pro zavěšení polic, nosičů nástrojů, nástrojových rámců a zásuvek
- systém identifikace otvorů a popisový štítek
- hliníková roleta světle šedá RAL 7035
- rozvorový zámek
- standardně bez soklu, možnost dodat sokl
- celková nosnost 600kg
- cena bez výbavy
- cena: **27.890,-**



Strojní skříň ZB S2

- výška 1010mm
- šířka 731mm
- hloubka 773mm
- 1x vnější zásuvka 75mm
- 2x vnitřní zásuvka 100mm
- stavitelnost zásuvek po 25mm
- blokace proti vysunutí více zásuvek najednou
- zvýšená hrana 20mm, gumová podložka
- standardně bez soklu, možnost dodat sokl
- celková nosnost 700kg
- cena bez výbavy
- cena: **16.104,-**

Barevné provedení:

standardní:

● RAL 7035

● RAL 5012

● RAL 5010

s příplatkem 8%:

○ RAL 9010

● RAL 9005

● RAL 8011

● RAL 7040

● RAL 7016

● RAL 7000

● RAL 6024

● RAL 6019

● RAL 6011

● RAL 5018

● RAL 5015

● RAL 5007

● RAL 3000

● RAL 2008

● RAL 1023

Skříň pro NC nástroje s křídlovými dveřmi s výbavou NCSK3627-3

- výška 1950 mm
- šířka 738 mm
- hloubka 655 mm
- 8x nosič nástrojů
- 40x držák ISO 50
- dvojitě stěny s perforací pro zavěšení polic, nosičů nástrojů, nástrojových rámu a zásuvek
- systém identifikace otvorů a popisový štítek
- křídlové dveře s panty otočnými o 180°
- cylindrický zámek
- standardně bez soklu, možnost dodat sokl
- celková nosnost 400 kg
- cena: **39.014,-**



Transportní NC vozík NCV3627-2 s výbavou

- výška 880 mm
- šířka 1092 mm
- hloubka 495 mm
- základní konstrukce z vyztužených svařenců z ocelového plechu
- boční stěny perforované pro zavěšení nosičů nebo nástrojových rámu
- pro nosiče 36D a nástrojové rámy 36 x 27D
- polohu rámu a nosičů je možné nastavit horizontálně nebo pod úhlem 15° či 30°
- 1x nástrojový rám
- 2x nosič nástrojů
- 40x držák nástrojů ISO 40
- sklopná odkládací police 36 x 27D s gumovou podložkou
- kapsa na dokumenty A4
- 4x kolečko, z toho 2x otočné s brzdou
- celková nosnost 300 kg
- cena: **24.956,-**



Stolní stojan NCSS3627-2 s výbavou

- výška 484 mm
- šířka 714 mm
- hloubka 510 mm
- základní konstrukce ze sešroubovaných vyztužených svařenců z ocelového plechu
- boční stěny perforované pro zavěšení nosičů, nástrojových rámu a zásuvek
- pro nosiče 36D a nástrojové rámy 36 x 27D
- polohu rámu a nosičů je možné nastavit horizontálně nebo pod úhlem 15° či 30°
- 1x nástrojový rám
- 1x zásuvka 75E bez vybavení
- 1x žlab
- 24x držák nástrojů ISO 40
- celková nosnost 70 kg
- cena: **11.280,-**



Barevné provedení:

standardní:

● RAL 7035

● RAL 5012

● RAL 5010

s příplatkem 8%:

○ RAL 9010

● RAL 9005

● RAL 8011

● RAL 7040

● RAL 7016

● RAL 7000

● RAL 6024

● RAL 6019

● RAL 6011

● RAL 5018

● RAL 5015

● RAL 5007

● RAL 3000

● RAL 2008

● RAL 1023

Dáváme věcem správné místo již 27 let



Držáky nástrojů do skříní Kovos

Držák ISO

| Nástrojový systém | Kód | Šířka x hloubka v mm | Cena |
|-------------------|------------|----------------------|-------------|
| ISO 30 | 2041 ISO30 | 82 x 82 | 66,- |
| ISO 40 | 2017 ISO40 | 82 x 82 | 55,- |
| ISO 50 | 2018 ISO50 | 102 x 102 | 84,- |

Držák HSK

| Nástrojový systém | Kód | Šířka x hloubka v mm | Cena |
|-------------------|--------------|----------------------|-------------|
| HSK 32 | 2051 HSK 32 | 52 x 52 | 41,- |
| HSK 40 | 2052 HSK 40 | 52 x 52 | 41,- |
| HSK 50 | 2053 HSK 50 | 82 x 82 | 66,- |
| HSK 63 | 2054 HSK 63 | 82 x 82 | 66,- |
| HSK 80 | 2055 HSK 80 | 102 x 102 | 84,- |
| HSK 100 | 2056 HSK 100 | 102 x 102 | 84,- |

Držák VDI

| Nástrojový systém | Kód | Šířka x hloubka v mm | Cena |
|-------------------|-------------|----------------------|-------------|
| VDI 30 | 2073 VDI 30 | 82 x 82 | 69,- |
| VDI 40 | 2074 VDI 40 | 102 x 102 | 84,- |
| VDI 50 | 2075 VDI 50 | 102 x 102 | 84,- |

Držák ABS

| Nástrojový systém | Kód | Šířka x hloubka v mm | Cena |
|-------------------|-------------|----------------------|-------------|
| ABS 25 | 2044 ABS 25 | 52 x 52 | 41,- |
| ABS 32 | 2045 ABS 32 | 52 x 52 | 41,- |
| ABS 40 | 2046 ABS 40 | 52 x 52 | 41,- |
| ABS 50 | 2047 ABS 50 | 82 x 82 | 66,- |
| ABS 63 | 2048 ABS 63 | 82 x 82 | 66,- |

Držák Capto

| Nástrojový systém | Kód | Šířka x hloubka v mm | Cena |
|-------------------|---------|----------------------|-------------|
| CAPTO C3 | 2066 C3 | 52 x 52 | 43,- |
| CAPTO C4 | 2067 C4 | 52 x 52 | 43,- |
| CAPTO C5 | 2068 C5 | 82 x 82 | 69,- |
| CAPTO C6 | 2069 C6 | 102 x 102 | 84,- |

Držáky nástrojů Polak

Držák ISO

| Nástrojový systém | Kód | Šířka x hloubka v mm | Cena |
|-------------------|---------|----------------------|-------|
| ISO 30 | NCISO30 | 61 x 140 | 177,- |
| ISO 40 | NCISO40 | 61 x 140 | 186,- |
| ISO 50 | NCISO50 | 102 x 140 | 212,- |



Držák HSK

| Nástrojový systém | Kód | Šířka x hloubka v mm | Cena |
|-------------------|----------|----------------------|-------|
| HSK 32 | NCHSK32 | 61 x 140 | 186,- |
| HSK 40 | NCHSK40 | 61 x 140 | 203,- |
| HSK 50 | NCHSK50 | 61 x 140 | 221,- |
| HSK 63 | NCHSK63 | 61 x 140 | 247,- |
| HSK 80 | NCHSK80 | 102 x 140 | 281,- |
| HSK 100 | NCHSK100 | 102 x 140 | 297,- |



Držák VDI

| Nástrojový systém | Kód | Šířka x hloubka v mm | Cena |
|-------------------|---------|----------------------|-------|
| VDI 30 | NCVDI30 | 102 x 140 | 212,- |
| VDI 40 | NCVDI40 | 102 x 140 | 221,- |
| VDI 50 | NCVDI50 | 102 x 140 | 238,- |



Držák ABS

| Nástrojový systém | Kód | Šířka x hloubka v mm | Cena |
|-------------------|---------|----------------------|-------|
| ABS 25 | NCABS25 | 102 x 140 | 425,- |
| ABS 32 | NCABS32 | 102 x 140 | 425,- |
| ABS 40 | NCABS40 | 102 x 140 | 425,- |
| ABS 50 | NCABS50 | 102 x 140 | 425,- |
| ABS 63 | NCABS63 | 102 x 140 | 425,- |



Držák univerzální

| Nástrojový systém | Kód | Šířka x hloubka v mm | Cena |
|-------------------|-------|----------------------|-------|
| Univerzální | NCUNI | 102 x 140 | 337,- |





ESD pracovní stůl AL

- výška 880 mm
- hloubka 685 mm
- 1x pracovní deska ESD lamino 38mm
- 2x noha pevná

| Označení | AL4715ESD | AL4720ESD | AL4725ESD |
|---------------------|-----------------|-----------------|-----------------|
| Šířka v mm | 1500 | 2000 | 2500 |
| Plošná nosnost v kg | 190 | 175 | 160 |
| Cena | 16.560,- | 19.775,- | 22.984,- |



ESD pracovní stůl PL

- výška 880 mm
- hloubka 685 mm
- 1x pracovní deska ESD lamino 38mm
- 2x noha pevná
- 1x podvěsný kontejner – 1 zásuvka

| Označení | PL4715ESD | PL4720ESD | PL4725ESD |
|---------------------|-----------------|-----------------|-----------------|
| Šířka v mm | 1500 | 2000 | 2500 |
| Plošná nosnost v kg | 190 | 175 | 160 |
| Cena | 26.243,- | 29.456,- | 32.666,- |



ESD pracovní stůl BL

- výška 880 mm
- hloubka 685 mm
- 1x pracovní deska ESD lamino 38mm
- 2x noha pevná
- 1x podvěsný kontejner – 2 zásuvky

| Označení | BL4715ESD | BL4720ESD | BL4725ESD |
|---------------------|-----------------|-----------------|-----------------|
| Šířka v mm | 1500 | 2000 | 2500 |
| Plošná nosnost v kg | 190 | 175 | 160 |
| Cena | 35.928,- | 39.142,- | 42.347,- |

Barevné provedení:  RAL 7016  RAL 1028

ESD pracovní stůl HL

- výška 880mm
- hloubka 685mm
- 1x pracovní deska ESD lamino 38mm
- 1x noha pevná
- 1x kontejner – 5 zásuvek

| Označení | HL4715ESD | HL4720ESD | HL4725ESD |
|---------------------|-----------------|-----------------|-----------------|
| Šířka v mm | 1500 | 2000 | 2500 |
| Plošná nosnost v kg | 190 | 175 | 160 |
| Cena | 44.741,- | 47.960,- | 51.170,- |



ESD pracovní stůl OL

- výška 880mm
- hloubka 685mm
- 1x pracovní deska ESD lamino 38mm
- 2x kontejner – 5 zásuvek

| Označení | OL4715ESD | OL4720ESD | OL4725ESD |
|---------------------|-----------------|-----------------|-----------------|
| Šířka v mm | 1500 | 2000 | 2500 |
| Plošná nosnost v kg | 190 | 175 | 160 |
| Cena | 72.931,- | 76.144,- | 79.354,- |



ESD klikou stavitelný ERGO stůl

- výška 790-1170mm
- hloubka 685mm
- 1x pracovní deska ESD lamino 38mm
- klikou plynule stavitelné nohy
- konstrukce neumožňuje zavěšení zásuvkové skříně

| Označení | 20ERG010ESD | 20ERG011ESD | 20ERG012ESD |
|---------------------|-----------------|-----------------|------------------|
| Šířka v mm | 1500 | 2000 | 2500 |
| Plošná nosnost v kg | 300 | 275 | 250 |
| Cena | 88.447,- | 94.344,- | 103.189,- |



Barevné provedení:  RAL 7016  RAL 1028



ESD nástavba KOMBİ

| Označení | 20NS4ESD | 20NS5ESD | 20NS6ESD |
|------------|----------------|----------------|----------------|
| Šířka v mm | 1500 | 2000 | 2500 |
| Cena | 7.739,- | 8.623,- | 9.066,- |



ESD rameno nástavby

| Označení | 8ALNR15ESD | 8ALNR20ESD | 8ALNR25ESD |
|------------|----------------|----------------|----------------|
| Šířka v mm | 1500 | 2000 | 2500 |
| Cena | 6.059,- | 6.758,- | 9.435,- |



ESD police k nástavbám

- hloubka 206 mm

| Označení | 8NPO10-1ESD | 8NPO12-1ESD | 8NPO15-1ESD |
|------------|----------------|----------------|----------------|
| Šířka v mm | 1000 | 1200 | 1500 |
| Cena | 1.526,- | 1.602,- | 1.652,- |



ESD police k nástavbám

- hloubka 370 mm

| Označení | 8NPO10-2ESD | 8NPO12-2ESD | 8NPO15-2ESD |
|------------|----------------|----------------|----------------|
| Šířka v mm | 1000 | 1200 | 1500 |
| Cena | 1.652,- | 1.729,- | 1.782,- |

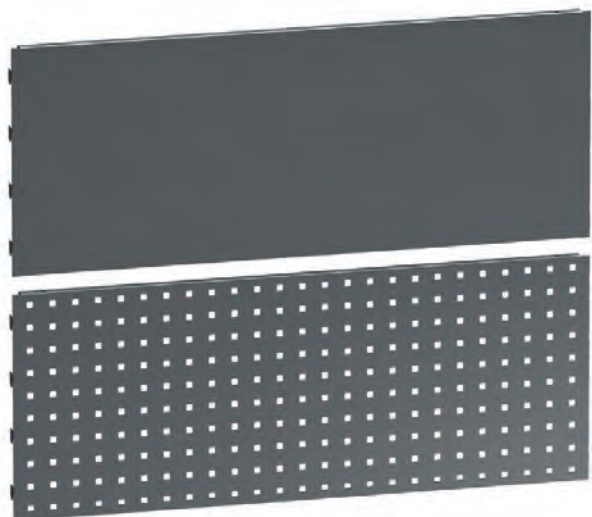

ESD panel plný

- výška 380 mm

| Označení | 8NP10ESD | 8NP12ESD | 8NP15ESD |
|------------|----------------|----------------|----------------|
| Šířka v mm | 1000 | 1200 | 1500 |
| Cena | 1.119,- | 1.260,- | 1.632,- |

ESD panel perforovaný

- výška 380 mm

| Označení | 8NPP10ESD | 8NPP12ESD | 8NPP15ESD |
|------------|----------------|----------------|----------------|
| Šířka v mm | 1000 | 1200 | 1500 |
| Cena | 1.304,- | 1.492,- | 1.586,- |

Barevné provedení:  RAL 7016  RAL 1028

ESD držáky nástrojů



ESD držák nástrčných hlavic 1/4"

| Označení | Šířka v mm | Cena |
|----------|------------|-------|
| YH1ESD | 342 | 458,- |



ESD držák nástrčných hlavic 1/2"

| Označení | Šířka v mm | Cena |
|----------|------------|-------|
| YK1ESD | 380 | 458,- |



ESD schránka

| Označení | Rozměry v mm | Cena |
|----------|----------------|-------|
| YQ1ESD | 342 x 163 x 19 | 517,- |

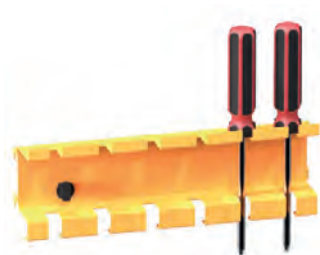

ESD držák šroubováků

| Označení | Šířka v mm | Cena |
|----------|------------|-------|
| YX1ESD | 228 | 312,- |
| YX2ESD | 340 | 352,- |



ESD držák důlčků

| Označení | Šířka v mm | Cena |
|----------|------------|-------|
| YL1ESD | 190 | 352,- |

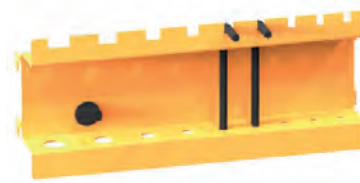

ESD držák imbusových klíčů

| Označení | Šířka v mm | Cena |
|----------|------------|-------|
| YN1ESD | 190 | 352,- |



ESD magnetická lišta

| Označení | Šířka v mm | Cena |
|----------|------------|---------|
| YSM1ESD | 415 | 1.751,- |



ESD nosič oblouk

| Označení | Rozměry v mm | Cena |
|----------|--------------|-------|
| YM1ESD | 142 x 103 | 649,- |



ESD držák klíčů svislý

| Označení | Šířka v mm | Cena |
|----------|------------|-------|
| YZ1ESD | 609 | 352,- |



ESD nosník pro policový systém

| Označení | Šířka v mm | Cena |
|----------|------------|---------|
| YAL1ESD | 910 | 3.029,- |
| YAL2ESD | 1900 | 5.593,- |
| YAL3ESD | 2400 | 7.225,- |

- nosník je dodáván bez police

ESD police

| Označení | Rozměry v mm | Cena |
|----------|--------------|---------|
| YALK1ESD | 307 x 152 | 1.142,- |



ESD police závěsná

| Označení | Rozměry v mm | Cena |
|----------|-----------------|-------|
| 8YF1ESD | 100 x 380 x 110 | 350,- |

Barevné provedení: ● RAL 7016

● RAL 1028

ESD zásuvkové skříně

- šířka 578mm
- hloubka 600mm
- robustní svařovaný korpus
- výška zásuvek 75, 100, 125, 150, 200, 250 a 300mm
- vnitřní rozměr zásuvky 459 x 459mm
- centrální zámek
- blokáce proti vysunutí více zásuvek najednou



| | |
|------------|-----------|
| Označení | ZA39-2ESD |
| Výška v mm | 390 |
| Cena | 12.711,- |



| | |
|------------|-----------|
| Označení | ZA84-2ESD |
| Výška v mm | 840 |
| Cena | 17.015,- |



| | |
|------------|-----------|
| Označení | ZA84-5ESD |
| Výška v mm | 840 |
| Cena | 28.270,- |



| | |
|------------|-----------|
| Označení | ZA99-5ESD |
| Výška v mm | 990 |
| Cena | 33.460,- |



| | |
|------------|------------|
| Označení | ZA120-5ESD |
| Výška v mm | 1215 |
| Cena | 42.020,- |



| | |
|------------|------------|
| Označení | ZAM59-1ESD |
| Výška v mm | 785 |
| Cena | 23.344,- |

Barevné provedení: ● RAL 7016 ● RAL 1028

Aktuální ceny naleznete na www.kovovnabytek.cz

ESD skříně SK1-001

- výška 1950 mm
- šířka 1044 mm
- hloubka 625 mm
- plné ocelové dveře nebo dveře s tvrzenými skly
- 4x police
- police přestavitelné po 25 mm
- nosnost police 100 kg

| | |
|------------|-----------------|
| SK1-001ESD | SK1-001SESD |
| plné dveře | prosklené dveře |
| 19.973,- | 23.863,- |



ESD skříně SK1-002

- výška 1950 mm
- šířka 1044 mm
- hloubka 625 mm
- plné ocelové dveře nebo dveře s tvrzenými skly
- 4x police + 2x zásuvka
- police přestavitelné po 25 mm
- velikost zásuvky 54 x 27D
- nosnost police 100 kg, zásuvky 70 kg

| | |
|------------|-----------------|
| SK1-002ESD | SK1-002SESD |
| plné dveře | prosklené dveře |
| 27.233,- | 31.125,- |



ESD skříně UK-001

- výška 1950 mm
- šířka 950 mm
- hloubka 400 mm
- plné ocelové dveře nebo dveře s tvrzenými skly
- 4x police
- police přestavitelné po 25 mm
- nosnost police 100 kg

| | |
|------------|-----------------|
| UK1-001ESD | UK1-001SESD |
| plné dveře | prosklené dveře |
| 12.968,- | 16.861,- |

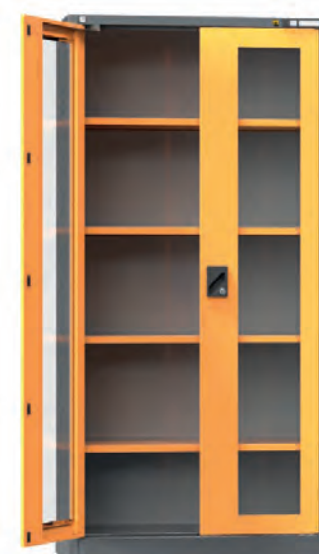

Barevné provedení:  RAL 7016  RAL 1028



Policový regál RHUM 2000 x 1000

- výška 2000mm
- šířka 1000mm
- celokovový regál s dělenou stojinou spojovanou spojkami
- 6x plechová police s výztuhou
- nosnost police 150kg
- bezšroubový montážní systém
- provedení pozink

| Označení | RHUM4010/6 | RHUM5010/6 | RHUM6010/6 |
|--------------|------------|------------|------------|
| Hloubka v mm | 400 | 500 | 600 |
| Cena | 1.973,- | 2.234,- | 2.528,- |



Policový regál RHUM 2500 x 1000

- výška 2500mm
- šířka 1000mm
- celokovový regál s dělenou stojinou spojovanou spojkami
- 7x plechová police s výztuhou
- nosnost police 150kg
- bezšroubový montážní systém
- provedení pozink

| Označení | RHUM4010/7 | RHUM5010/7 | RHUM6010/7 |
|--------------|------------|------------|------------|
| Hloubka v mm | 400 | 500 | 600 |
| Cena | 2.456,- | 2.758,- | 3.101,- |



Policový regál RHUM 2000 x 800

- výška 2000mm
- šířka 800mm
- celokovový regál s dělenou stojinou spojovanou spojkami
- 6x plechová police s výztuhou
- nosnost police 150kg
- bezšroubový montážní systém
- provedení pozink

| Označení | RHUM4080/6 | RHUM5080/6 | RHUM6080/6 |
|--------------|------------|------------|------------|
| Hloubka v mm | 400 | 500 | 600 |
| Cena | 1.611,- | 1.824,- | 2.067,- |

Policový regál RHU

- výška 2000mm
- šířka 1000mm
- regál s dělenou stojinou spojovanou spojkami
- 6x přestavitelná police z dřevotřísky s výztuhou
- nosnost police 150kg
- bezšroubový montážní systém
- barva modrá RAL 5017

| Označení | RHU 4010-2000-6 | RHU5010/6-2000 | RHU6010/6-2000 |
|--------------|-----------------|----------------|----------------|
| Hloubka v mm | 400 | 500 | 600 |
| Cena | 1.347,- | 1.518,- | 1.672,- |



Policový regál RHU 4010-2500-8

- výška 2500mm
- šířka 1000mm
- hloubka 400mm
- regál s dělenou stojinou spojovanou spojkami
- 8x přestavitelná police z dřevotřísky s výztuhou
- nosnost police 150kg
- bezšroubový montážní systém
- barva modrá RAL 5017
- cena: 1.742,-



Policový regál RH45/175

- výška 1800mm
- šířka 900mm
- hloubka 450mm
- regál s dělenou stojinou spojovanou spojkami
- 5x přestavitelná police z dřevotřísky s výztuhou
- nosnost police 175kg
- bezšroubový montážní systém
- barva šedá RAL 7035
- cena: 1.253,-





Policový regál Futur

- výška 1800 mm
- univerzální policový regál
- 5x přestavitelná police
- nosnost police 250 kg
- bezšroubový montážní systém

| Označení | Futur 350 | Futur 450 | Futur 200 P | Futur 200 B | Futur 250 P | Futur 250 B |
|--------------|-----------|-----------|-------------|-------------|-------------|-------------|
| Šířka v mm | 750 | 900 | 1200 | 1200 | 1200 | 1200 |
| Hloubka v mm | 350 | 450 | 450 | 450 | 600 | 600 |
| Provedení | pozink | pozink | pozink | bílá | pozink | bílá |
| Cena | 919,- | 1.237,- | 1.537,- | 1.663,- | 2.138,- | 2.438,- |



Policový regál Heavy Rack

- výška 1770 mm
- hloubka 600 mm
- univerzální policový regál
- 4x přestavitelná police
- nosnost police 450-600 kg
- bezšroubový montážní systém

| Označení | 1660M4 | 2060M4 | 2460M4 | 1660P4 | 2060P4 | 2460P4 |
|---------------------|---------|---------|---------|---------|---------|---------|
| Šířka v mm | 1600 | 2000 | 2400 | 1600 | 2000 | 2400 |
| Nosnost police v kg | 600 | 500 | 450 | 600 | 500 | 450 |
| Provedení | modrá | modrá | modrá | pozink | pozink | pozink |
| Cena | 4.028,- | 4.510,- | 5.213,- | 3.371,- | 3.790,- | 4.429,- |

Regály SUPER výška 1972 x hloubka 400 mm

- výška 1972 mm
- hloubka 400 mm
- jednoduchá zásuvná montáž bez šroubů
- vysoká stabilita a pevnost
- 5x přestavitelná police po 33 mm
- nosnost police 120–200 kg
- nosnost regálového sloupce 1100–1500 kg
- provedení pozink
- základní regál – 2 boky + police
- přístavný regál – 1 bok + police (nemůže stát samostatně, pouze se základním regálem)
- možnost nastavování přístavnými regály do nekonečných řad
- uvedené rozměry jsou rozměry polic, skutečná šířka regálu je cca o 100 mm větší a hloubka regálu o cca 10 mm větší

Další výšky regálů: 1576 mm, 1840 mm, 2500 mm

Další hloubky regálů: 320 mm, 500 mm, 600 mm, 700 mm, 800 mm



| Označení | Typ regálu | Šířka v mm | Nosnost police v kg | Nosnost sloupce v kg | Cena |
|-----------|------------|------------|---------------------|----------------------|---------|
| 877850129 | základní | 600 | 200 | 1100 | 2.475,- |
| 877850633 | přístavný | 600 | 200 | 1200 | 1.765,- |
| 877850132 | základní | 900 | 200 | 1100 | 2.940,- |
| 877850636 | přístavný | 900 | 200 | 1200 | 2.230,- |
| 877850135 | základní | 1050 | 170 | 1100 | 3.230,- |
| 877850639 | přístavný | 1050 | 170 | 1200 | 2.520,- |
| 877850138 | základní | 1200 | 150 | 1100 | 3.485,- |
| 877850642 | přístavný | 1200 | 150 | 1200 | 2.775,- |
| 877850141 | základní | 1350 | 180 | 1500 | 3.900,- |
| 877850645 | přístavný | 1350 | 180 | 1500 | 3.190,- |
| 877850144 | základní | 1500 | 150 | 1500 | 4.180,- |
| 877850648 | přístavný | 1500 | 150 | 1500 | 3.470,- |
| 877850147 | základní | 1651 | 120 | 1500 | 4.465,- |
| 877850651 | přístavný | 1651 | 120 | 1500 | 3.755,- |



Regály SUPER výška 1972 x hloubka 600 mm

- výška 1972 mm
- hloubka 600 mm
- jednoduchá zásuvná montáž bez šroubů
- vysoká stabilita a pevnost
- 5x přestavitelná police po 33 mm
- nosnost police 120–180 kg
- nosnost regálového sloupce 1100-1500 kg
- provedení pozink
- základní regál – 2 boky + police
- přístavný regál – 1 bok + police (nemůže stát samostatně, pouze se základním regálem)
- možnost nastavování přístavnými regály do nekonečných řad
- uvedené rozměry jsou rozměry polic, skutečná šířka regálu je cca o 100 mm větší a hloubka regálu o cca 10 mm větší

Další výšky regálů: 1576 mm, 1840 mm, 2500 mm

Další hloubky regálů: 320 mm, 400 mm, 500 mm, 700 mm, 800 mm



| Označení | Typ regálu | Šířka v mm | Nosnost police v kg | Nosnost sloupce v kg | Cena |
|-----------|------------|------------|---------------------|----------------------|---------|
| 877850297 | základní | 600 | 150 | 1100 | 2.907,- |
| 877850801 | přístavný | 600 | 150 | 1200 | 2.141,- |
| 877850300 | základní | 900 | 150 | 1100 | 3.527,- |
| 877850804 | přístavný | 900 | 150 | 1200 | 2.761,- |
| 877850303 | základní | 1050 | 170 | 1100 | 3.897,- |
| 877850807 | přístavný | 1050 | 170 | 1200 | 3.131,- |
| 877850306 | základní | 1200 | 150 | 1100 | 4.237,- |
| 877850810 | přístavný | 1200 | 150 | 1200 | 3.471,- |
| 877850309 | základní | 1350 | 180 | 1500 | 4.722,- |
| 877850813 | přístavný | 1350 | 180 | 1500 | 3.956,- |
| 877850312 | základní | 1500 | 150 | 1500 | 5.082,- |
| 877850816 | přístavný | 1500 | 150 | 1500 | 4.316,- |
| 877850315 | základní | 1651 | 120 | 1500 | 5.447,- |
| 877850819 | přístavný | 1651 | 120 | 1500 | 4.681,- |

Regály SUPER výška 1972 x hloubka 800 mm

- výška 1972 mm
- hloubka 800 mm
- jednoduchá zásuvná montáž bez šroubů
- vysoká stabilita a pevnost
- 5x přestavitelná police po 33 mm
- nosnost police 130-200 kg
- nosnost regálového sloupce 1100-1500 kg
- provedení pozink
- základní regál – 2 boky + police
- přístavný regál – 1 bok + police (nemůže stát samostatně, pouze se základním regálem)
- možnost nastavování přístavnými regály do nekonečných řad
- uvedené rozměry jsou rozměry polic, skutečná šířka regálu je cca o 100 mm větší a hloubka regálu o cca 10 mm větší

Další výšky regálů: 1576 mm, 1840 mm, 2500 mm

Další hloubky regálů: 320 mm, 400 mm, 500 mm, 600 mm, 700 mm



| Označení | Typ regálu | Šířka v mm | Nosnost police v kg | Nosnost sloupce v kg | Cena |
|-----------|------------|------------|---------------------|----------------------|---------|
| 877850465 | základní | 600 | 150 | 1100 | 3.572,- |
| 877850969 | přístavný | 600 | 150 | 1200 | 2.741,- |
| 877850468 | základní | 900 | 200 | 1100 | 4.492,- |
| 877850972 | přístavný | 900 | 200 | 1200 | 3.661,- |
| 877850471 | základní | 1050 | 170 | 1100 | 5.192,- |
| 877850975 | přístavný | 1050 | 170 | 1200 | 4.361,- |
| 877850474 | základní | 1200 | 150 | 1100 | 5.447,- |
| 877850978 | přístavný | 1200 | 150 | 1200 | 4.616,- |
| 877850477 | základní | 1350 | 150 | 1500 | 6.307,- |
| 877850981 | přístavný | 1350 | 150 | 1500 | 5.476,- |
| 877850480 | základní | 1500 | 150 | 1500 | 6.587,- |
| 877850984 | přístavný | 1500 | 150 | 1500 | 5.756,- |
| 877850483 | základní | 1651 | 130 | 1500 | 7.287,- |
| 877850987 | přístavný | 1651 | 130 | 1500 | 6.456,- |

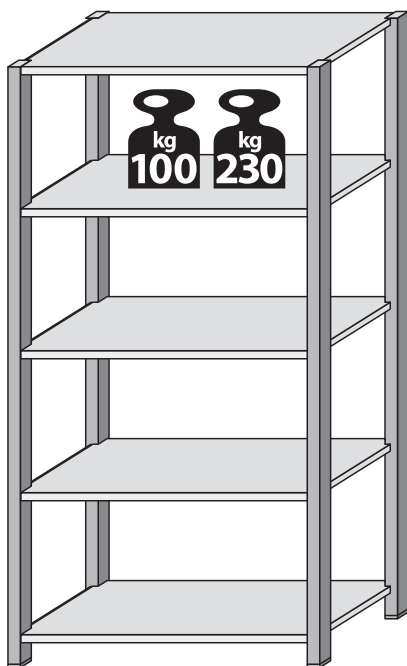

Zásuvné policové regály META CLIP

- výška 2000 / 2500 / 3000mm
- šířka 1000 / 1300mm
- hloubka 400 / 500mm
- zásuvný regál s předmontovanými rámy
- nosnost police 100 / 230kg
- lehce smontovatelný systém – zasouváním
- police přestavitelné po 25mm
- regály jsou zpevněné diagonálním křížem na zadní straně
- základní regál – 2 boky + police
- přístavný regál – 1 bok + police (nemůže stát samostatně, pouze se základním regálem)
- možnost nastavování přístavnými regály do nekonečných řad
- uvedené rozměry jsou rozměry polic, skutečná šířka regálu je o cca 56mm větší a hloubka regálu o cca 36mm – základní regál
- uvedené rozměry jsou rozměry polic, skutečná šířka regálu je o cca 6mm větší a hloubka regálu o cca 36mm – přístavný regál

Zásuvný policový regál META CLIP 100

- šířka 1000mm
- nosnost police 100kg

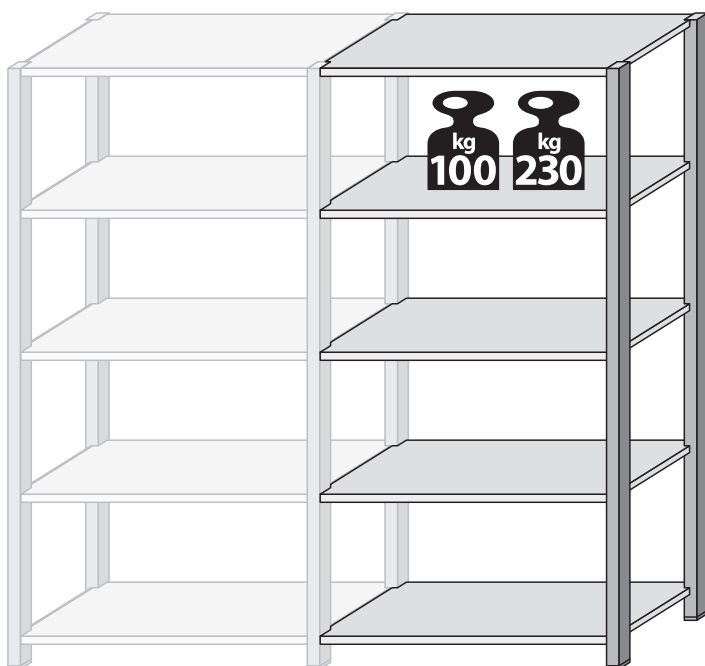

| Označení | Typ regálu | Výška v mm | Hloubka v mm | Počet polic | Nosnost sloupce v kg | Cena |
|----------|------------|------------|--------------|-------------|----------------------|---------|
| 1308 | základní | 2000 | 400 | 5 | 1560 | 4.229,- |
| 1313 | přístavný | 2000 | 400 | 5 | 1560 | 3.305,- |
| 1344 | základní | 2000 | 500 | 5 | 1560 | 5.108,- |
| 1350 | přístavný | 2000 | 500 | 5 | 1560 | 4.139,- |
| 1315 | základní | 2500 | 400 | 6 | 2160 | 5.274,- |
| 1317 | přístavný | 2500 | 400 | 6 | 2160 | 4.065,- |
| 1353 | základní | 2500 | 500 | 6 | 2160 | 6.358,- |
| 1356 | přístavný | 2500 | 500 | 6 | 2160 | 5.081,- |
| 1334 | základní | 3000 | 400 | 7 | 2020 | 6.164,- |
| 1339 | přístavný | 3000 | 400 | 7 | 2020 | 4.749,- |
| 1359 | základní | 3000 | 500 | 7 | 2020 | 7.412,- |
| 1362 | přístavný | 3000 | 500 | 7 | 2020 | 5.925,- |

Zásuvný policový regál META CLIP 230

- šířka 1000 mm
- nosnost police 230 kg

| Označení | Typ regálu | Výška v mm | Hloubka v mm | Počet polic | Nosnost sloupce v kg | Cena |
|----------|------------|------------|--------------|-------------|----------------------|---------|
| 1541 | základní | 2000 | 400 | 5 | 1560 | 4.333,- |
| 1543 | přístavný | 2000 | 400 | 5 | 1560 | 3.383,- |
| 1553 | základní | 2000 | 500 | 5 | 1560 | 4.782,- |
| 1555 | přístavný | 2000 | 500 | 5 | 1560 | 3.781,- |
| 1545 | základní | 2500 | 400 | 6 | 2400 | 5.416,- |
| 1547 | přístavný | 2500 | 400 | 6 | 2400 | 4.176,- |
| 1557 | základní | 2500 | 500 | 6 | 2400 | 5.986,- |
| 1559 | přístavný | 2500 | 500 | 6 | 2400 | 4.661,- |
| 1549 | základní | 3000 | 400 | 7 | 2020 | 6.320,- |
| 1551 | přístavný | 3000 | 400 | 7 | 2020 | 4.864,- |
| 1561 | základní | 3000 | 500 | 7 | 2020 | 6.967,- |
| 1563 | přístavný | 3000 | 500 | 7 | 2020 | 5.431,- |



Zásuvný policový regál META CLIP 230

- šířka 1300 mm
- nosnost police 230 kg

| Označení | Typ regálu | Výška v mm | Hloubka v mm | Počet polic | Nosnost sloupce v kg | Cena |
|----------|------------|------------|--------------|-------------|----------------------|---------|
| 14286 | základní | 2000 | 400 | 4 | 1560 | 5.495,- |
| 14287 | přístavný | 2000 | 400 | 4 | 1560 | 4.556,- |
| 14298 | základní | 2000 | 500 | 4 | 1560 | 6.061,- |
| 14299 | přístavný | 2000 | 500 | 4 | 1560 | 5.076,- |
| 14290 | základní | 2500 | 400 | 5 | 2400 | 6.998,- |
| 14291 | přístavný | 2500 | 400 | 5 | 2400 | 5.759,- |
| 14302 | základní | 2500 | 500 | 5 | 2400 | 7.730,- |
| 14303 | přístavný | 2500 | 500 | 5 | 2400 | 6.423,- |
| 14294 | základní | 3000 | 400 | 6 | 2020 | 8.315,- |
| 14295 | přístavný | 3000 | 400 | 6 | 2020 | 6.871,- |
| 14306 | základní | 3000 | 500 | 6 | 2020 | 9.173,- |
| 14307 | přístavný | 3000 | 500 | 6 | 2020 | 7.656,- |



Regál na pneumatiky META CLIP 3M

- hloubka 400mm
- nosnost police 150kg
- rychlá montáž rámu v kombinaci se speciálními nosníky pneumatik (pneumatika neleží na hraně, ale na ploše nosníku, tzn. nedochází k poškození)
- rychlé, jednoduché a cenově výhodné skladování pneumatik
- základní regál – 2 boky + police
- přístavný regál – 1 bok + police (nemůže stát samostatně, pouze se základním regálem)
- možnost nastavování přístavnými regály do nekonečných řad
- uvedené rozměry jsou rozměry polic, skutečná šířka regálu je o cca 56mm větší a hloubka regálu o cca 36mm – základní regál
- uvedené rozměry jsou rozměry polic, skutečná šířka regálu je o cca 6mm větší a hloubka regálu o cca 36mm – přístavný regál
- provedení pozink

| Označení | Typ regálu | Výška v mm | Šířka v mm | Počet polic | Cena |
|----------|------------|------------|------------|-------------|---------|
| 95902 | základní | 2000 | 1000 | 3 | 2.880,- |
| 95903 | přístavný | 2000 | 1000 | 3 | 2.074,- |
| 97896 | základní | 2500 | 1000 | 4 | 3.851,- |
| 97897 | přístavný | 2500 | 1000 | 4 | 2.769,- |
| 96641 | základní | 2000 | 1300 | 3 | 3.216,- |
| 96642 | přístavný | 2000 | 1300 | 3 | 2.410,- |
| 97898 | základní | 2500 | 1300 | 4 | 4.299,- |
| 97899 | přístavný | 2500 | 1300 | 4 | 3.217,- |

Příslušenství regálů META CLIP

Široké systémové příslušenství umožňuje vybavení přesně podle potřeb zákazníka. Na vyžádání nabízíme: skříňové moduly, zadní i boční drátěné nebo plné stěny, oddělovací přepážky, zásuvky, plastové přepravky, popisové lišty...

Z tohoto systému lze vytvořit dvoupátrové i vícepatrové konstrukce, pro využití celé výšky skladu, prodejní pult v různých variacích, spádový regál s válečkovými drahami nebo pojezdové regály.

Krakorcové regály META MULTISTRONG M

- regál pro střední zatížení
- pro stojící a ležící dlouhý materiál
- skladování tabulového a deskového materiálu
- za tepla válcované profily IPE 140
- oboustranně děrované pro možnou budoucí přestavbu z jednostranného provedení na oboustranné
- ramena výškově přestavitelná v rastru 50 mm
- zajištění proti vypadnutí ramen jistí ramena proti vyháknutí při naskladňování a vyskladňování zboží
- základní regál – 2 boky + police
- přístavný regál – 1 bok + police (nemůže stát samostatně, pouze se základním regálem)
- možnost nastavování přístavnými regály do nekonečných řad
- barva modrá RAL 5010
- další varianty a provedení v nabídce

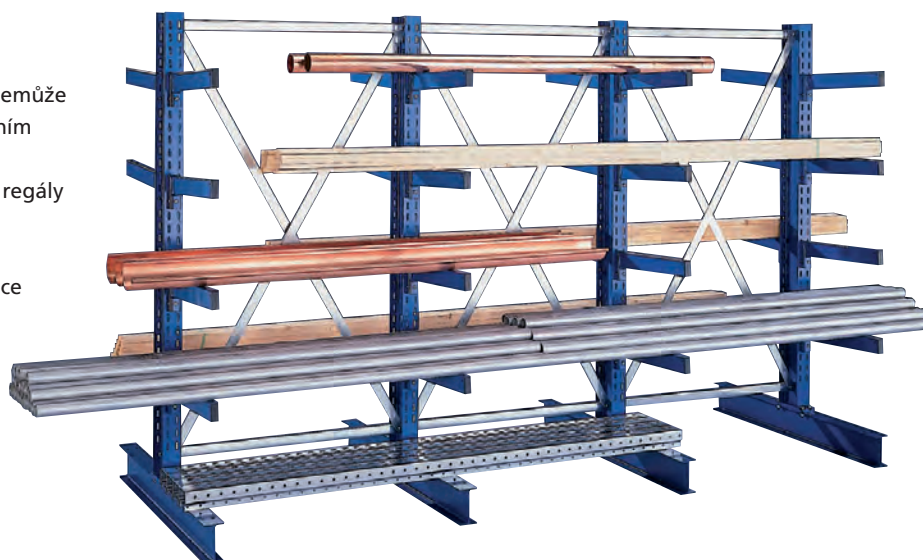

MULTISTRONG M IPE 140 – osová vzdálenost 1030 mm

- šířka 1000 mm
- 4 ramena

| Označení | Typ regálu | Výška v mm | Hloubka v mm | Nosnost ramene v kg | Cena |
|----------|------------|------------|--------------|---------------------|----------|
| 75066 | základní | 2000 | 500 | 430 | 12.822,- |
| 75067 | přístavný | 2000 | 500 | 430 | 6.666,- |
| 75070 | základní | 2000 | 800 | 250 | 14.959,- |
| 75071 | přístavný | 2000 | 800 | 250 | 7.719,- |
| 75074 | základní | 2500 | 500 | 430 | 14.016,- |
| 75075 | přístavný | 2500 | 500 | 430 | 7.303,- |
| 75078 | základní | 2500 | 800 | 250 | 16.153,- |
| 75079 | přístavný | 2500 | 800 | 250 | 8.244,- |

MULTISTRONG M IPE 140 – osová vzdálenost 1330 mm

- šířka 1300 mm
- 4 ramena

| Označení | Typ regálu | Výška v mm | Hloubka v mm | Nosnost ramene v kg | Cena |
|----------|------------|------------|--------------|---------------------|----------|
| 75090 | základní | 2000 | 500 | 430 | 12.906,- |
| 75091 | přístavný | 2000 | 500 | 430 | 6.807,- |
| 75094 | základní | 2000 | 800 | 250 | 15.043,- |
| 75095 | přístavný | 2000 | 800 | 250 | 7.804,- |
| 75103 | základní | 2500 | 500 | 430 | 14.101,- |
| 75104 | přístavný | 2500 | 500 | 430 | 7.444,- |
| 75107 | základní | 2500 | 800 | 250 | 16.238,- |
| 75108 | přístavný | 2500 | 800 | 250 | 8.401,- |

Regály se stejnými délkami ramen

- výška 2000 mm
- šířka 2700 / 4050 / 5400 / 6750 mm
- hloubka ramene 500 mm
- napevno svařené rámy se skládají ze zatepla i zastudena válcovaných profilů
- pro skladování ležícího těžkého a dlouhého materiálu
- osová vzdálenost 1350 mm
- nosnost ramene 200 kg
- jednostranný / oboustranný

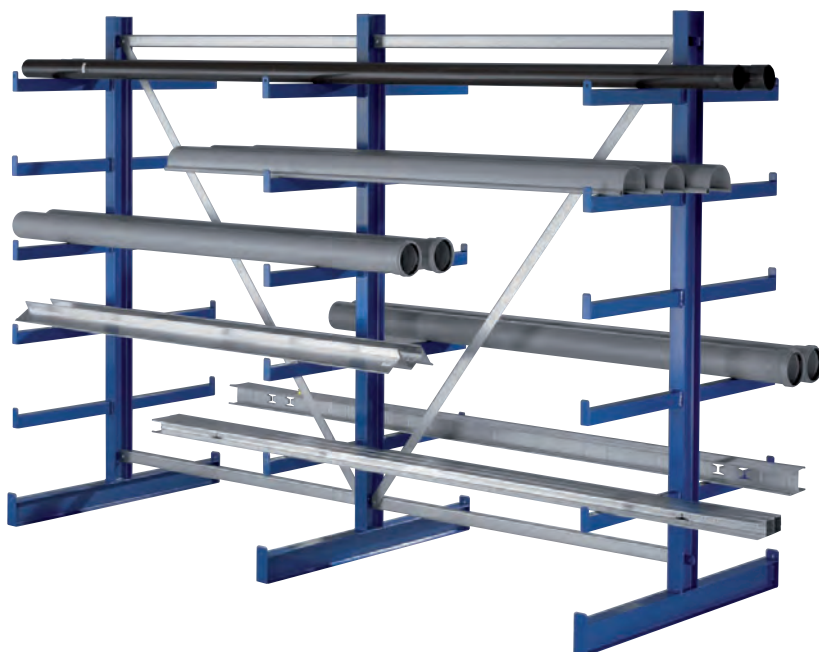

Krakovský regál META ATLAS ST jednostranný

- výška 2000 mm
- hloubka 630 mm
- nosnost ramene 200 kg
- počet ramen 5
- barva modrá RAL 5010

| Označení | Šířka v mm | Počet stojin | Nosnost sloupce v kg | Cena |
|----------|------------|--------------|----------------------|-----------------|
| 97831 | 2700 | 3 | 1000 | 10.596,- |
| 97832 | 4050 | 4 | 1000 | 14.147,- |
| 97833 | 5400 | 5 | 1000 | 17.698,- |
| 97836 | 6750 | 6 | 1000 | 21.255,- |

Krakovský regál META ATLAS ST oboustranný

- výška 2000 mm
- hloubka 1050 mm
- nosnost ramene 200 kg
- počet ramen 2 x 5
- barva modrá RAL 5010

| Označení | Šířka v mm | Počet stojin | Nosnost sloupce v kg | Cena |
|----------|------------|--------------|----------------------|-----------------|
| 97837 | 2700 | 3 | 1200 | 14.803,- |
| 97839 | 4050 | 4 | 1200 | 19.835,- |
| 97840 | 5400 | 5 | 1200 | 24.867,- |
| 97841 | 6750 | 6 | 1200 | 29.899,- |

Stromečkové regály

- výška 2000mm
- šířka 2700 / 4050 / 5400 / 6750mm
- hloubka 500 / 1090mm
- napevno svažené rámy se skládají ze zatepla i zastudena válcovaných profilů
- pro skladování ležícího těžkého a dlouhého materiálu
- osová vzdálenost 1350mm
- nosnost ramene 200kg
- jednostranný / oboustranný



Stromečkový regál META ATLAS ST jednostranný

- výška 2000mm
- hloubka 590mm
- nosnost ramene 200kg
- počet ramen 6
- barva modrá RAL 5010

| Označení | Šířka v mm | Počet stojin | Nosnost sloupce v kg | Cena |
|----------|------------|--------------|----------------------|-----------------|
| 97843 | 2700 | 3 | 1080 | 9.610,- |
| 97844 | 4050 | 4 | 1080 | 12.833,- |
| 97845 | 5400 | 5 | 1080 | 16.056,- |
| 97846 | 6750 | 6 | 1080 | 19.279,- |

Stromečkový regál META ATLAS ST oboustranný

- výška 2000mm
- hloubka 1090mm
- nosnost ramene 200kg
- počet ramen 2 x 6
- barva modrá RAL 5010

| Označení | Šířka v mm | Počet stojin | Nosnost sloupce v kg | Cena |
|----------|------------|--------------|----------------------|-----------------|
| 97847 | 2700 | 3 | 900 | 13.169,- |
| 97848 | 4050 | 4 | 900 | 17.656,- |
| 97849 | 5400 | 5 | 900 | 22.143,- |
| 97850 | 6750 | 6 | 900 | 26.630,- |



Regál s přepravkami 100 x 230 mm

- výška 1972 mm
- šířka 1124 mm
- 12x přestavitelná police
- nosnost police 125 kg
- 44x regálová přepravka (v. 100 x š. 230 mm), barva modrá
- bezšroubový montážní systém
- provedení pozink

| Označení | set_877851009_9103 | set_877851010_9113 | set_877851011_9123 | set_877851012_9133 |
|--------------|--------------------|--------------------|--------------------|--------------------|
| Hloubka v mm | 330 | 410 | 510 | 610 |
| Cena | 11.942,- | 13.160,- | 15.594,- | 18.036,- |

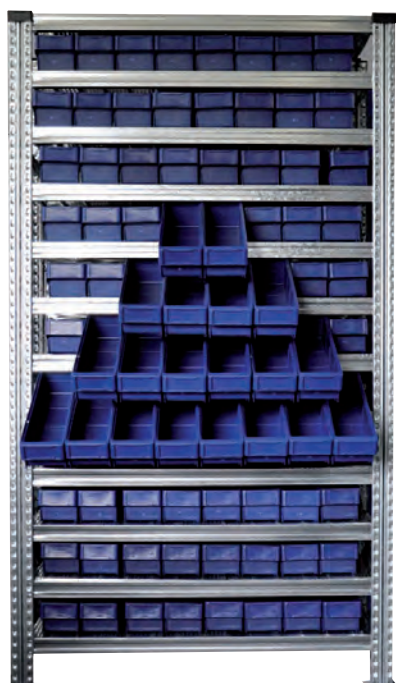

Regál s přepravkami 100 x 115 mm

- výška 1972 mm
- šířka 1124 mm
- 12x přestavitelná police
- nosnost police 125 kg
- 88x regálová přepravka (v. 100 x š. 115 mm), barva modrá
- bezšroubový montážní systém
- provedení pozink

| Označení | set_877851009_9101 | set_877851010_9111 | set_877851011_9121 | set_877851012_9131 |
|--------------|--------------------|--------------------|--------------------|--------------------|
| Hloubka v mm | 330 | 410 | 510 | 610 |
| Cena | 14.054,- | 16.372,- | 20.434,- | 24.592,- |



Regálové přepravky 100 x 230

- výška 100 x šířka 230 mm
- hloubka 300 mm – 9103.765.624
- hloubka 400 mm – 9113.765.624
- hloubka 500 mm – 9123.765.624
- hloubka 600 mm – 9133.765.624
- skladová přepravka z polypropylenu
- boční strany a dno plné
- držák etiket
- teplotní odolnost -20°C až 60°C
- barva modrá



Regálové přepravky 100 x 115

- výška 100 x šířka 115 mm
- hloubka 300 mm – 9101.765.624
- hloubka 400 mm – 9111.765.624
- hloubka 500 mm – 9121.765.624
- hloubka 600 mm – 9131.765.624
- skladová přepravka z polypropylenu
- boční strany a dno plné
- držák etiket
- teplotní odolnost -20°C až 60°C
- barva modrá

Regál s plastovými boxy 877851018

- výška 1972 mm
- šířka 1124 mm
- hloubka 330 mm
- 10x přestavitelná police
- nosnost police 125 kg
- 63x plastový zásobník ProfiPlus Box 3, výška 125 x šířka 150 x hloubka 235 mm
- bezšroubový montážní systém
- provedení pozink

| Označení | set_877851018_VAR_1 | set_877851018_VAR_2 | set_877851018_VAR_4 | set_877851018_VAR_7 |
|------------|---------------------|---------------------|---------------------|-----------------------|
| Barva boxů | žlutá | červená | červená, modrá | žlutá, červená, modrá |
| Cena | 8.925,- | 8.925,- | 8.925,- | 8.925,- |

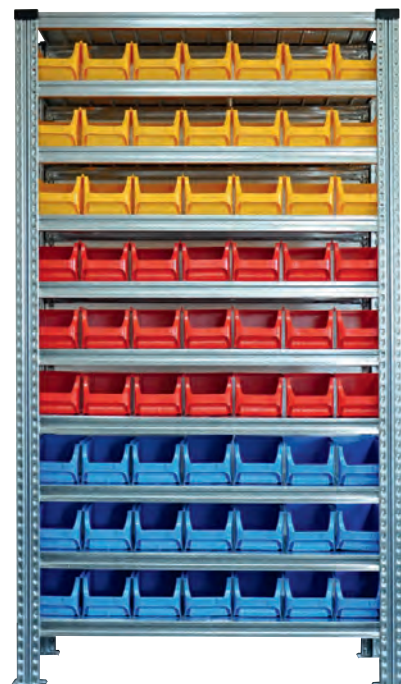

Regál s plastovými boxy 877851019

- výška 1972 mm
- šířka 1124 mm
- hloubka 330 mm
- 15x přestavitelná police
- nosnost police 125 kg
- 140x plastový zásobník ProfiPlus Box 2L, výška 75 x šířka 102 x hloubka 215 mm
- bezšroubový montážní systém
- provedení pozink

| Označení | set_877851019_VAR_2 | set_877851019_VAR_3 | set_877851019_VAR_5 | set_877851019_VAR_7 |
|------------|---------------------|---------------------|---------------------|-----------------------|
| Barva boxů | modrá | červená | žlutá, červená | žlutá, červená, modrá |
| Cena | 11.059,- | 11.059,- | 11.059,- | 11.059,- |

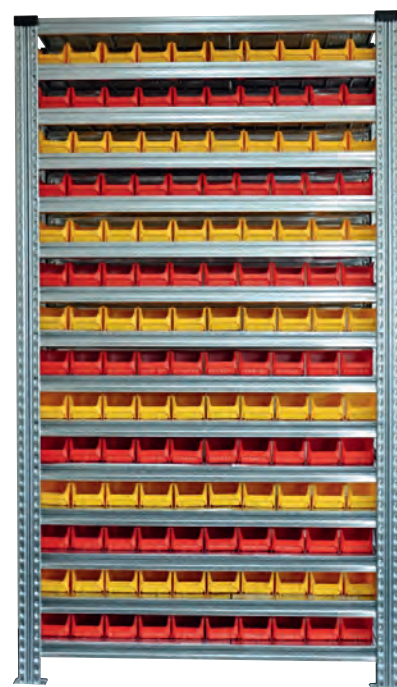

Plastové zásobníky ProfiPlus Box 3

- výška 125 mm
- šířka 150 mm
- hloubka 235 mm
- z nárazuvzdorného polypropylenu
- teplotní odolnost -30°C až 90°C
- barva modrá – 456208
- barva červená – 456209
- barva žlutá – 456210
- barva zelená – 456211

Plastové zásobníky ProfiPlus Box 2L

- výška 75 mm
- šířka 102 mm
- hloubka 215 mm
- z nárazuvzdorného polypropylenu
- teplotní odolnost -30°C až 90°C
- barva modrá – 456230
- barva červená – 456231
- barva žlutá – 456232
- barva zelená – 456233

Ecoboxy

jsou plastové zásobníky, vyrobené z nárazuvzdorného polypropylenu. Určeno pro domácí dílnu a další hobby aktivity, doporučená stohovatelnost cca 3 až 5 boxů nad sebou.



Ecobox mini

- výška 50mm
- šířka 110mm
- hloubka 90mm
- barva žlutá, červená, zelená nebo modrá
- cena: 11,-



Ecobox small

- výška 75mm
- šířka 110mm
- hloubka 165mm
- barva žlutá, červená, zelená nebo modrá
- cena: 21,-



Ecobox medium

- výška 125mm
- šířka 155mm
- hloubka 240mm
- barva žlutá, červená, zelená nebo modrá
- cena: 52,-



Ecobox large

- výška 165mm
- šířka 220mm
- hloubka 350mm
- barva žlutá, červená, zelená nebo modrá
- cena: 126,-

ProfiPlus Boxy

jsou profesionální plastové zásobníky vyrobené z nárazuvzdorného polypropylenu, který odolává tukům, olejům, pryskyřicím a louchům. Tento materiál je teplotně stálý v rozmezí od -30 °C do 90 °C, potravinářsky nezávadný a 100% recyklovatelný.



Profi Plus 456202

- výška 60mm
- šířka 102mm
- hloubka 100mm
- barva žlutá
- cena: 17,-



Profi Plus 456230

- výška 75mm
- šířka 102mm
- hloubka 215mm
- barva modrá
- cena: 34,-



Profi Plus 456209

- výška 125mm
- šířka 150mm
- hloubka 235mm
- barva červená
- cena: 67,-



Profi plus 456214

- výška 150mm
- šířka 205mm
- hloubka 355mm
- barva žlutá
- cena: 135,-

Modulboxy

jsou plastové zásobníky, vyrobené z nárazuvzdorného polypropylenu. Určeno pro domácí dílnu a další hobby aktivity. Boxy do sebe zapadají.

Modulbox 1.1

- výška 75 mm
- šířka 110 mm
- hloubka 165 mm
- barva černá
- cena: 17,-



Modulbox 2.1

- výška 125 mm
- šířka 150 mm
- hloubka 230 mm
- barva černá
- cena: 39,-



Modulbox 3.1

- výška 160 mm
- šířka 210 mm
- hloubka 350 mm
- barva černá
- cena: 94,-



Modulbox 4.1

- výška 190 mm
- šířka 310 mm
- hloubka 490 mm
- barva černá
- cena: 179,-



ESD plastové boxy

jsou vyrobené z antistatického plastu s polovodičovými vlastnostmi PP. Dno je upraveno pro snadnější uchopení drobných předmětů. Vybaveny obvodovým stahovacím lemem pro větší pevnost.

ESD plastový box 456102

- výška 60 mm
- šířka 100 mm
- hloubka 100 mm
- barva černá
- cena: 87,-



ESD plastový box 456107

- výška 75 mm
- šířka 100 mm
- hloubka 175 mm
- barva černá
- cena: 149,-



ESD plastový box 456122

- výška 125 mm
- šířka 145 mm
- hloubka 235 mm
- barva černá
- cena: 359,-



ESD plastový box 456132

- výška 150 mm
- šířka 200 mm
- hloubka 350 mm
- barva černá
- cena: 686,-



Euro přepravky

- euro přepravky vhodné do všech průmyslových sektorů
- lze využít v automatizované logistice (pro použití na přepravnících a válečkových transportérech)
- jsou hygienické, jednoduše stohovatelné
- odolné vůči chladu a kontaktnímu teplu, proti kyselinám a louchům
- vyrobeny z vysoce jakostního polypropylenu

Euro přepravka děrovaná 975520

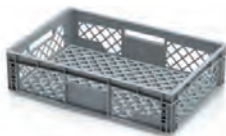

- výška 150mm
- šířka 600mm
- hloubka 400mm
- objem 31l
- nosnost 15kg
- cena: 205,-

Euro přepravka s otevřeným úchytem 965620



- výška 220mm
- šířka 400mm
- hloubka 300mm
- objem 20l
- nosnost 15kg
- cena: 163,-

Euro přepravka děrovaná 975540



- výška 220mm
- šířka 600mm
- hloubka 400mm
- objem 45l
- nosnost 25kg
- cena: 245,-

Euro přepravka s plným úchytem 965621



- výška 220mm
- šířka 400mm
- hloubka 300mm
- objem 20l
- nosnost 15kg
- cena: 165,-

Euro přepravka děrovaná 975550



- výška 270mm
- šířka 600mm
- hloubka 400mm
- objem 56l
- nosnost 25kg
- cena: 260,-

Euro přepravky s otevřeným úchytem 965630



- výška 270mm
- šířka 400mm
- hloubka 300mm
- objem 26l
- nosnost 15kg
- cena: 200,-

Euro přepravka děrovaná 975560



- výška 320mm
- šířka 600mm
- hloubka 400mm
- objem 66l
- nosnost 30kg
- cena: 292,-

Euro přepravky s plným úchytem 965631



- výška 270mm
- šířka 400mm
- hloubka 300mm
- objem 26l
- nosnost 15kg
- cena: 201,-

Euro přepravka děrovaná 975570



- výška 420mm
- šířka 600mm
- hloubka 400mm
- objem 88l
- nosnost 30kg
- cena: 351,-

Euro přepravka s otevřeným úchytem 965750



- výška 320mm
- šířka 600mm
- hloubka 400mm
- objem 66l
- nosnost 20kg
- cena: 330,-

ESD Euro přepravy

- stohovatelné
- zamezují vzniku elektrostatického náboje
- spec. průtokový odpor / povrchový odpor: $10^4 < 10^{10} \Omega \text{ cm}$
- tento výrobek není vhodný pro styk s potravinami
- vyrobeno z PP kopolymeru – vodivého ESD materiálu

poznámka: upozorňujeme, že v důsledku nátoku plastické hmoty, mohou hotové výrobky vykazovat rozdílné elektrické vlastnosti

ESD Euro přepravka 965626



- výška 220 mm
- šířka 400 mm
- hloubka 300 mm
- objem 20 l
- nosnost 15 kg
- cena: 230,-

ESD Euro přepravka s víkem 967115



- výška 185 mm
- šířka 400 mm
- hloubka 300 mm
- objem 15 l
- nosnost 15 kg
- cena: 396,-

ESD Euro přepravka 965739



- výška 220 mm
- šířka 600 mm
- hloubka 400 mm
- objem 45 l
- nosnost 25 kg
- cena: 361,-

ESD Euro přepravka s víkem 965738



- výška 235 mm
- šířka 600 mm
- hloubka 400 mm
- objem 45 l
- nosnost 20 kg
- cena: 590,-

ESD Euro přepravka 965746



- výška 270 mm
- šířka 600 mm
- hloubka 400 mm
- objem 56 l
- nosnost 25 kg
- cena: 419,-

ESD Euro přepravka s víkem 967195



- výška 285 mm
- šířka 600 mm
- hloubka 400 mm
- objem 56 l
- nosnost 20 kg
- cena: 655,-

ESD Euro přepravka 965756



- výška 320 mm
- šířka 600 mm
- hloubka 400 mm
- objem 66 l
- nosnost 25 kg
- cena: 423,-

ESD Euro přepravka s víkem 965758



- výška 335 mm
- šířka 600 mm
- hloubka 400 mm
- objem 66 l
- nosnost 20 kg
- cena: 774,-

ESD Euro přepravka 965825



- výška 320 mm
- šířka 800 mm
- hloubka 600 mm
- objem 130 l
- nosnost 25 kg
- cena: 937,-

ESD podvozek pod přepravky 980450



- výška 150 mm
- šířka 600 mm
- hloubka 400 mm
- nosnost 100 kg
- velmi stabilní ESD podvozek
- velikost je určena pro přepravky o rozměru 600 x 400 mm je také vhodný pro velikost 400 x 300 mm – 2 pozice
- vidlice pozink
- cena: 1.121,-

KLT přepravky s hladkým dnem

- vhodné pro automatizované logistické systémy a automobilový průmysl podle doporučení VDA 4500
- vyrobené z kvalitního polypropylenu
- odolné vůči olejům, tukům a většině kyselin a louhů
- tepelná stálost od -20 °C do 100 °C

- barva modrá RAL 5003
- hladké dno
- ergonomické úchyty na čelních stranách
- rámeček pro etikety na čelních stranách

R-KLT 3215



- výška 147 mm
- šířka 200 mm
- hloubka 300 mm
- objem 5,3 l
- nosnost 20 kg
- cena: 101,-

Víko k R-KLT přepravce 200 x 300 mm R-KLT-D 35



- šířka 200 mm
- hloubka 300 mm
- cena: 41,-

R-KLT 4315



- výška 147 mm
- šířka 300 mm
- hloubka 400 mm
- objem 10 l
- nosnost 20 kg
- cena: 216,-

R-KLT 6415



- výška 147 mm
- šířka 400 mm
- hloubka 600 mm
- objem 22 l
- nosnost 20 kg
- cena: 365,-

R-KLT 4329



- výška 280 mm
- šířka 300 mm
- hloubka 400 mm
- objem 22 l
- nosnost 20 kg
- cena: 325,-

R-KLT 6429



- výška 280 mm
- šířka 400 mm
- hloubka 600 mm
- objem 48 l
- nosnost 20 kg
- cena: 547,-

Víko k R-KLT přepravce 300 x 400 mm R-KLT-D 45



- šířka 300 mm
- hloubka 400 mm
- cena: 80,-

Víko k R-KLT přepravce 400 x 600 mm R-KLT-D 65



- šířka 400 mm
- hloubka 600 mm
- cena: 154,-

KLТ přepravky s odtokovými otvory

- vhodné pro automatizované logistické systémy a automobilový průmysl podle doporučení VDA 4500
- vyrobené z kvalitního polypropylenu
- odolné vůči olejům, tukům a většině kyselin a louchů
- tepelná stálost od -20 °C do 100 °C
- barva modrá RAL 5005
- hladké dno s odtokovými otvory
- ergonomické úchyty na čelních stranách
- rámeček pro etikety na čelních stranách

RL-KLT 3147

- výška 147 mm
- šířka 200 mm
- hloubka 300 mm
- objem 5,3 l
- nosnost 20 kg
- hladké dno bez odtokových otvorů
- cena: 101,-



Víko k RL-KLT přepravce 200 x 300 mm RL-KLT-D 35

- šířka 200 mm
- hloubka 300 mm
- cena: 41,-



RL-KLT 4147

- výška 147 mm
- šířka 300 mm
- hloubka 400 mm
- objem 11,8 l
- nosnost 20 kg
- cena: 191,-



RL-KLT 6147

- výška 147 mm
- šířka 400 mm
- hloubka 600 mm
- objem 25 l
- nosnost 20 kg
- cena: 320,-



RL-KLT 4280

- výška 280 mm
- šířka 300 mm
- hloubka 400 mm
- objem 24,1 l
- nosnost 20 kg
- cena: 306,-



RL-KLT 6280

- výška 280 mm
- šířka 400 mm
- hloubka 600 mm
- objem 52 l
- nosnost 20 kg
- cena: 499,-



Víko k RL-KLT přepravce 300 x 400 mm RL-KLT-D 45

- šířka 300 mm
- hloubka 400 mm
- cena: 80,-

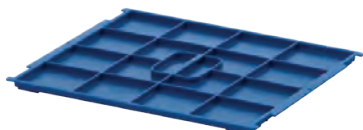

Víko k RL-KLT přepravce 400 x 600 mm RL-KLT-D 65

- šířka 400 mm
- hloubka 600 mm
- cena: 153,-



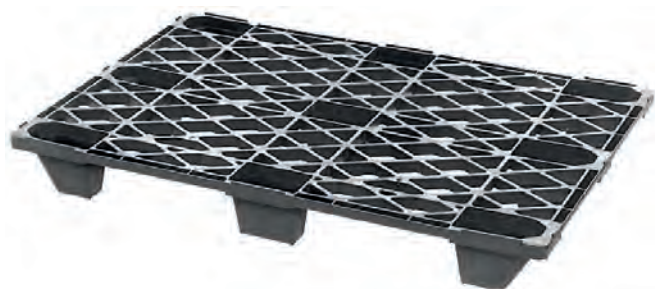

Plastová paleta lehká 981220

- výška 130mm
- šířka 800mm
- hloubka 1200mm
- nosnost 700kg
- statická nosnost 1600kg
- lehká a odolná paleta
- materiál PE regranulát
- stohovatelná
- cena: **339,-**



Plastová paleta lehká 981240

- výška 135mm
- šířka 1000mm
- hloubka 1200mm
- nosnost 1000kg
- statická nosnost 1600kg
- lehká a odolná paleta
- materiál PE regranulát
- stohovatelná
- cena: **423,-**

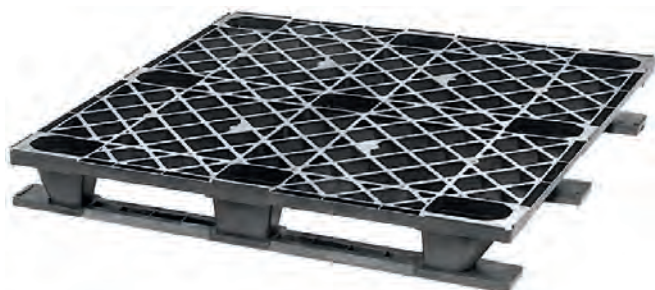

Plastová paleta lehká s ližinami 981260

- výška 145mm
- šířka 1000mm
- hloubka 1200mm
- nosnost 1250kg
- statická nosnost 3000kg
- lehká a odolná paleta
- materiál PE regranulát
- stohovatelná
- cena: **614,-**

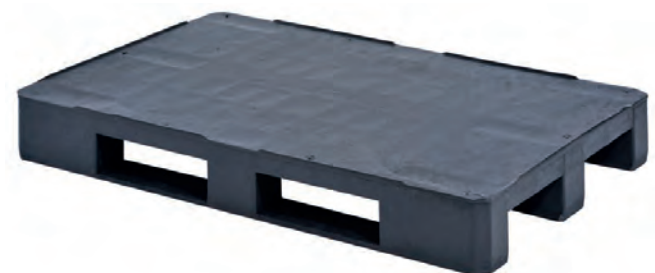

Plastová paleta těžká 990130

- výška 150mm
- šířka 800mm
- hloubka 1200mm
- nosnost 1500kg
- statická nosnost 5000kg
- odolná paleta
- materiál PE regranulát
- cena: **1.290,-**

Plastová paleta těžká 990160

- výška 150mm
- šířka 1000mm
- hloubka 1200mm
- nosnost 1500kg
- statická nosnost 5000kg
- odolná paleta
- materiál PE regranulát
- cena: **1.509,-**

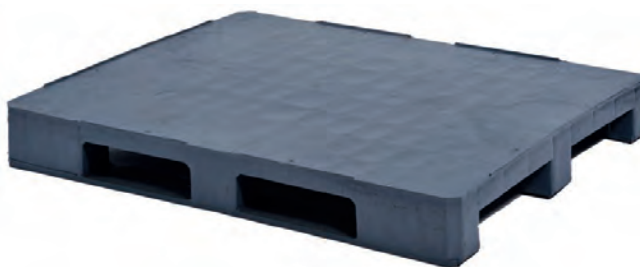

Plastová ESD paleta 981250

- výška 150mm
- šířka 800mm
- hloubka 1200mm
- nosnost 850kg
- statická nosnost 1350kg
- ESD paleta
- z elektricky vodivého plastu
- spec. průtokový odpor / povrchový $10^4 < 10^{10} \Omega \text{ cm}$
- stohovatelná
- cena: **954,-**



Plastová ESD paleta s ližinami 981285

- výška 155mm
- šířka 1000mm
- hloubka 1200mm
- nosnost 1000kg
- statická nosnost 2000kg
- ESD paleta
- z elektricky vodivého plastu
- spec. průtokový odpor / povrchový $10^4 < 10^{10} \Omega \text{ cm}$
- stohovatelná
- cena: **1.737,-**



Plastová ESD paleta s ližinami 981255

- výška 155mm
- šířka 800mm
- hloubka 1200mm
- nosnost 850kg
- statická nosnost 1700kg
- ESD paleta
- z elektricky vodivého plastu
- spec. průtokový odpor / povrchový $10^4 < 10^{10} \Omega \text{ cm}$
- stohovatelná
- cena: **1.553,-**





Rudl S101

- výška 1050mm
- šířka 610mm
- hloubka 530mm
- nosnost 250kg
- rozměr lopaty 350 x 184mm
- ze svařených ocelových trubek
- konstrukce volena tak, aby poměry sil při naklápění rudlu s břemenem byly co nejbezpečnější, nevyžadující větší námahu při manipulaci
- rukojeť opatřena plastovými madly s bezpečnostní ochranou zamezující poranění rukou
- polyuretanová kola
- barva modrá RAL 5017
- cena: 1.051,-



Rudl S04

- výška 1170mm
- šířka 540mm
- hloubka 595mm
- nosnost 250kg
- rozměr lopaty 270 x 200mm
- ze svařených ocelových trubek
- konstrukce volena tak, aby poměry sil při naklápění rudlu s břemenem byly co nejbezpečnější, nevyžadující větší námahu při manipulaci
- rukojeť opatřena plastovými madly s bezpečnostní ochranou zamezující poranění rukou
- polyuretanová kola
- barva modrá RAL 5017
- cena: 1.451,-



Rudl schodišťový S

- výška 1020mm
- šířka 520mm
- hloubka 560mm
- nosnost 250kg
- rozměr lopaty 400 x 140mm
- ze svařených ocelových trubek
- konstrukce volena tak, aby poměry sil při naklápění rudlu s břemenem byly co nejbezpečnější, nevyžadující větší námahu při manipulaci
- rukojeť opatřena plastovými madly s bezpečnostní ochranou zamezující poranění rukou
- gumová plná kola
- barva modrá RAL 5017
- cena: 1.296,-

Rudl sk-710.015

- výška 1105 mm
- šířka 570 mm
- hloubka 530 mm
- nosnost 200 kg
- rozměr lopaty 320 x 250 mm
- ze svařených ocelových trubek
- konstrukce volena tak, aby poměry sil při naklápění rudlu s břemenem byly co nejbezpečnější, nevyžadující větší námahu při manipulaci
- rukojeť opatřena plastovými madly s bezpečnostní ochranou zamezující poranění rukou
- pneumatická kola
- barva modrá RAL 5010
- cena: **2.239,-**



Rudl RC 300 N30 K KU

- výška 1120 mm
- šířka 560 mm
- nosnost 300 kg
- rozměr lopaty 450 x 150 mm
- klasická konstrukce a zvýšená stabilita umožňuje přepravu různorodých břemen
- rukojeť opatřena plastovými madly s bezpečnostní ochranou zamezující poranění rukou
- nafukovací (bantamová) kola
- barva je orientační, skutečná je podle skladových zásob
- cena: **2.865,-**



Rudl s plastovými ližinami sk-710.005

- výška 1305 mm
- šířka 550 mm
- hloubka 615 mm
- nosnost 250 kg
- rozměr lopaty 320 x 250 mm
- ze svařených ocelových trubek
- konstrukce volena tak, aby poměry sil při naklápění rudlu s břemenem byly co nejbezpečnější, nevyžadující větší námahu při manipulaci
- rukojeť opatřena plastovými madly s bezpečnostní ochranou zamezující poranění rukou
- nafukovací (bantamová) kola
- barva modrá RAL 5010
- cena: **3.064,-**





Skládací hliníkový rudl 1732

- výška 1090 mm
- šířka 488 mm
- hloubka 490 mm
- výška ve složeném stavu 765 mm
- hloubka ve složeném stavu 64 mm
- nosnost 125 kg
- rozměr lopaty 480 x 320 mm
- držadlo z příjemného neklouzavého materiálu
- konstrukce hliník – ocel
- sklopná lopata z hliníku
- systém upínacích popruhů pro zachycení nákladu
- kola z šedého polymeru
- plastové části - modrá RAL 5007
- cena: 4.037,-



Rudl RZ 300 N26 K KU

- výška 1170 mm
- šířka 640 mm
- hloubka 560 mm
- nosnost 300 kg
- rozměr lopaty 500 x 150 mm
- ze svařených ocelových trubek
- pro převoz tiskovin a jiných drobných předmětů
- konstrukce volena tak, aby poměry sil při naklápění rudlu s břemenem byly co nejbezpečnější, nevyžadující větší námahu při manipulaci
- rukojeť opatřena plastovými madly s bezpečnostní ochranou zamezující poranění rukou
- nafukovací (bantamová) kola
- barva červená RAL 3000
- cena: 3.135,-



Rudl OR 250 G N26 K VL

- výška 1240 mm
- šířka 520 mm
- nosnost 250 kg
- rozměr lopaty 350 x 170 mm
- ze svařených ocelových trubek
- jednoduchým přendáním madla se stává z praktického rudlu manipulační vozík
- ve spodní části nafukovací (bantamová) kola
- v horní části 2 otočná kolečka na kovovém disku
- barva modrá
- cena: 3.285,-

Podvozek na deskový materiál 4155

- výška 300mm
- šířka 305mm
- nosnost 250kg
- rozměr ložné plochy 300 x 60mm
- svařovaná ocel
- upínací čelisti jsou potaženy měkkým materiálem
- maximální šířka sevření 0 – 60mm
- celopryžová kola
- barva modrá RAL 5007
- cena: **4.145,-**



Rudl na pneumatiky RNP 200

- výška 1500mm
- šířka 630mm
- nosnost 200kg
- je určen pro přepravu více pneumatik najednou
- ze svařených ocelových trubek
- konstrukce volena tak, aby poměry sil při nakládění rudlu s břemenem byly co nejbezpečnější, nevyžadující větší námahu při manipulaci
- rukojeť opatřena plastovými madly s bezpečnostní ochranou zamezující poranění rukou
- nafukovací (bantamová) kola
- barva je orientační, skutečná je podle skladových zásob
- cena: **3.285,-**



Rudl na nábytek sk-710.028

- výška 1305mm
- šířka 570mm
- hloubka 795mm
- nosnost 250kg
- rozměr lopaty 320 x 250mm
- ze svařených ocelových trubek
- konstrukce volena tak, aby poměry sil při nakládění rudlu s břemenem byly co nejbezpečnější, nevyžadující větší námahu při manipulaci
- rukojeť opatřena plastovými madly s bezpečnostní ochranou zamezující poranění rukou
- podpora je výškově stavitelná, hloubka 500mm
- nafukovací (bantamová) kola
- barva modrá RAL 5010
- cena: **4.593,-**





Manipulační vozík W05N

- výška 900mm
- šířka 500mm
- hloubka 1070mm
- nosnost 250kg
- rozměr ložné plochy 1000 x 500mm
- svařovaná konstrukce z ocelových trubek a profilů
- barva modrá RAL 5017
- ložná plocha překližka
- 4 otočná kolečka, z toho 2 s brzdou
- průměr kola 100mm
- cena: 1.978,-



Manipulační vozík W02N

- výška 900mm
- šířka 500mm
- hloubka 1130mm
- nosnost 250kg
- rozměr ložné plochy 1000 x 500mm
- svařovaná konstrukce z ocelových trubek a profilů
- barva modrá RAL 5017
- ložná plocha překližka
- 4 otočná kolečka, z toho 2 s brzdou
- průměr kola 100mm
- cena: 2.186,-



Pracovní vozík se sklápěcí rukojetí sw-450.802

- výška 940mm
- šířka 815mm
- hloubka 450mm
- nosnost 150kg
- rozměr ložné plochy 450 x 720mm
- ocelová konstrukce
- barva modrá RAL 5010
- dřevěná ložná plocha - buk
- 2 kolečka otočná s centrální brzdou Easy Stop, 2 pevná
- průměr kola 125mm
- cena: 3.747,-

Policový vozík sw-500.500

- výška 1010mm
- šířka 975mm
- hloubka 525mm
- nosnost 250kg
- rozměr ložné plochy 500 x 850mm
- 2 police
- výška okraje 12mm
- ocelová konstrukce
- barva modrá RAL 5010
- dřevěná ložná plocha – buk
- 2 kolečka otočná s centrální brzdou Easy Stop, 2 pevná
- cena: **4.360,-**



Policový vozík sw-600.501

- výška 850mm
- šířka 1175mm
- hloubka 625mm
- nosnost 250kg
- rozměr ložné plochy 600 x 1000mm
- 2 police
- výška okraje 12mm
- ocelová konstrukce
- barva modrá RAL 5010
- dřevěná ložná plocha – buk
- 2 kolečka otočná s centrální brzdou Easy Stop, 2 pevná
- cena: **4.925,-**



Policový vozík sw-500.600

- výška 1010mm
- šířka 975mm
- hloubka 525mm
- nosnost 250kg
- rozměr ložné plochy 500 x 850mm
- 3 police
- výška okraje 12mm
- ocelová konstrukce
- barva modrá RAL 5010
- dřevěná ložná plocha – buk
- 2 kolečka otočná s centrální brzdou Easy Stop, 2 pevná
- cena: **5.727,-**





Vozík s jednou dřevěnou výplní sw-600.102

- výška 1015 mm
- šířka 1125 mm
- hloubka 600 mm
- nosnost 500 kg
- rozměr ložné plochy 600 x 1030 mm
- ocelová konstrukce
- barva modrá RAL 5010
- dřevěná ložná plocha – buk
- 2 kolečka otočná s centrální brzdou Easy Stop, 2 pevná
- cena: 4.360,-



Vozík se dvěma dřevěnými výplněmi sw-600.222

- výška 1015 mm
- šířka 1190 mm
- hloubka 600 mm
- nosnost 500 kg
- rozměr ložné plochy 600 x 1000 mm
- ocelová konstrukce
- barva modrá RAL 5010
- dřevěná ložná plocha – buk
- 2 kolečka otočná s centrální brzdou Easy Stop, 2 pevná
- cena: 5.421,-



Vozík s jednou drátěnou výplní sw-600.101

- výška 1015 mm
- šířka 1125 mm
- hloubka 600 mm
- nosnost 500 kg
- rozměr ložné plochy 600 x 1030 mm
- ocelová konstrukce
- velikost drátěných ok 50 x 50 mm
- barva modrá RAL 5010
- dřevěná ložná plocha – buk
- 2 kolečka otočná s centrální brzdou Easy Stop, 2 pevná
- cena: 4.195,-

Vozík se dvěma drátěnými výplněmi sw-600.201

- výška 1015 mm
- šířka 1190 mm
- hloubka 600 mm
- nosnost 500 kg
- rozměr ložné plochy 600 x 1000 mm
- ocelová konstrukce
- velikost drátěných ok 50 x 50 mm
- barva modrá RAL 5010
- dřevěná ložná plocha – buk
- 2 kolečka otočná s centrální brzdou Easy Stop, 2 pevná
- cena: 5.091,-



Vozík se třemi drátěnými výplněmi sw-600.301

- výška 1015 mm
- šířka 1190 mm
- hloubka 600 mm
- nosnost 500 kg
- rozměr ložné plochy 576 x 1000 mm
- ocelová konstrukce
- velikost drátěných ok 50 x 50 mm
- barva modrá RAL 5010
- dřevěná ložná plocha – buk
- 2 kolečka otočná s centrální brzdou Easy Stop, 2 pevná
- cena: 6.010,-



Vozík se čtyřmi drátěnými výplněmi sw-600.401

- výška 1015 mm
- šířka 1190 mm
- hloubka 600 mm
- nosnost 500 kg
- rozměr ložné plochy 552 x 1000 mm
- ocelová konstrukce
- velikost drátěných ok 50 x 50 mm
- barva modrá RAL 5010
- dřevěná ložná plocha – buk
- 2 kolečka otočná s centrální brzdou Easy Stop, 2 pevná
- cena: 6.881,-





Policový vozík sw-600.311

- výška 1820 mm
- šířka 1190 mm
- hloubka 640 mm
- nosnost 500 kg
- rozměr ložné plochy 600 x 1000 mm
- 4 drátěné výplně
- velikost drátěných ok 120 x 120 mm
- kovová konstrukce
- barva modrá RAL 5010
- dřevěná ložná plocha – buk
- 2 kolečka otočná s centrální brzdou Easy Stop, 2 pevná
- cena: **14.238,-**



Stohovatelný pojízdný kontejner Standard Corlette®

- výška 1800 mm
- hloubka 1150 mm
- nosnost 600 kg
- ložná plocha dřevotříska
- povrchová úprava práškovým lakem RAL 5012
- stohovatelné ve třech výškových úrovních za pomoci vysokozdvížeňového vozíku
- prázdné kontejnery stejného druhu lze skládat do sebe a tím ušetřit místo při skladování a transportu
- 4 kolečka otočná o Ø 100 mm, z toho 1 s brzdou

| Označení | sc-130.510 | sc-200.500 | sc-250.500 |
|------------|-----------------|-----------------|-----------------|
| Šířka v mm | 1300 | 2000 | 2500 |
| Cena | 14.311,- | 16.867,- | 20.060,- |



Stohovatelný pojízdný kontejner Universal Corlette®

- výška 1850 mm
- hloubka 1150 mm
- nosnost 600 kg
- ložná plocha dřevotříska
- povrchová úprava práškovým lakem RAL 5012
- stohovatelné ve třech výškových úrovních za pomoci vysokozdvížeňového vozíku
- prázdné kontejnery stejného druhu lze skládat do sebe a tím ušetřit místo při skladování a transportu
- 4 kolečka otočná o Ø 125 mm, z toho 1 s brzdou

| Označení | uc-120.500 | uc-200.500 | uc-240.500 |
|------------|-----------------|-----------------|-----------------|
| Šířka v mm | 1200 | 2000 | 2400 |
| Cena | 20.595,- | 23.346,- | 24.714,- |

Vozík na přepravky sw-400.802

- výška 1185 mm
- šířka 815 mm
- hloubka 455 mm
- nosnost 200 kg
- rozměr ložné plochy 612 x 412 mm
- ocelová konstrukce
- 3x police
- barva modrá RAL 5010
- 2 kolečka otočná s centrální brzdou Easy Stop, 2 pevná
- cena: **5.986,-**



Manipulační podvozek mh-935.003

- výška 145 mm
- šířka 600 mm
- hloubka 350 mm
- nosnost 300 kg
- rozměr ložné plochy 600 x 350 mm
- překližková deska s protiskluzovým potahem
- barva modrá
- 4 vysoce odolná otočná termoplastická kolečka s kuličkovým ložiskem, Ø 100 mm
- cena: **1.534,-**



Paletový vozík sw-870.041

- výška 350 mm
- šířka 870 mm
- hloubka 670 mm
- nosnost 500 kg
- rozměr ložné plochy 800 x 600 mm
- konstrukce z oceli
- v každém rohu zarážka pro zachycení palety
- 2 kolečka otočná s centrální brzdou Easy Stop, 2 pevná
- cena: **4.948,-**





Nízkozdvižný paletový vozík NF 25NL

- výška 1230 mm
- šířka 540 mm
- hloubka 1540 mm
- nosnost 2500 kg
- maximální zdvih 200 mm
- délka vidlic 1150 mm
- šířka vidlic 540 mm
- šířka mezi vidlicemi 220 mm
- určen pro přepravu na Euro paletách popř. na paletách a plošinách obdobných rozměrů přizpůsobených k nabírání na zdvižnou vidlici, uvnitř objektu na pevných a rovných podlahách
- cena: **10.965,-**



Zdvižná pracovní plošina s nožním ovládním ZPX15

- výška 950 mm
- šířka 450 mm
- hloubka 908 mm
- nosnost 150 kg
- minimální zdvih 220 mm
- maximální zdvih 720 mm
- rozměr ložné plochy 700 x 450 mm
- nožní hydraulické čerpadlo pro zdvih plošiny
- snadno ovladatelné brzdy zajišťují nehybnost plošiny při nakládání a vykládání břemen
- ventil spuštění zajišťuje přesné spuštění plošiny
- cena: **9.285,-**



Vysokozdvižný vozík s ručním i nožním rychlozdvihem FX10RL16Q

- výška 1980 mm
- šířka 740 mm
- délka 1642 mm
- nosnost 1000 kg
- maximální zdvih 1600 mm
- délka vidlic 1150 mm
- šířka vidlic 550 mm
- určen pro přepravu, manipulaci a skladování břemen na přepravních paletách typu Euro, na kratší vzdálenosti ve skladech, uvnitř objektů na pevných a rovných podlahách
- vozík je vybaven funkcí rychlozdvihu pro minimální namáhání obsluhy
- cena: **36.945,-**

Hliníkové schůdky jednostranné DR(150)ALD

- rozměr plošinky 250 x 250 mm
- nosnost 150kg

| Označení | DR(150)ALD-3 | DR(150)ALD-4 | DR(150)ALD-5 | DR(150)ALD-6 | DR(150)ALD-7 |
|----------------------------|--------------|--------------|--------------|--------------|--------------|
| Výška plošinky v mm | 540 | 750 | 970 | 1190 | 1400 |
| Šířka v mm | 400 | 430 | 450 | 475 | 500 |
| Délka v mm | 1210 | 1450 | 1680 | 1910 | 2150 |
| Počet nášlapů vč. plošinky | 1 x 3 | 1 x 4 | 1 x 5 | 1 x 6 | 1 x 7 |
| Cena | 770,- | 911,- | 1.062,- | 1.255,- | 1.462,- |



Hliníkové schůdky oboustranné DR(150)ALDD

- nosnost 150kg

| Označení | DR(150)ALDD-2 | DR(150)ALDD-3 | DR(150)ALDD-4 | DR(150)ALDD-5 |
|----------------------------|---------------|---------------|---------------|---------------|
| Výška v mm | 390 | 610 | 820 | 1030 |
| Šířka v mm | 390 | 410 | 440 | 460 |
| Délka v mm | 440 | 670 | 900 | 1130 |
| Počet nášlapů vč. plošinky | 2 x 2 | 2 x 3 | 2 x 4 | 2 x 5 |
| Cena | 549,- | 756,- | 984,- | 1.212,- |



Jednostranný můstek

- rozměr plošiny 564 x 768 mm
- nosnost 150kg

| Označení | 9503 | 9504 | 9505 | 9506 | 9507 |
|---------------------------|----------|----------|----------|----------|----------|
| Výška v mm | 1660 | 1870 | 2080 | 2290 | 2500 |
| Výška plošiny v mm | 620 | 830 | 1040 | 1250 | 1470 |
| Šířka v mm | 689 | 713 | 737 | 761 | 785 |
| Délka v mm | 1090 | 1190 | 1330 | 1430 | 1530 |
| Počet nášlapů vč. plošiny | 1 x 4 | 1 x 5 | 1 x 6 | 1 x 7 | 1 x 8 |
| Cena | 11.984,- | 12.452,- | 13.138,- | 13.999,- | 14.479,- |



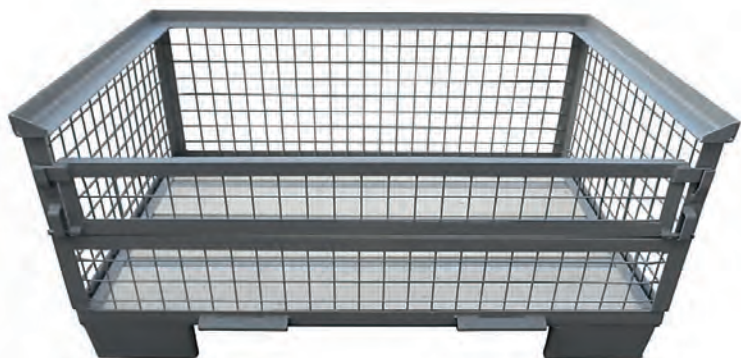

Gitterbox poloviční půlsklopný

- vnější rozměry v. 500 x š. 835 x h. 1240mm
- vnitřní rozměry v. 330 x š. 800 x h. 1200mm
- výška nohou 100mm
- světlost mezi nohami 760 / 590mm
- nosnost 900kg
- stohovatelnost 6ks nad sebou – max. zatížení 5400kg
- konstrukce – ocelový rám, drát o Ø 4mm
- rozměr oka 50 x 50mm
- přední dlouhá strana je napůl sklopná směrem dolů
- podlaha – dřevěné desky vsazené do ocelových profilů
- barva šedá RAL 7030
- cena: **4.770,-**



Gitterbox EPAL

- vnější rozměry v. 970 x š. 835 x h. 1240mm
- vnitřní rozměry v. 800 x š. 800 x h. 1200mm
- výška nohou 100mm
- světlost mezi nohami 760 / 590mm
- nosnost 1500kg
- stohovatelnost 4ks nad sebou – max. zatížení 6000kg
- konstrukce – ocelový rám, drát o Ø 4mm
- rozměr oka 50 x 50mm
- přední dlouhá strana je rozpůlená – horní část sklopná dolů, spodní část výklopná nahoru
- podlaha – dřevěné desky vsazené do ocelových profilů
- barva šedá RAL 7030
- cena: **5.883,-**



Evropská čtyřcestná ohradová paleta 3009

- výška 970mm
- šířka 1230mm
- hloubka 835mm
- nosnost 1500kg
- s paletou je možné manipulovat s nízko/vysokozdvíhacími prostředky ze všech čtyř stran
- tvoří jí podlahový rám, tři pevné a jedna sklopná strana
- povrchová úprava – lakovaná, barva modrá RAL 5010
- cena: **7.935,-**

Ohradová paleta standard 3010

- výška 600mm
- šířka 1200mm
- hloubka 800mm
- nosnost 1000kg
- stohovací nosnost 3000kg
- vhodná pro skladování a přepravu materiálu
- vyztužená konstrukce zajišťuje vysokou pevnost
- povrchová úprava – lakovaná, barva modrá RAL 5010
- cena: 5.795,-



Ohradová paleta standard 3011

- výška 600mm
- šířka 800mm
- hloubka 600mm
- nosnost 750kg
- stohovací nosnost 3000kg
- vhodná pro skladování a přepravu materiálu
- vyztužená konstrukce zajišťuje vysokou pevnost
- povrchová úprava – lakovaná, barva modrá RAL 5010
- cena: 5.037,-



Ohradová paleta síťovaná 3017

- výška 600mm
- šířka 800mm
- hloubka 600mm
- nosnost 750kg
- stohovací nosnost 3000kg
- vhodná pro skladování a přepravu materiálu
- vyztužená konstrukce zajišťuje vysokou pevnost
- povrchová úprava – lakovaná, barva modrá RAL 5010
- cena: 5.289,-





Ohradová paleta se sníženou bočnicí 3020

- výška 600mm
- šířka 1200mm
- hloubka 800mm
- nosnost 1000kg
- stohovací nosnost 3000kg
- lze použít všude tam, kde se pracuje s těžkým materiálem
- vyztužená konstrukce zajišťuje vysokou pevnost
- stohovatelná
- povrchová úprava – lakovaná, barva modrá RAL 5010
- cena: 5.795,-



Ohradová paleta otevřená ze čtyř stran 3018

- výška 600mm
- šířka 1200mm
- hloubka 800mm
- nosnost 1000kg
- stohovací nosnost 3000kg
- vhodná pro skladování a přepravu dlouhých předmětů
- je tvořena vyztuženými rohovými sloupky zajišťující vysokou pevnost
- stohovatelná
- povrchová úprava – lakovaná, barva modrá RAL 5010
- cena: 4.785,-



Ohradová paleta otevřená ze dvou stran 3019

- výška 600mm
- šířka 1200mm
- hloubka 800mm
- nosnost 1000kg
- stohovací nosnost 3000kg
- bočnice na stranách zvyšují tuhost palety a zabraňují vypadávání materiálu
- stohovatelná
- povrchová úprava – lakovaná, barva modrá RAL 5010
- cena: 5.339,-

Záchytné vany sklolaminátové

- šířka 1200mm
- hloubka 800mm
- záchytné vany vhodné pro europalety
- k postavení přímo na podlahu nebo na paletu
- vysoká odolnost vůči většině chemikálií
- absolutní odolnost vůči korozi
- vysoká stabilita při změnách teplot
- nízká konstrukční výška pro snadnou manipulaci se sudy
- pro skladování kapalin neohrožujících vodu
- nízká hmotnost
- bez roštu / s roštem
- bez aretačních zarážek / s aretačními zarážkami



Seznam látek, které lze skladovat ve sklolaminátových záchytných vanách:

- použité oleje známého původu (hořlavé s bodem vzplanutí nad 55°C)
- topný olej, nafta (hořlavé s bodem vzplanutí nad 55°C)
- louhy do PH 8
- kyseliny do koncentrace 10% solných roztoků PH 6-8, ustalovače
- 20% kyseliny a kyseliny do autobaterií do koncentrace 37%

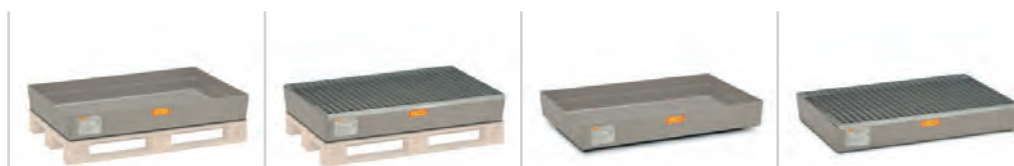

| | | | | |
|--------------------|------------------------|------------------------|------------------------|------------------------|
| Označení | 10382 | 10384 | 10383 | 10385 |
| Výška v mm | 165 | 190 | 208 | 235 |
| Záchytný objem v l | 150 | 140 | 150 | 140 |
| Provedení | bez aretačních zarážek | bez aretačních zarážek | s aretačními zarážkami | s aretačními zarážkami |
| Cena | 3.990,- | 6.075,- | 4.739,- | 6.521,- |

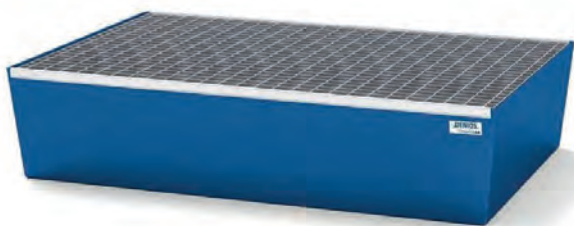

Záchytná vana pro 2 sudy

- výška 255 mm
- šířka 1236 mm
- hloubka 815 mm
- nosnost 800 kg
- objem 205 l
- rošt zinkovaný
- svařovaná ocelová konstrukce
- pro skladování hořlavých kapalin a vodu ohrožujících látek všech tříd

| | | |
|-----------|-------------------|----------------|
| Označení | 259304W | 259305W |
| Provedení | lakovaná RAL 5010 | pozink |
| Cena | 7.289,- | 8.789,- |

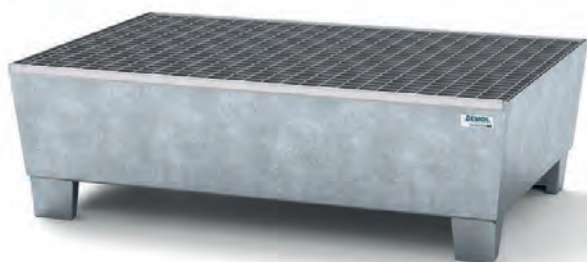

Záchytná vana na nožičkách pro 2 sudy

- výška 355 mm
- šířka 1236 mm
- hloubka 815 mm
- nosnost 800 kg
- objem 205 l
- rošt zinkovaný
- svařovaná ocelová konstrukce
- pro skladování hořlavých kapalin a vodu ohrožujících látek všech tříd

| | | |
|-----------|-------------------|----------------|
| Označení | 259308W | 259309W |
| Provedení | lakovaná RAL 5010 | pozink |
| Cena | 7.632,- | 9.355,- |



Záchytná vana pro 4 sudy

- výška 190 mm
- šířka 1236 mm
- hloubka 1210 mm
- nosnost 1600 kg
- objem 220 l
- rošt zinkovaný
- svařovaná ocelová konstrukce
- pro skladování hořlavých kapalin a vodu ohrožujících látek všech tříd

| | | |
|-----------|-------------------|-----------------|
| Označení | 259318W | 259319W |
| Provedení | lakovaná RAL 5010 | pozink |
| Cena | 10.422,- | 11.714,- |

Záchytná vana na nožičkách pro 4 sudy

- výška 290mm
- šířka 1236mm
- hloubka 1210mm
- nosnost 1600kg
- objem 220l
- rošt zinkovaný
- svařovaná ocelová konstrukce
- pro skladování hořlavých kapalin a vodu ohrožujících látek všech tříd

| | | |
|-----------|-------------------|----------|
| Označení | 259320W | 259321W |
| Provedení | lakovaná RAL 5010 | pozink |
| Cena | 9.942,- | 11.921,- |

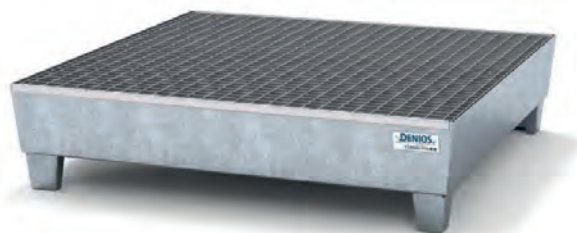

Záchytná vana pro 4 sudy

- výška 250mm
- šířka 816mm
- hloubka 2470mm
- nosnost 1600kg
- objem 225l
- rošt zinkovaný
- svařovaná ocelová konstrukce
- pro skladování hořlavých kapalin a vodu ohrožujících látek všech tříd

| | | |
|-----------|-------------------|----------|
| Označení | 259330W | 259331W |
| Provedení | lakovaná RAL 5010 | pozink |
| Cena | 14.163,- | 17.435,- |



Záchytná vana pro 1 IBC nádrž

- výška 1040mm
- šířka 1120mm
- hloubka 1300mm
- nosnost 2000kg
- objem 1000l
- rošt zinkovaný
- svařovaná ocelová konstrukce
- pro skladování hořlavých kapalin a vodu ohrožujících látek všech tříd

| | | |
|-----------|-------------------|----------|
| Označení | 273863W | 273864W |
| Provedení | lakovaná RAL 5010 | pozink |
| Cena | 18.254,- | 24.102,- |





Záchytná vana pro 2 IBC nádrže

- výška 590 mm
- šířka 2200 mm
- hloubka 1300 mm
- nosnost 4000 kg
- objem 1000 l
- rošt zinkovaný
- svařovaná ocelová konstrukce
- pro skladování hořlavých kapalin a vodu ohrožujících látek všech tříd

| | | |
|-----------|-------------------|----------|
| Označení | 273867W | 273868W |
| Provedení | lakovaná RAL 5010 | pozink |
| Cena | 26.354,- | 29.553,- |



Plastová záchytná vana pro 2 sudy 332-69071

- výška 440 mm
- šířka 750 mm
- hloubka 1300 mm
- objem 250 l
- určena pro vnitřní použití ve skladech, halách a dílnách
- vyrobená ze speciálního polyetylenu, odolného proti většině agresivních látek
- vyjímatelný rošt
- cena: 7.950,-



Plastová záchytná vana pro 4 sudy 332-69073

- výška 280 mm
- šířka 1290 mm
- hloubka 1380 mm
- objem 250 l
- určena pro vnitřní použití ve skladech, halách a dílnách
- vyrobená ze speciálního polyetylenu, odolného proti většině agresivních látek
- vyjímatelný rošt
- cena: 8.550,-

Velkokapacitní záchytná vana 2029

- výška 650mm
- šířka 2300mm
- hloubka 1500mm
- objem 1000l
- pro 2 IBC kontejnery
- se stolem
- povrchová úprava – lakovaná, barva modrá RAL 5010
- rošt žárově zinkovaný
- cena: **22.761,-**

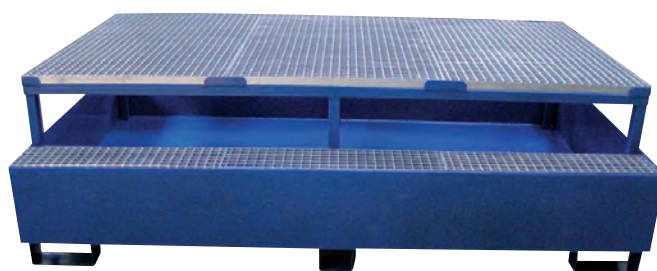

Velkokapacitní záchytná vana se stojanem a roštem 2017

- výška 950mm
- šířka 1200mm
- hloubka 1500mm
- objem 1000l
- pro IBC kontejnery
- vana se používá pro skladování 1000l kontejnerů
- možnost nastavení různé úrovně palety, což umožní snadnější obsluhu
- povrchová úprava – lakovaná, barva modrá RAL 5010
- rošt žárově zinkovaný
- cena: **22.814,-**



Krytá záchytná vana 2009

- výška 1600mm
- šířka 1420mm
- hloubka 870mm
- objem 220l
- slouží pro bezpečné a předpisové skladování látek ve volném prostředí
- kapacita 2x 200l
- odklápěcí víko a dvoukřídlé dveře usnadňují přístup k nádobám
- dveře uzamykatelné cylindrickým zámekem
- povrchová úprava – lakovaná, barva modrá RAL 5010
- rošt žárově zinkovaný
- cena: **27.633,-**



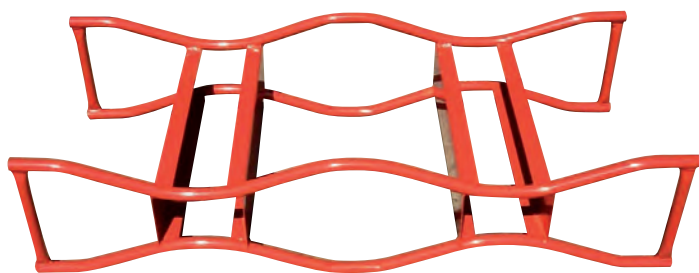

Stojan na sudy 2012

- výška 310 mm
- šířka 1320 mm
- hloubka 600 mm
- vhodný především pro úsporné skladování sudů
- stohovatelnost do tří vrstev
- povrchová úprava – lakovaná, barva červená
- cena: **2.435,-**



Záchytný stojan s roštem 2008

- výška 920 mm
- šířka 1405 mm
- hloubka 800 mm
- systém je řešen stavebnicově, umožňuje vzájemnou kombinaci stojanů a záchytných van
- doporučené stohování ve třech vrstvách
- manipulace je možná vysokozdvížným vozíkem i jeřábem
- systém je určen zejména pro instalaci v budovách nebo v chráněném přístřešku
- povrchová úprava – lakovaná, barva modrá RAL 5010
- rošt žárově zinkovaný
- cena: **8.459,-**

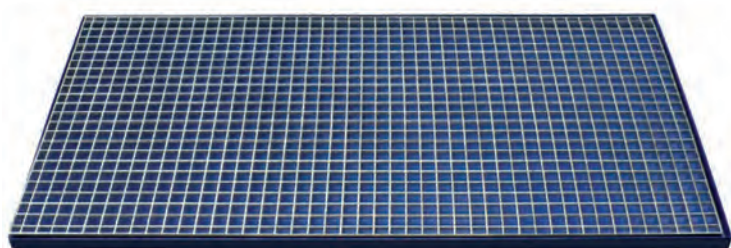

Záchytná podlaha s roštem 2018

- výška 35 mm
- šířka 1450 mm
- hloubka 750 mm
- lze upevňovat k podlaze, skládat libovolná pole
- povrchová úprava – lakovaná, barva modrá RAL 5010
- rošt žárově zinkovaný
- za příplatek lze k podlaze dokoupit nájezd
- cena: **8.280,-**

Kovové sudy se zátkami

- sud je vhodný pro přepravu a skladování kapalných látek
- vyroben z ocelového plechu
- ražení na víku sudu vyznačuje schválení pro přepravu dle mezinárodních přepravních předpisů: IMDG, RID, ADR
- plnicí otvor je uzavřen zátkou
- plášť je svařen a zpevněn lisovanými výztuhami
- dno a víko je spojeno s pláštěm vícenásobným bezpečnostním zadrápkováním
- konstrukce umožňuje vícenásobné použití, repasování, recyklaci



| Označení | Objem v l | Tloušťka dna v mm | Tloušťka pláště v mm | Výška v mm | Cena |
|----------|-----------|-------------------|----------------------|------------|---------|
| 0443 | 200 | 1,2 | 1,2 | 820 | 2.799,- |
| 0449 | 200 | 1,2 | 1,2 | 820 | 2.429,- |
| 0455 | 200 | 1 | 1 | 820 | 2.496,- |
| 0424 | 200 | 1 | 1 | 820 | 2.487,- |
| 0424/E | 200 | 1 | 0,8 | 820 | 2.282,- |
| 0464/1 | 200 | 1 | 1 | 820 | 2.496,- |

Kovové sudy s odnímacím víkem

- sud je vhodný pro přepravu a skladování sypkých, pastovitých a tuhých látek
- vyroben z ocelového plechu
- ražení na dně sudu vyznačuje schválení pro přepravu dle mezinárodních přepravních předpisů: IMDG, RID, ADR
- víko sudu je opatřeno pryžovým těsněním, zajištěno svěracím kruhem s vnějším pákovým uzávěrem nebo se šroubem
- plášť je svařen a zpevněn lisovanými výztuhami
- dno s pláštěm je spojeno vícenásobným bezpečnostním zadrápkováním
- konstrukce umožňuje vícenásobné použití, repasování, recyklaci



| Označení | Objem v l | Tloušťka dna v mm | Tloušťka pláště v mm | Výška v mm | Cena |
|----------|-----------|-------------------|----------------------|------------|---------|
| 0488 | 200 | 1,2 | 1,2 | 820 | 2.936,- |
| 0482/E | 216,5 | 1 | 0,8 | 880 | 2.496,- |



Plastový kontejner MGB 1100

- výška 1463 mm
- šířka 1370 mm
- hloubka 1057 mm
- vhodné pro sběr tuhých domovních i průmyslových odpadů
- 4 otočná kolečka, z toho 2 s brzdou
- průměr kola 200 mm
- nosnost kola 205 kg
- pro sběr tříděného odpadu jsou víka upravena dle jejich druhu
- objem 1100 l
- nosnost 510 kg
- rozměrově odpovídají DIN 30 700 a UNI 9260
- odolné proti UV záření, rezistentní proti chemickým a biologickým vlivům
- hladké povrchy zabraňují ulpívání odpadu
- nevhodné pro ukládání horkého popela

| Označení | MGB1100ST | MGB1100SE |
|----------|-----------|-----------|
| Odpad | směsný | tříděný |
| Cena | 7.040,- | 7.335,- |



Kontejnery žárově zinkované 1132

- výška 1430 mm
- šířka 1360 mm
- vhodné pro sběr tuhých domovních i průmyslových odpadů
- síla plechu – standardní od 1 do 3 mm
- povrch – žárově zinkován dle EN ISO1461
- 4 otočná kolečka, z toho 2 s brzdou
- průměr kola 200 mm
- nosnost kola 205 kg
- způsob ložení – jednotlivě nebo dva na sobě
- pro sběr tříděného odpadu jsou víka upravena dle jejich druhu
- objem 1100 l
- nosnost 440 kg

| Označení | 1132 | 1132 SEPRARACE |
|----------|----------|----------------|
| Odpad | směsný | tříděný |
| Cena | 13.980,- | 15.255,- |

Plastové popelnice MGB

- vhodné pro sběr komunálního a průmyslového odpadu
- odpovídají normě DIN EN 840-1
- odolné proti UV záření, chladu a teplu
- rezistentní proti chemickým a biologickým vlivům
- hladké povrchy zabraňují ulpívání odpadu
- nevhodné pro ukládání horkého popela
- součástí popelnice jsou kolečka včetně osy
- různé barevné provedení

| Označení | MGB 120 | MGB 240 |
|--------------|--------------|----------------|
| Výška v mm | 974 | 1079 |
| Šířka v mm | 480 | 583 |
| Hloubka v mm | 555 | 737 |
| Objem v l | 120 | 240 |
| Cena | 790,- | 1.010,- |



Popelnice z pozinkovaného plechu

- nádoba je opatřena gumovou obručí ve spodní části, čímž je výrazně snížena hlučnost při manipulaci
- povrch – pozinkovaný plech 200 g/m²
- způsob ložení – jednotlivě nebo stohování po 4 ks
- závěsy pro vyklápění odpovídají normě DIN 6629
- možnost barevného lakování víka (+ 259,-)
- možnost dodání s obručí pro vložení igelitového pytle (+ 182,-)

| Označení | 1002 | 1008 |
|------------------|----------------|----------------|
| Výška v mm | 578 | 870 |
| Průměr víka v mm | 462 | 462 |
| Objem v l | 70 | 110 |
| Cena | 1.407,- | 1.666,- |



Nástěnný odpadkový koš 1022

- výška 210 mm
- průměr 480 mm
- snadno připevnitelný na zeď, sloup, osvětlení
- na modré pytle 120l
- víko – pozinkovaný plech o průměru 462mm
- barva držáku modrá RAL 5002
- cena: **785,-**





Pouliční koš na odpady Dinova

- výška 811 mm
- šířka 480 mm
- hloubka 357 mm
- objem 50l
- 100% recyklovatelný materiál z PE
- odolný proti UV záření, chladu, teple a chemikáliím
- robustní a stabilní
- lze montovat na stožáry, sloupy, mříže a zdi
- otevírání pomocí manipulační kličky
- nerezová ploška pro zhasení cigaretových nedopalků
- barva zelená, modrá, oranžová
- cena: **1.100,-**



Odpadkový koš s popelníkem 1024

- výška 850 mm
- šířka 380 mm
- hloubka 380 mm
- objem 50l
- materiál – kov
- volně stojící
- vyjímatelná nádoba umožňuje snadné vysypávání
- barva červená, modrá, zelená
- cena: **2.868,-**



Odpadkový koš Albert

- výška 1010 mm
- průměr 370 mm
- objem 35l
- konstrukce se stříškou a popelníkem
- sběrná nádoba s odtokovými otvory
- trojhřanný zámek
- povrchová úprava práškovým lakem
- barva konstrukce černá RAL 9005
- barva nádoby zelená RAL 6005
- cena: **7.133,-**

Odpadkový koš Markus

- výška 550mm
- průměr 330mm
- objem 18l
- perforovaná sběrná nádoba
- trojhranný zámeček
- povrchová úprava práškovým lakem
- barva konstrukce černá RAL 9005
- barva nádoby zelená RAL 6005
- cena: **4.389,-**



Odpadkový koš Lukas

- výška 1060mm
- průměr 330mm
- objem 18l
- perforovaná sběrná nádoba
- trojhranný zámeček
- povrchová úprava práškovým lakem
- barva konstrukce černá RAL 9005
- barva nádoby zelená RAL 6005
- cena: **8.085,-**



Odpadkový koš Adele

- ocelová sběrná nádoba
- antikoroční úprava – pozinkovaná ocel s lakovaným povrchem
- výklopné víko se zámkem
- trojhranný zámeček
- barva konstrukce černá RAL 9005

| Označení | Adele 122 | Adele 124 |
|-------------|-----------------|-----------------|
| Výška v mm | 600 | 650 |
| Průměr v mm | 390 | 600 |
| Objem v l | 15 | 25 |
| Cena | 10.526,- | 11.481,- |





Odpadkový koš nášlapný F611

- výška 280mm
- průměr 210mm
- objem 5l
- oválný nožní pedál pro otvírání s protiskluzovou úpravou
- plastová obruč zamezující poškození podlahy
- snadná manipulace díky integrovanému madlu v otevíracím mechanismu víka
- vertikální aretace víka koše
- černá vnitřní nádoba s uchem

| Označení | F611E | F611A | F611 | F611B |
|-----------|---------------|----------------|------------|-----------|
| Provedení | bílá RAL 9010 | černá RAL 9005 | nerez lesk | nerez mat |
| Cena | 500,- | 500,- | 573,- | 631,- |



Odpadkový koš nášlapný F612

- výška 400mm
- průměr 250mm
- objem 12l
- oválný nožní pedál pro otvírání s protiskluzovou úpravou
- plastová obruč zamezující poškození podlahy
- snadná manipulace díky integrovanému madlu v otevíracím mechanismu víka
- vertikální aretace víka koše
- černá vnitřní nádoba s uchem

| Označení | F612E | F612A | F612 | F612B |
|-----------|---------------|----------------|------------|-----------|
| Provedení | bílá RAL 9010 | černá RAL 9005 | nerez lesk | nerez mat |
| Cena | 738,- | 738,- | 814,- | 917,- |



Odpadkový koš nášlapný F613

- výška 450mm
- průměr 300mm
- objem 20l
- oválný nožní pedál pro otvírání s protiskluzovou úpravou
- plastová obruč zamezující poškození podlahy
- snadná manipulace díky integrovanému madlu v otevíracím mechanismu víka
- vertikální aretace víka koše
- černá vnitřní nádoba s uchem

| Označení | F613E | F613A | F613 | F613B |
|-----------|---------------|----------------|------------|-----------|
| Provedení | bílá RAL 9010 | černá RAL 9005 | nerez lesk | nerez mat |
| Cena | 1.009,- | 1.009,- | 1.084,- | 1.212,- |

Odpadkový koš nášlapný F614

- výška 650mm
- průměr 300mm
- objem 30l
- oválný nožní pedál pro otvírání s protiskluzovou úpravou
- plastová obruč zamezující poškození podlahy
- snadná manipulace díky integrovanému madlu v otevíracím mechanismu víka
- vertikální aretace víka koše
- černá vnitřní nádoba s uchem

| Označení | F614E | F614A | F614 | F614B |
|-----------|---------------|----------------|------------|-----------|
| Provedení | bílá RAL 9010 | černá RAL 9005 | nerez lesk | nerez mat |
| Cena | 1.394,- | 1.394,- | 1.487,- | 1.681,- |



Odpadkový koš s popelníkem

- výška 690mm
- průměr 200mm
- objem 15l
- boční vhadzovací otvor
- vyjímatelná nádoba popelníku
- plastová obruč zamezující poškození podlahy

| Označení | 631 | 630 | 632 |
|-----------|----------------|------------|-----------|
| Provedení | černá RAL 9005 | nerez lesk | nerez mat |
| Cena | 1.288,- | 1.392,- | 1.508,- |



Odpadkový koš Prestige Pilar

- výška 730mm
- průměr 200mm
- objem 15l
- vhadzovací otvor po celém obvodu koše
- vyjímatelná nádoba popelníku
- plastová obruč zamezující poškození podlahy
- provedení matná nerezová ocel
- cena: 2.065,-





Odpadkový koš Sort Bin 680

- výška 610 mm
- šířka 400 mm
- hloubka 340 mm
- objem 45 l
- velmi odolný plast
- vyrobeno z PP kopolymeru
- velký otvor ve víku
- jednoduchá manipulace
- barevné víko pro snadné třídění
- nádoba černá
- cena: **320,-**

| | | | | | | |
|------------|--------|--------|--------|---------|--------|--------|
| Označení | 680-01 | 680-02 | 680-03 | 680-04 | 680-05 | 680-08 |
| Barva víka | žlutá | zelená | modrá | červená | hnědá | černá |



Odpadkový koš Sort Bin 705

- výška 850 mm
- šířka 405 mm
- hloubka 530 mm
- objem 90 l
- velmi odolný plast
- vyrobeno z PP kopolymeru
- velký otvor ve víku
- jednoduchá manipulace
- držák odpadových pytlů
- barevné víko pro snadné třídění
- nádoba černá
- cena: **770,-**

| | | | | | | |
|------------|--------|--------|--------|---------|--------|--------|
| Označení | 705-01 | 705-02 | 705-03 | 705-04 | 705-05 | 705-08 |
| Barva víka | žlutá | zelená | modrá | červená | hnědá | černá |



Odpadkový koš Fala

- výška 655 mm
- šířka 393 mm
- hloubka 335 mm
- objem 50 l
- velmi odolný plast
- vyrobeno z PP kopolymeru
- víko se samouzavírací klapkou
- jednoduchá manipulace
- celobarevné provedení
- cena: **463,-**

| | | | | | | |
|----------|--------|--------|--------|---------|----------|------------|
| Označení | 655-01 | 655-02 | 655-03 | 655-04 | 655-05 | 655-06 |
| Barva | žlutá | zelená | modrá | červená | oranžová | cappuccino |

Odpadkový koš Quatro 659

- výška 602 mm
- šířka 393 mm
- hloubka 335 mm
- objem 45 l
- velmi odolný plast
- vyrobeno z PP kopolymeru
- víko se samouzavírací klapkou
- jednoduchá manipulace
- barevná klapka víka pro snadné třídění
- nádoba černá
- cena: **377,-**

| Označení | 659-00 | 659-01 | 659-02 | 659-03 | 659-04 | 659-05 |
|--------------|--------|--------|--------|---------|----------|--------|
| Barva klapky | žlutá | zelená | modrá | červená | stříbrná | hnědá |



Odpadkový koš Quatro 707

- výška 820 mm
- šířka 530 mm
- hloubka 405 mm
- objem 90 l
- velmi odolný plast
- vyrobeno z PP kopolymeru
- víko se samouzavírací klapkou
- jednoduchá manipulace
- držák odpadových pytlů
- barevná klapka víka pro snadné třídění
- nádoba černá
- cena: **832,-**

| Označení | 707-00 | 707-01 | 707-02 | 707-03 | 707-04 | 707-05 |
|--------------|--------|--------|--------|---------|----------|--------|
| Barva klapky | žlutá | zelená | modrá | červená | stříbrná | hnědá |



Odpadkový koš ECO Bin 650

- výška 595 mm
- průměr 410 mm
- objem 50 l
- velmi odolný plast
- vyrobeno z PP kopolymeru
- velký otvor ve víku
- jednoduchá manipulace
- barevné víko pro snadné třídění
- nádoba černá
- cena: **332,-**

| Označení | 650-01 | 650-02 | 650-03 | 650-04 | 650-05 | 650-08 |
|------------|--------|--------|--------|---------|----------|--------|
| Barva víka | žlutá | zelená | modrá | červená | stříbrná | hnědá |



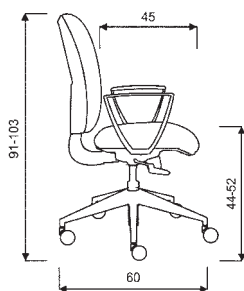

Kancelářská židle Matrix

- výškově stavitelný opěrák
- mechanika Asynchro
- kříž nylon černý
- možnost dokoupení područek
- nosnost 120 kg
- cena od 2.990,-
(područky P44 + 624,-)

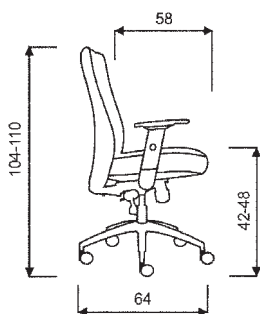

Kancelářská židle Lexa

- opěrák prodyšná síťovina v barvě černé
- výškově stavitelné područky
- nastavení výšky přítlaču
- mechanika Synchro
- kříž nylon černý
- nosnost 120 kg
- cena od 4.650,-

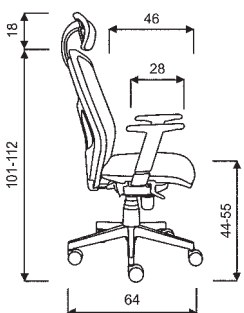

Kancelářská židle York Sít'

- fixní síťovaný opěrák
- výškově stavitelná bederní opěrka
- mechanika Synchro
- kříž plastový černý
- možnost dokoupení područek a podhlavníku
- nosnost 130 kg
- cena od 3.995,-
(područky P44 + 624,-, podhlavník + 460,-)

Konferenční židle ISO černá

- stohovatelná
- stabilní svařovaná konstrukce
- černé krycí plasty sedáku a opěráku
- možnost doplnit područkami, sklopným stolkem nebo košíkem
- nosnost 120 kg
- cena od **895,-**

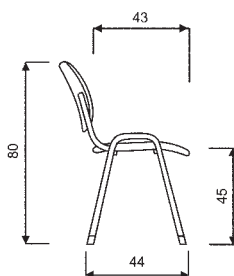

Konferenční židle Trinity

- stohovatelná
- kostra černá, chrom nebo stříbrná
- opěrák černá prodyšná síťovina
- dodáváno včetně područek
- nosnost 120 kg
- cena od **1.386,-**

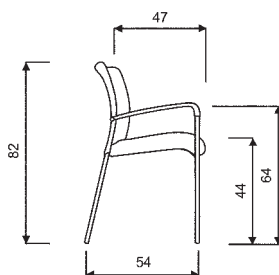

Konferenční židle Layer

- stohovatelná
- plastová
- kostra černá, chrom nebo stříbrná
- možnost doplnit područkami nebo sklopným stolkem
- nosnost 120 kg
- cena od **895,-**

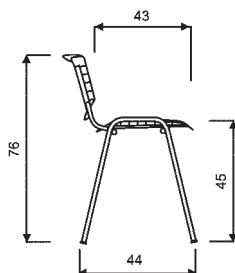



Kancelářské stoly Stb Comfort

- stoly vhodné do kanceláří, jednacích místností a open space
- konstrukce čtvercové profily 50 x 50mm, barva na výběr z 16 odstínů RAL
- lamino deska o síle 18mm
- barva desky – bílá, šedá, krémová, černá, sanoma neboancelot
- nohy mají rektifikační patky umožňující výškové vyrovnání
- pod deskou je umístěn kanál pro ukrytí nevzhledných kabelů

Příslušenství

- deskové konektory, díky kterým si lze stoly upravit dle prostoru
- přední kryty – jsou vyrobeny z plechu s designovou perforací a opatřeny práškovým nástřikem

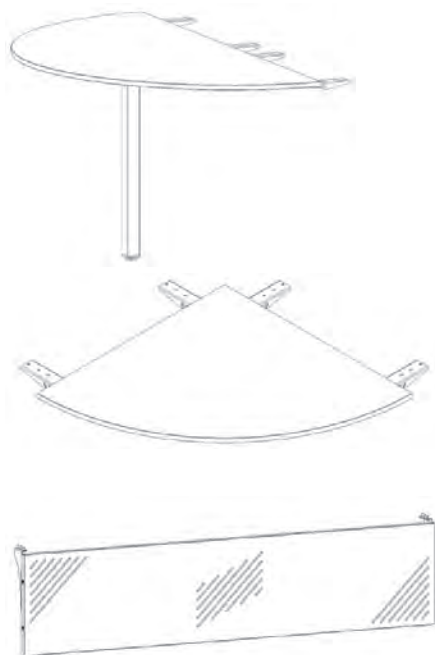

Stoly Stb Comfort 600

- výška 745–770 mm
- hloubka 600 mm

| Označení | Šířka v mm | Cena |
|----------------|------------|---------|
| MST 0101010101 | 1000 | 3.695,- |
| MST 0201010101 | 1200 | 3.942,- |
| MST 0301010101 | 1400 | 4.214,- |
| MST 0401010101 | 1600 | 4.384,- |
| MST 0501010101 | 1800 | 4.631,- |

Stoly Stb Comfort 800

- výška 745–770 mm
- hloubka 800 mm

| Označení | Šířka v mm | Cena |
|----------------|------------|---------|
| MST 0601010101 | 1000 | 4.291,- |
| MST 0701010101 | 1200 | 4.546,- |
| MST 0801010101 | 1400 | 4.814,- |
| MST 0901010101 | 1600 | 5.146,- |
| MST 1001010101 | 1800 | 5.313,- |

Barevné provedení:

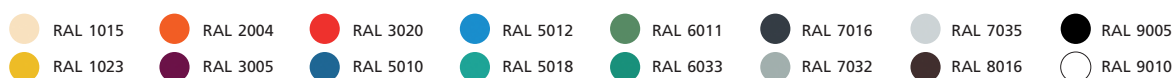

Stolové desky

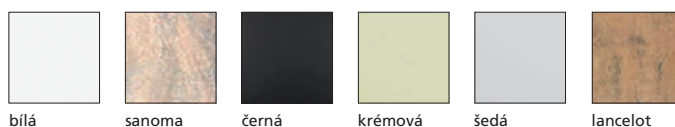

bílá

sanoma

černá

krémová

šedá

ancelot

Elektricky výškově stavitelné stoly Enpragon Office

- výškově nastavitelný stůl s elektrickým pohonem
- rozmezí nastavení výšky pracovní desky 735–1235 mm
- plynule nastavitelná výška dovoluje práci v sedě i vestoje a zamezuje tak bolestem zad při dlouhodobém sezení
- plošná nosnost 120 kg
- rovná pracovní deska LTD tloušťky 25 mm
- hranaté podnože ve tvaru T s rektifikačními nožičkami
- stabilní a pevné podnoží i při maximálním zdvihu pracovní desky
- síťové napájení z běžné zásuvky
- dodáváno v demontu



EO1200800

| | |
|--------------|---------|
| Šířka v mm | 1200 |
| Hloubka v mm | 800 |
| Cena | 6.868,- |

EO1400800

| | |
|--------------|---------|
| Šířka v mm | 1400 |
| Hloubka v mm | 800 |
| Cena | 7.518,- |

EO1600800

| | |
|--------------|---------|
| Šířka v mm | 1600 |
| Hloubka v mm | 800 |
| Cena | 7.610,- |

EO1800800

| | |
|--------------|---------|
| Šířka v mm | 1800 |
| Hloubka v mm | 800 |
| Cena | 7.970,- |

EO2000800

| | |
|--------------|---------|
| Šířka v mm | 2000 |
| Hloubka v mm | 800 |
| Cena | 8.042,- |



Ovladač:



Barevné provedení:

○ RAL 9016

Stolové desky

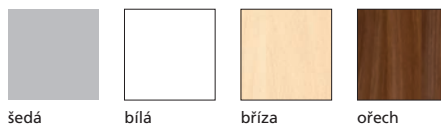

šedá

bílá

bříza

ořech

Dáváme věcem správné místo již 27 let



Závěsný držák dokumentů formátu A4 vodorovný

- výška 300mm
- šířka 324mm
- hloubka 240mm
- 4 úrovně pro přehledné uložení dokumentů
- barva šedá, bílá, fuchsiová
- snadná instalace
- cena: **1.813,-**

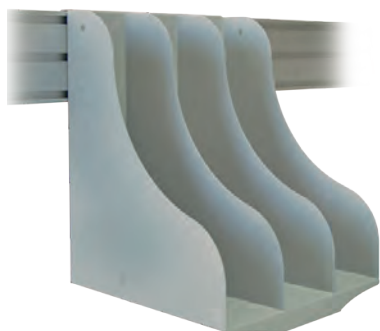

Závěsný držák dokumentů formátu A4 svislý

- výška 300mm
- šířka 244mm
- hloubka 240mm
- 3 oddělení pro přehledné uložení dokumentů
- barva šedá, bílá, fuchsiová
- snadná instalace
- cena: **1.813,-**

Barevné provedení:



RAL 7035



RAL 9003



RAL 4010



Skládací konferenční stůl

- stoly vhodné do konferenčních a zasedacích místností
- snadná a bezpečná manipulace při rozkládání a skládání stolu
- výška v rozloženém stavu 720mm
- výška ve složeném stavu 95mm
- tloušťka stolové desky 25mm
- barva stolové desky bílá
- barva konstrukce šedá RAL 7035



| | | | |
|--------------|----------------|----------------|----------------|
| Označení | 44230 | 44232 | 44233 |
| Šířka v mm | 1200 | 1400 | 1600 |
| Hloubka v mm | 600 | 700 | 800 |
| Cena | 1.662,- | 2.337,- | 2.162,- |

Barevné provedení:



RAL 7035

Kartotéka A5 52513

- výška 1321 mm
- šířka 568 mm
- hloubka 622 mm
- svařovaný korpus kartotéky
- každá zásuvka má dvě oddělení
- nosnost jedné zásuvky 26 kg
- centrální zámek
- 100% výsuv zásuvek
- zařízení proti převážení (nelze vysunout víc zásuvek najednou)
- vnitřní rozměr každého oddělení:
výška 192 x šířka 237 x hloubka 560 mm
- barva šedá RAL 7035
- cena: **12.734,-**

Barevné provedení:  RAL 7035



Kartotéky Kovos pro ukládání dokumentů A5

- šířka 560mm
- hloubka 600mm
- vnitřní rozměr zásuvky 97/175 x 224 x 430mm
- svařovaný korpus
- dvojitý plášť čel zásuvek
- teleskopické výsuvy s kuličkovými ložisky
- snadný a tichý chod zásuvek i při maximálním zatížení
- 100% výsuv zásuvek
- centrální zámek
- každé oddělení je standardně vybaveno dělicí příčkou

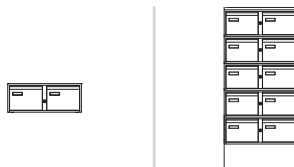

| Označení | KAR_52_A | KAR_52_SS |
|------------|----------------|-----------------|
| Výška v mm | 217 | 1250 |
| Cena | 3.481,- | 19.696,- |



Barevné provedení:

korpus:  RAL 7035

přední plochy:  RAL 7035  RAL 5012  RAL 3000  RAL 1023  RAL 6024  RAL 7031

Dáváme věcem správné místo již 27 let



Kartotéky IPCC A pro ukládání dokumentů A4

- šířka 413 mm
- hloubka 622 mm
- vnitřní rozměr zásuvky 267 x 330 x 540 mm
- svařovaný korpus
- centrální zámek
- 100% výsuv zásuvek
- nosnost zásuvky 40 kg
- zařízení proti převážení (nelze vysunout víc zásuvek najednou)
- kartotéka je určena především pro ukládání závěsných kapes, v tom případě není potřeba použití dělicích příček
- v případě ukládání dokumentů bez použití závěsných desek doporučujeme dokoupit vložené dno, které umožňuje vybavit zásuvku až 6 dělicími příčkami pro případ, že není zásuvka zcela zaplněna

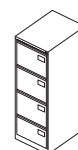

| Označení | IPCCA12 | IPCCA13 | IPCCA14 |
|------------|---------|---------|---------|
| Výška v mm | 711 | 1016 | 1321 |
| Cena od | 3.178,- | 3.819,- | 4.155,- |



Kartotéky BS pro ukládání dokumentů A4

- šířka 413 mm
- hloubka 622 mm
- vnitřní rozměr zásuvky 267 x 324 x 540 mm
- svařovaný korpus
- centrální zámek
- 100% výsuv zásuvek
- nosnost zásuvky 45 kg
- zařízení proti převážení (nelze vysunout víc zásuvek najednou)
- kartotéka je určena především pro ukládání závěsných kapes, v tom případě není potřeba použití dělicích příček
- v případě ukládání dokumentů bez použití závěsných desek doporučujeme dokoupit vložené dno, které umožňuje vybavit zásuvku až 6 dělicími příčkami pro případ, že není zásuvka zcela vyplněna

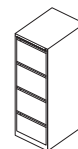
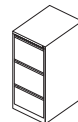
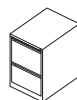



| Označení | BS2E/A4 | BS3E/A4 | BS4E/A4 |
|------------|---------|---------|---------|
| Výška v mm | 711 | 1016 | 1321 |
| Cena od | 4.920,- | 5.918,- | 5.484,- |



Základní barevné provedení:

- av8, RAL 1015
 ay8, RAL 3020
 av7, RAL 7035
 av6, RAL 1013
 ay7, RAL 5013
 arn, RAL 9006
 av4, RAL 7038
 av5, RAL 8025
 av1, RAL 9005
 aa3, RAL 7016
 ab9, RAL 9010
 ba5, RAL 9016

Kartotéky HD pro ukládání dokumentů A4

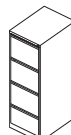
- šířka 400mm
- hloubka 600mm
- vnitřní rozměr zásuvky 265 x 327 x 520mm
- demont
- centrální zámek
- 100% výsuv zásuvek
- nosnost zásuvky 40kg
- zařízení proti převážení (nelze vysunout víc zásuvek najednou)
- barva světle šedá nebo korpus tmavě šedý, zásuvky bílé

| | | | |
|------------|---|---|---|
| |  |  |  |
| Označení | HDK-A02 | HDK-A03 | HDK-A04 |
| Výška v mm | 706 | 1015 | 1315 |
| Cena | 2.280,- | 3.105,- | 3.690,- |

Barevné provedení:  RAL 7047  tmavě šedá  bílá



Kartotéky pro ukládání dokumentů A4

- šířka 460mm
- hloubka 620mm
- vnitřní rozměr zásuvky 248 x 382 x 510mm
- demont
- centrální zámek
- 100% výsuv zásuvek
- nosnost zásuvky 30 kg
- zařízení proti převážení (nelze vysunout víc zásuvek najednou)
- barva šedá RAL 7044

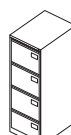
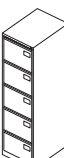
| | | |
|------------|---|---|
| |  |  |
| Označení | JF-V04 | JF-V05 |
| Výška v mm | 1320 | 1620 |
| Cena | 4.186,- | 5.119,- |

Barevné provedení:  RAL 7044





Mobilní kancelářské kontejnery MSZP

- šířka 417 mm
- hloubka 556 mm
- korpus a zásuvky jsou kovové
- odkládací část lamino deska tloušťky 18mm s černou hranou
- centrální zámek

| | | | |
|---|--|---|---|
|  |  |  |  |
| MSZP 0101010101 | MSZP 0101020101 | MSZP 0102030101 | MSZP 0102040101 |
| v. 517 mm | v. 517 mm | v. 622 mm | v. 622 mm |
| 5.490,- | 6.443,- | 7.127,- | 7.820,- |

Barevné provedení: viz vzorník na straně 134



Mobilní kancelářský kontejner

- výška 505 mm
- šířka 390 mm
- hloubka 590 mm
- z ocelového plechu tloušťky 0,6 mm
- centrální zámek
- povrchová úprava práškovou barvou RAL 9010



| | | |
|----------|---------|---------|
| Označení | 56202 | 56203 |
| Cena | 3.333,- | 3.528,- |



Mobilní třízásuvkový kontejner HDT-03C

- výška 595 mm
- šířka 390 mm
- hloubka 500 mm
- z ocelového plechu tloušťky 0,6 mm
- 2x standardní zásuvka
- 1x zásuvka na závěsné pořadače
- centrální zámek
- povrchová úprava práškovou barvou RAL 7031
- cena: 3.030,-

Barevné provedení:  RAL 9010  RAL 7031

Mobilní třízásuvkový kontejner HDT-03L

- výška 643 mm
- šířka 405 mm
- hloubka 500 mm
- z ocelového plechu tloušťky 0,6 mm
- 2x standardní zásuvka
- 1x zásuvka na závěsné pořadače
- centrální zámek
- povrchová úprava práškovou barvou RAL 7047
- cena: **3.012,-**



Mobilní třízásuvkový kontejner HDT-N-03

- výška 595 mm
- šířka 390 mm
- hloubka 500 mm
- z ocelového plechu tloušťky 0,6 mm
- 2x standardní zásuvka
- 1x zásuvka na závěsné pořadače
- centrální zámek
- barva bílá
- cena **2.985,-**



Mobilní třízásuvkový kontejner HDT-03C

- výška 595 mm
- šířka 390 mm
- hloubka 500 mm
- z ocelového plechu tloušťky 0,6 mm
- 2x standardní zásuvka
- 1x zásuvka na závěsné pořadače
- centrální zámek
- povrchová úprava bílou práškovou barvou
- cena **3.030,-**



Barevné provedení:  RAL 7047  bílá



Skříně dvoudveřové Contract

- šířka 914 mm
- hloubka 400 mm
- robustní, kovový, plně svařovaný korpus
- dodáváno včetně stavitelných polic
- nosnost police 45 kg
- police dodávány pouze v černé barvě
- tříbodový rozvorový zámek
- povrchová úprava strukturovaným lakem

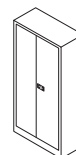
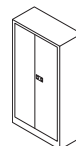
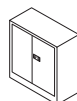

| Označení | E402A01 | E722A03 | E782A04 |
|-------------|---------|---------|---------|
| Výška v mm | 1000 | 1806 | 1950 |
| Počet polic | 1 | 3 | 4 |
| Cena od | 5.196,- | 8.661,- | 6.141,- |

Základní barevné provedení:

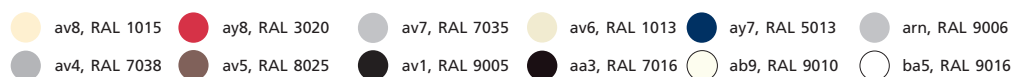

Skříně dvoudveřové SPS

- robustní, kovový, plně svařovaný korpus
- dodáváno včetně stavitelných polic
- nosnost police 60 kg
- dvoubodový rozvorový zámek
- možnost náhrady plných dveří dveřmi se skleněnou nebo drátěnou výplní
- povrchová úprava práškovou barvou



| Označení | SPS_01_C | SPS_01_B | SPS_01_A | SPS_04_A | SPS_04_0004 | SPS_04_0054 | SPS_04_0053 |
|--------------|----------|----------|----------|----------|-------------|-------------|-------------|
| Výška v mm | 800 | 1150 | 1950 | 1950 | 1950 | 1950 | 1950 |
| Šířka v mm | 950 | 950 | 950 | 1200 | 1200 | 1200 | 1200 |
| Hloubka v mm | 400 | 400 | 400 | 400 | 500 | 600 | 800 |
| Počet polic | 1 | 2 | 4 | 4 | 4 | 4 | 4 |
| Cena | 5.330,- | 6.125,- | 6.694,- | 10.343,- | 12.011,- | 13.391,- | 15.357,- |

Barevné provedení:



Spisová skříň JF-C01

- výška 1950mm
- šířka 900mm
- hloubka 400 mm
- nosnost police 50 kg
- 4x přestavitelná police
- demont
- cylindrický rozvorový zámek
- snadná a rychlá montáž
- barva šedá RAL 7044
- cena: **4.415,-**

Barevné provedení:  RAL 7044



Spisové skříně HD

- šířka 900mm
- hloubka 400mm (u HDG-S-02 hloubka 450 mm)
- demontované skříně z ocelového plechu tloušťky 0,6mm
- stavitelné police s nosností 50kg
- cylindrický rozvorový zámek se dvěma klíči
- dveře s dvojitou výztuhou po celé délce
- barva korpusu tmavě šedá, dveří bílá / šedá RAL 7047
- snadná montáž dle přiloženého návodu



| Označení | HDW-S-AC02A | HDW-S-02A | HDW-S-B24 | HDG-S-02 |
|------------|----------------|----------------|---------------------|--------------------------------------|
| Výška v mm | 1130 | 1850 | 1800 | 1800 |
| Vybavení | 2 police | 4 police | 2 police, 2 zásuvky | 2x police, tyč, zrcadlo (v oddělení) |
| Cena | 2.983,- | 4.478,- | 4.536,- | 3.868,- |

Barevné provedení:  RAL 7047  tmavě šedá  bílá



Roletové skříně SBM

- šířka 1000mm
- hloubka 435mm
- robustní svařovaný korpus skříně
- dodáváno včetně stavitelných polic
- nosnost police 40kg
- cylindrický zámek

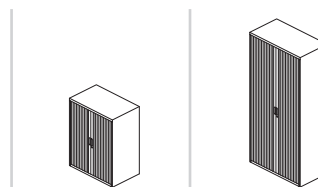

| Označení | SBMZ 03021703 | SBMZ 03031704 |
|-------------|----------------|-----------------|
| Výška v mm | 1040 | 1990 |
| Počet polic | 2 | 4 |
| Cena | 7.893,- | 11.554,- |

Barevné provedení:

korpus:



Roletové skříně Eurotambour

- šířka 1000mm
- hloubka 430mm
- robustní svařovaný korpus
- dodáváno včetně stavitelných polic
- nosnost police 55kg
- cylindrický zámek
- povrchová úprava vysoce odolným strukturovaným lakem

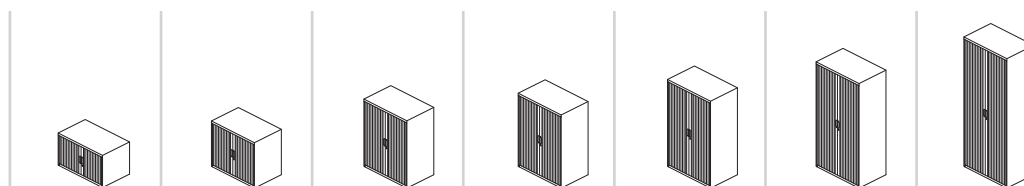

| Označení | ET410/TB | ET410/06/15 | ET410/10/25 | ET410/11/25 | ET410/13/35 | ET410/17/35 | ET410/19/45 |
|-------------|----------------|----------------|----------------|----------------|----------------|----------------|-----------------|
| Výška v mm | 490 | 695 | 1030 | 1181 | 1330 | 1637 | 1980 |
| Počet polic | 0 | 1 | 2 | 2 | 3 | 3 | 4 |
| Cena od | 6.520,- | 7.164,- | 7.478,- | 7.826,- | 9.641,- | 9.641,- | 10.665,- |

Základní barevné provedení korpusu:

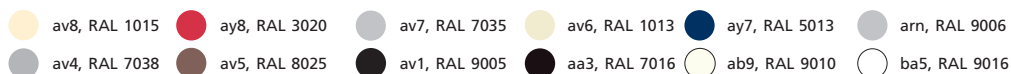

Další možné barevné provedení za příplatek najdete na našich stránkách www.kovovynabytek.cz.

Dostupné barvy rolet:

černá, bílá, světle šedá, krémová,
tmavě šedá, buk ¹⁾, stříbrná ¹⁾



¹⁾ příplatek na tyto barvy 5%

Roletová skříň HDW

- přestavitelné police
- demont
- cylindrický zámek
- barva korpusu šedá RAL 7047
- roleta světle šedá
- snadná a rychlá montáž

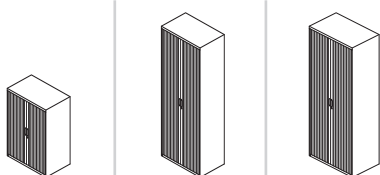

| Označení | AJ02_900 | J02_900 | J02_1200 |
|--------------|----------|---------|----------|
| Výška v mm | 1130 | 1980 | 1980 |
| Šířka v mm | 900 | 900 | 1200 |
| Hloubka v mm | 450 | 450 | 450 |
| Počet polic | 2 | 4 | 4 |
| Cena | 4.898,- | 8.122,- | 10.139,- |



Roletová skříň

- přestavitelné police
- cylindrický zámek
- barva korpusu šedá RAL 7016
- roleta antracitová
- stavitelné police
- rektifikační nožičky
- police jsou vhodné pro uložení závěsných desek

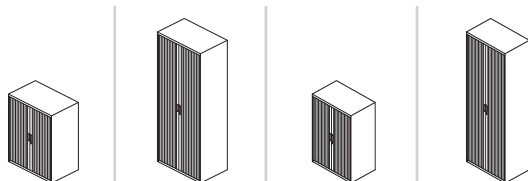

| Označení | 17108 | 17106 | 17124 | 17123 |
|--------------|---------|----------|---------|---------|
| Výška v mm | 1050 | 1950 | 1050 | 1950 |
| Šířka v mm | 1200 | 1200 | 1000 | 1000 |
| Hloubka v mm | 450 | 450 | 450 | 450 |
| Počet polic | 2 | 4 | 2 | 4 |
| Cena | 6.933,- | 10.842,- | 5.744,- | 9.789,- |



Barevné provedení: RAL 7047 RAL 7016

Barvy rolet:

světle šedá, antracitová

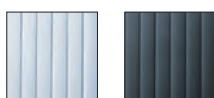

Dáváme věcem správné místo již 27 let



Výkresové skříně KOVOS

- centrální cylindrický zámek
- robustní plně svařovaný korpus
- zadní kapsa a přední tlaková lišta proti rolování map
- teleskopické vedení s kuličkovými ložisky
- nosnost zásuvky 40 kg
- možnost vnitřního dělení zásuvek na menší formáty
- povrchová úprava práškovým lakem

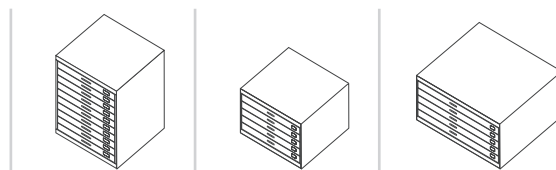
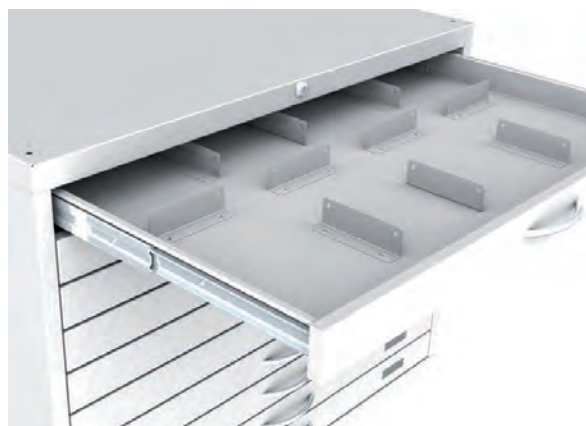

| Označení | VKS_A1_B | VKS_A1_A | VKS_A0_A |
|---------------|----------|----------|----------|
| Výška v mm | 782 | 435 | 435 |
| Šířka v mm | 986 | 986 | 1333 |
| Hloubka v mm | 748 | 748 | 1006 |
| Počet zásuvek | 10 | 5 | 5 |
| Formát | A1 | A1 | A0 |
| Cena | 22.199,- | 13.263,- | 18.693,- |

Barevné provedení:

korpus: ● RAL 7035

přední plochy: ● RAL 7035 ● RAL 5012 ● RAL 3000 ● RAL 1023 ● RAL 6024 ● RAL 7031

Vícezásuvkové skříňky

- šířka 280 mm
- hloubka 380 mm
- vnitřní rozměr zásuvky 238 x 358 mm
- výška zásuvky 55 mm (vnitřní 51 mm)
- zásuvky se dají vyjmout
- vedení na pevných vodicích lištách
- chromové úchytky
- chromové rámečky pro popisovací štítky
- nízké skříňky mají plastové patky, které zabraňují poškození povrchu, na kterém skříňka stojí
- vysoká skříňka – 4x kolečko, z toho 2x s brzdou

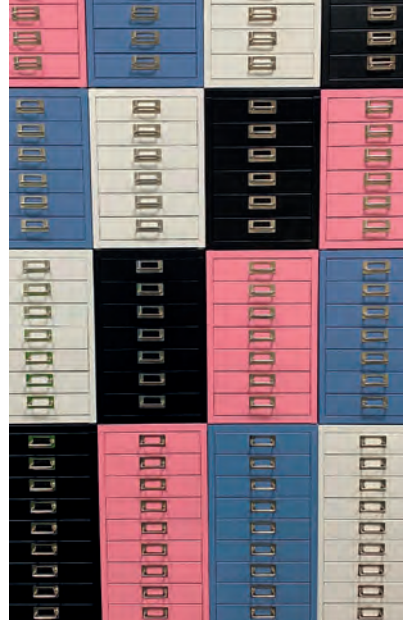

| Označení | HDK-S05 | HDK-S06 | HDK-S07 | HDK-M11 |
|---------------|----------------|----------------|----------------|---------|
| Výška v mm | 330 | 387 | 445 | 695 |
| Počet zásuvek | 5 | 6 | 7 | 11 |
| Provedení | plastové patky | plastové patky | plastové patky | kolečka |
| Cena | 1.297,- | 1.580,- | 1.772,- | 2.528,- |

Plastové vložky

- pro zásuvkové skříňky HDK
- formát A4
- barva černá

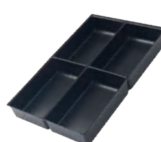

| Označení | 225P5 | 226P5 | 227P5 |
|----------------|-------|-------|-------|
| Počet oddělení | 16 | 9 | 4 |
| Cena | 229,- | 229,- | 229,- |

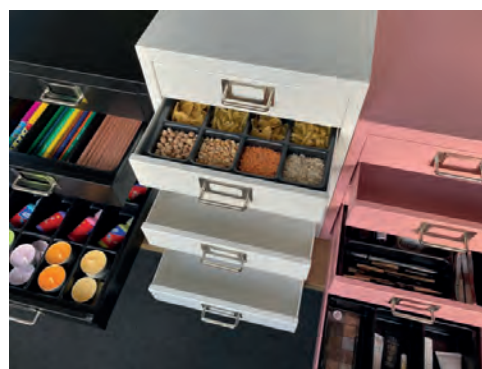

Barevné provedení:



Dáváme věcem správné místo již 27 let



Pokladny na hotovost Traun

- zamykání na klíč
- vyjímatelná plastová vložka
- různé velikosti, různé barvy

| Označení | Traun-1 | Traun-2 | Traun-3 | Traun-4 |
|--------------|---------|---------|---------|---------|
| Výška v mm | 80 | 90 | 90 | 90 |
| Šířka v mm | 150 | 200 | 250 | 300 |
| Hloubka v mm | 120 | 160 | 180 | 240 |
| Cena | 291,- | 365,- | 475,- | 580,- |



Skřínky na klíče SK

- zamykání na klíč
- dodáváno včetně visaček
- lišty s háčky lze nastavit podle délky ukládaných klíčů
- předvrtané otvory pro upevnění do stěny
- povrchová úprava práškovým lakem v šedé barvě

| Označení | SK-10 | SK-20 | SK-30 | SK-40 |
|--------------|-------|-------|-------|-------|
| Výška v mm | 250 | 250 | 300 | 300 |
| Šířka v mm | 185 | 185 | 245 | 245 |
| Hloubka v mm | 85 | 85 | 85 | 85 |
| Počet klíčů | 10 | 20 | 30 | 40 |
| Cena | 489,- | 643,- | 860,- | 998,- |



Skřínky na klíče KEY BOX

- zamykání na klíč
- dodáváno včetně 6 ks visaček
- lišty s háčky lze nastavit podle délky ukládaných klíčů
- dodáváno včetně montážní sady pro upevnění na stěnu
- z vysoce kvalitního hliníku

| Označení | 02-1960-23 | 02-1951-23 | 02-1952-23 | 02-1954-23 |
|--------------|------------|------------|------------|------------|
| Výška v mm | 160 | 280 | 280 | 400 |
| Šířka v mm | 302 | 302 | 302 | 302 |
| Hloubka v mm | 118 | 118 | 118 | 118 |
| Počet klíčů | 12 | 18 | 36 | 48 |
| Cena | 1.695,- | 2.059,- | 2.479,- | 3.003,- |

Nábytkový sejf Vault 23

- výška 170 mm
- šířka 280 mm
- hloubka 230 mm
- vnitřní rozměry: v. 165 x š. 275 x h. 185 mm
- objem 8 l
- zámek na trezorový klíč
- tloušťka čelní desky 6 mm
- tloušťka korpusu 2 mm
- chromované čepy o průměru 18 mm
- předvrtané otvory pro uchycení do podlahy nebo stěny
- odolná povrchová úprava práškovým lakem
- barva šedá RAL 7035
- cena: **2.173,-**



Nábytkový sejf 1030 Topmodel

- výška 252 mm
- šířka 342 mm
- hloubka 250 mm
- vnitřní rozměry: v. 240 x š. 338 x h. 210 mm
- objem 17 l
- zámek na trezorový klíč a elektronický kód nebo na trezorový klíč
- el. kód: možnost zadání 2–15místného kódu, možnost nastavení programového zpoždění 1–99 min., napájení 4x tužková baterie AA 1,5V (součástí balení), vnitřní LED osvětlení
- tloušťka čelní desky 6 mm
- tloušťka korpusu 2 mm
- chromované čepy o průměru 20 mm
- 1x police
- odolná povrchová úprava práškovým lakem
- barva antracitová RAL 7016



| | | |
|----------|-----------------|--------------------------|
| Označení | 1030-M Topmodel | 1030-ME Topmodel |
| Zamykání | trezorový klíč | trezorový klíč + el. kód |
| Cena | 3.815,- | 4.851,- |



Šatní skříň bodované Kovos

- bodované pro vyšší pevnost
- vyrobeno z kvalitního ocelového plechu
- ventilační otvory ve dveřích skříní
- cylindrický zámek nebo uzávěr pro visací zámek
- vnitřní výbava – police, tyč, 3x háček
- povrchová úprava práškovou barvou
- za příplatek možnost dodání mezistěny pro oddělení čistých a špinavých oděvů
- za příplatek možnost dodání kódového zámku – ovládání pomocí klávesnice, zadáním 4místného kódu
- za příplatek možnost dodání čipového zámku – ovládání pomocí čipových náramků nebo karet

| | | | | | | |
|----------------|---------|-------------|---------|---------|---------|--|
| Výška v mm | 1800 | | | | | |
| Označení | BAS 31A | BAS 32 0022 | BAS 33A | BAS 41A | BAS 42A | |
| Šířka v mm | 300 | 600 | 900 | 400 | 800 | |
| Hloubka v mm | 500 | 500 | 500 | 500 | 500 | |
| Počet oddělení | 1 | 2 | 3 | 1 | 2 | |
| Cena | 3.336,- | 4.647,- | 7.388,- | 3.892,- | 6.118,- | |

Barevné provedení:

korpus:

● RAL 7035

přední plochy:

● RAL 7035

● RAL 5012

● RAL 3000

● RAL 1023







● RAL 6024

● RAL 7031

Šatní skříň Malow

- svařovaná konstrukce z ocelových profilů
- moderní design ventilačního systému
- cylindrický zámek nebo uzávěr pro visací zámek
- vnitřní výbava – police, tyč s háčky, háček na ručník, samolepící štítek na jméno
- 16 barevných odstínů na výběr v ceně bez příplatku
- za příplatek možnost dodání šikmé stříšky, rektifikačních nohou, přídavného soklu, lavice
- za příplatek možnost dodání kódového zámku – ovládání pomocí klávesnice, zadáním 4místného kódu
- za příplatek možnost dodání čipového zámku – ovládání pomocí čipových náramků nebo karet



| Výška v mm | 1800 |  |  |  |  |  |  |  |
|----------------|---------------|---|---|---|---|--|---|---|
| Označení | SUM 310 W | SUM 320 W | SUM 330 W | SUM 340 W | SUM 410 W | SUM 420 W | SUM 430 W | |
| Kód | WSU0101020102 | WSU0102020102 | WSU0103020102 | WSU0104020102 | WSU0201020103 | WSU0202020103 | WSU0203020103 | |
| Šířka v mm | 300 | 600 | 900 | 1200 | 400 | 800 | 1200 | |
| Hloubka v mm | 500 | 500 | 500 | 500 | 500 | 500 | 500 | |
| Počet oddělení | 1 | 2 | 3 | 4 | 1 | 2 | 3 | |
| Cena | 2.504,- | 3.791,- | 5.945,- | 8.556,- | 2.884,- | 4.487,- | 7.697,- | |



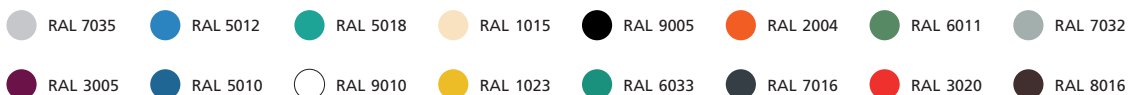



Barevné provedení:











Šatní skříň dělené Malow







- svařovaná konstrukce z ocelových profilů
- moderní design ventilačního systému
- cylindrický zámek nebo uzávěr pro visací zámek
- vnitřní výbava – tyč s háčky, samolepící štítek na jméno
- 16 barevných odstínů na výběr v ceně bez příplatku
- za příplatek možnost dodání šikmé stříšky, rektifikačních nohou, přídatného soklu, lavice
- za příplatek možnost dodání kódového zámku – ovládání pomocí klávesnice, zadáním 4místního kódu
- za příplatek možnost dodání čipového zámku – ovládání pomocí čipových náramků nebo karet

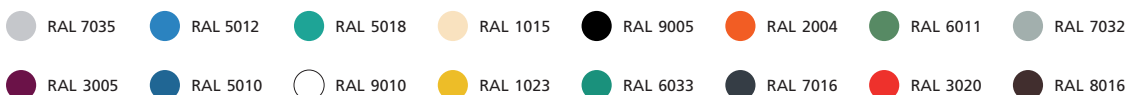



| Výška v mm | 1800 |  |  |  |  |  |  |  |
|----------------|---------------|--|--|--|--|--|--|--|
| Označení | Sus 312 W | Sus 412 W | Sus 322 W | Sus 422 W | Sus 332 W | Sus 432 W | Sus 342 W | Sus 342 W |
| Kód | WSU0106020104 | WSU0206020104 | WSU0107020104 | WSU0207020104 | WSU0108020104 | WSU0208020104 | WSU0109020104 | WSU0109020104 |
| Šířka v mm | 300 | 400 | 600 | 800 | 900 | 1200 | 1200 | 1200 |
| Hloubka v mm | 500 | 500 | 500 | 500 | 500 | 500 | 500 | 500 |
| Počet oddělení | 2 | 2 | 4 | 4 | 6 | 6 | 6 | 8 |
| Cena | 2.708,- | 3.121,- | 4.415,- | 5.384,- | 6.441,- | 7.731,- | 7.731,- | 8.509,- |

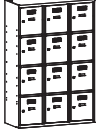



| Výška v mm | 1800 |  |  |  |  |  |  |  |
|----------------|---------------|---|---|---|---|---|---|---|
| Označení | Sus 313 W | Sus 413 W | Sus 323 W | Sus 423 W | Sus 333 W | Sus 433 W | Sus 343 W | Sus 343 W |
| Kód | WSU0111020101 | WSU0211020101 | WSU0112020101 | WSU0212020101 | WSU0113020101 | WSU0213020101 | WSU0114020101 | WSU0114020101 |
| Šířka v mm | 300 | 400 | 600 | 800 | 900 | 1200 | 1200 | 1200 |
| Hloubka v mm | 500 | 500 | 500 | 500 | 500 | 500 | 500 | 500 |
| Počet oddělení | 3 | 3 | 6 | 6 | 9 | 9 | 9 | 12 |
| Cena | 3.238,- | 3.564,- | 5.265,- | 6.124,- | 7.333,- | 8.828,- | 8.828,- | 9.721,- |

Barevné provedení:

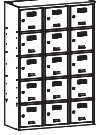
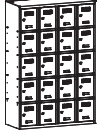



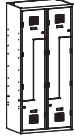

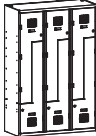
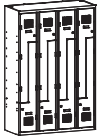

| | | | | | | | |
|----------------|---|---|---|---|--|---|---|
| Výška v mm | 1800 | | | | | | |
| |  |  |  |  |  |  |  |
| Označení | Sus 314 W | Sus 414 W | Sus 324 W | Sus 424 W | Sus 334 W | Sus 434 W | Sus 344 W |
| Kód | WSU0116020101 | WSU0216020101 | WSU0117020101 | WSU 0217020101 | WSU0118020101 | WSU0218020101 | WSU0119020101 |
| Šířka v mm | 300 | 400 | 600 | 800 | 900 | 1200 | 1200 |
| Hloubka v mm | 500 | 500 | 500 | 500 | 500 | 500 | 500 |
| Počet oddělení | 4 | 4 | 8 | 8 | 12 | 12 | 16 |
| Cena | 3.568,- | 3.929,- | 5.898,- | 6.766,- | 8.102,- | 9.759,- | 10.725,- |

| | | | | | | | |
|----------------|--|--|--|--|---|--|--|
| Výška v mm | 1800 | | | | | | |
| |  |  |  |  |  |  |  |
| Označení | Sus 315 W | Sus 415 W | Sus 325 W | Sus 425 W | Sus 335 W | Sus 435 W | Sus 345 W |
| Kód | WSU0121020101 | WSU0221020101 | WSU0122020101 | WSU0222020101 | WSU0123020101 | WSU0223020101 | WSU0124020101 |
| Šířka v mm | 300 | 400 | 600 | 800 | 900 | 1200 | 1200 |
| Hloubka v mm | 500 | 500 | 500 | 500 | 500 | 500 | 500 |
| Počet oddělení | 5 | 5 | 10 | 10 | 15 | 15 | 20 |
| Cena | 4.065,- | 4.478,- | 6.855,- | 7.697,- | 9.226,- | 11.081,- | 12.239,- |

| | | | | | | | |
|----------------|---|---|---|---|--|---|---|
| Výška v mm | 1800 | | | | | | |
| |  |  |  |  |  |  |  |
| Označení | Sul 31 W | Sul 41 W | Sul 32 W | Sul 42 W | Sul 33 W | Sul 43 W | Sul 34 W |
| Kód | WSU0306030104 | WSU0406030104 | WSU0307030104 | WSU0407030104 | WSU0308030104 | WSU0408030104 | WSU0309030104 |
| Šířka v mm | 300 | 400 | 600 | 800 | 900 | 1200 | 1200 |
| Hloubka v mm | 500 | 500 | 500 | 500 | 500 | 500 | 500 |
| Počet oddělení | 2 | 2 | 4 | 4 | 6 | 6 | 8 |
| Cena | 4.486,- | 4.890,- | 7.560,- | 8.624,- | 12.175,- | 13.442,- | 16.525,- |

Barevné provedení:

-  RAL 7035
-  RAL 5012
-  RAL 5018
-  RAL 1015
-  RAL 9005
-  RAL 2004
-  RAL 6011
-  RAL 7032
-  RAL 3005
-  RAL 5010
-  RAL 9010
-  RAL 1023
-  RAL 6033
-  RAL 7016
-  RAL 3020
-  RAL 8016



Šatní skříně svařované Kovos

- svařované pro vyšší pevnost
- vyrobeno z kvalitního ocelového plechu
- ventilační otvory ve dveřích nebo zadní stěně
- cylindrický zámek nebo uzávěr pro visací zámek
- vnitřní výbava – police, tyč, 3x háček
- povrchová úprava práškovou barvou
- za příplatek možnost dodání mezistěny pro oddělení čistých a špinavých oděvů
- za příplatek možnost dodání kódového zámku – ovládání pomocí klávesnice, zadáním 4místného kódu
- za příplatek možnost dodání čipového zámku – ovládání pomocí čipových náramků nebo karet

| | | | | | | | | | |
|----------------|----------|----------|----------|----------|----------|----------|----------|----------|----------|
| Výška v mm | 1850 | | | | | | | | |
| | | | | | | | | | |
| Označení | SAS 22A | SAS 23A | SAS 31A | SAS 32A | SAS 33A | SAS 41A | SAS 42A | SKS 22A | |
| Provedení | na soklu | na soklu | na soklu | na soklu | na soklu | na soklu | na soklu | na soklu | na soklu |
| Šířka v mm | 500 | 750 | 300 | 600 | 900 | 400 | 800 | 500 | |
| Hloubka v mm | 500 | 500 | 500 | 500 | 500 | 500 | 500 | 500 | |
| Počet oddělení | 2 | 3 | 1 | 2 | 3 | 1 | 2 | 2 | |
| Cena | 5.086,- | 7.418,- | 3.395,- | 5.225,- | 7.628,- | 4.066,- | 6.352,- | 4.908,- | |

| | | | | | | | | |
|----------------|-----------|-----------|-----------|-----------|-----------|-----------|-----------|--|
| Výška v mm | 1850 | | | | | | | |
| | | | | | | | | |
| Označení | SAN 22A | SAN 23A | SAN 31A | SAN 32A | SAN 33A | SAN 41A | SAN 42A | |
| Provedení | na nohách | na nohách | na nohách | na nohách | na nohách | na nohách | na nohách | |
| Šířka v mm | 500 | 750 | 300 | 600 | 900 | 400 | 800 | |
| Hloubka v mm | 500 | 500 | 500 | 500 | 500 | 500 | 500 | |
| Počet oddělení | 2 | 3 | 1 | 2 | 3 | 1 | 2 | |
| Cena | 5.307,- | 7.640,- | 3.617,- | 5.447,- | 7.850,- | 4.287,- | 6.573,- | |

Barevné provedení:











korpus: RAL 7035







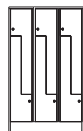

přední plochy: RAL 7035 RAL 5012 RAL 3000 RAL 1023 RAL 6024 RAL 7031

Šatní skříně s uzamykatelnými schránkami Kovos

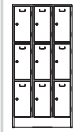
- svařované pro vyšší pevnost
- vyrobeno z kvalitního ocelového plechu
- série SHS má ventilační otvory ve dveřích
- cylindrický zámek nebo uzávěr pro visací zámek
- provedení na soklu
- prolisy pro vložení jmenovky
- povrchová úprava práškovou barvou
- za příplatek možnost dodání kódového zámku – ovládání pomocí klávesnice, zadáním 4místného kódu
- za příplatek možnost dodání čipového zámku – ovládání pomocí čipových náramků nebo karet

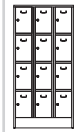

| Výška v mm | 1850 | | | | | | | | | | |
|------------------|--|--|--|--|--|--|--|--|--|--|--|
| |  |  |  |  |  |  |  |  |  |  |  |
| Označení | SHS 31A | SHS 31B | SHS 32A | SHS 32B | SHS 33A | SHS 33B | SZS 31A | SZS 41A | SZS 32A | SZS 42A | SZS 33A |
| Šířka v mm | 300 | 300 | 600 | 600 | 900 | 900 | 300 | 400 | 600 | 800 | 900 |
| Hloubka v mm | 500 | 500 | 500 | 500 | 500 | 500 | 500 | 500 | 500 | 500 | 500 |
| Počet oddělení | 2 | 2 | 4 | 4 | 6 | 6 | 2 | 2 | 4 | 4 | 6 |
| Vnitřní vybavení | háčky, tyč | háčky, tyč, police | háčky, tyč | háčky, tyč, police | háčky, tyč | háčky, tyč, police | háčky, tyč | háčky, tyč | háčky, tyč | háčky, tyč | háčky, tyč |
| Cena | 4.230,- | 4.519,- | 5.749,- | 6.983,- | 7.862,- | 10.203,- | 4.944,- | 5.467,- | 8.696,- | 9.216,- | 12.693,- |

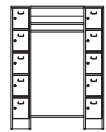
| Výška v mm | 1850 | | | | | | | | | | |
|----------------|---|---|---|---|---|---|---|---|--|---|---|
| |  |  |  |  |  |  |  |  |  |  |  |
| Označení | SBS 31-3 | SBS 32-6 | SBS 33-9 | SBS 31-4 | SBS 32-8 | SBS 33-12 | SBS 31-5 | SBS 32-10 | SBS 33-15 | 1x SBS 31-5 + OTS 55S | 2x SBS 31-5 + OTS 80A |
| Šířka v mm | 300 | 600 | 900 | 300 | 600 | 900 | 300 | 600 | 900 | 850 | 1400 |
| Hloubka v mm | 500 | 500 | 500 | 500 | 500 | 500 | 500 | 500 | 500 | 500 | 500 |
| Počet oddělení | 3 | 6 | 9 | 4 | 8 | 12 | 5 | 10 | 15 | 5 | 10 |
| Cena | 4.751,- | 7.431,- | 10.849,- | 5.100,- | 8.343,- | 11.533,- | 5.703,- | 9.387,- | 13.675,- | 9.115,- | 14.661,- |

Barevné provedení:

korpus:  RAL 7035

přední plochy:  RAL 7035  RAL 5012  RAL 3000  RAL 1023  RAL 6024  RAL 7031



Šatní skříň s podstavnou lavicí Kovos

- svařované pro vyšší pevnost
- vyrobeno z kvalitního ocelového plechu
- ventilační otvory ve dveřích skříně
- cylindrický zámek nebo uzávěr pro visací zámek
- vnitřní výbava – police, tyč, 3x háček
- rám lavice je svařenec z čtvercových profilů v barvě světle šedé RAL 7035, horní plocha lavice je hladká laminovaná DTD deska v barvě světle šedé
- povrchová úprava lavice i skříně práškovou barvou
- za příplatek možnost dodání kódového zámku – ovládání pomocí klávesnice, zadáním 4místného kódu
- za příplatek možnost dodání čipového zámku – ovládání pomocí čipových náramků nebo karet

| | | | | | | |
|----------------|---------|---------|---------|---------|----------|--|
| Výška v mm | 2085 | | | | | |
| Označení | SAL 22A | SAL 32A | SAL 42A | SAL 23A | SAL 33A | |
| Šířka v mm | 500 | 600 | 800 | 750 | 900 | |
| Hloubka v mm | 810 | 810 | 810 | 810 | 810 | |
| Počet oddělení | 2 | 2 | 2 | 3 | 3 | |
| Cena | 6.993,- | 7.131,- | 8.605,- | 9.672,- | 10.163,- | |



Podstavná lavice

- výška sezení 370mm
- hloubka lavice 810mm
- na lavice je možné postavit všechny šatní skříně hloubky 500mm a odpovídající šířky
- vyrobeno z ocelového profilu 30 x 30mm
- sedací plocha je osazena šedou lamino deskou

| | | | | | | | |
|--------------|---------|---------|---------|---------|---------|---------|---------|
| Označení | LAV 04P | LAV 05P | LAV 06P | LAV 75P | LAV 08P | LAV 09P | LAV 12P |
| Šířka v mm | 400 | 500 | 600 | 750 | 800 | 900 | 1200 |
| Hloubka v mm | 810 | 810 | 810 | 810 | 810 | 810 | 810 |
| Cena | 1.486,- | 1.908,- | 1.908,- | 2.256,- | 2.256,- | 2.536,- | 2.914,- |

Barevné provedení:







korpus: RAL 7035

přední plochy: RAL 7035 RAL 5012 RAL 3000 RAL 1023 RAL 6024 RAL 7031

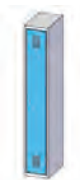
Šatní skříň svařované Polak

- svařované pro vyšší pevnost
- vyrobeno z kvalitního ocelového plechu
- ventilační otvory ve dveřích skříňe
- cylindrický zámek nebo uzávěr pro visací zámek
- vnitřní vybavení – tyč se třemi plastovými háčky, police
- světlá výška oddělení pod poličkou je 250mm
- světlá výška oddělení nad poličkou je 240mm
- povrchová úprava práškovou barvou



| | | | | | | | | |
|----------------|---|---|---|---|---|---|---|--|
| Výška v mm | 1850 | | | | | | | |
| |  |  |  |  |  |  |  | |
| Označení | XS31-18 | XS41-18 | XS52-18 | XS62-18 | XS82-18 | XS73-18 | XS93-18 | |
| Šířka v mm | 300 | 400 | 500 | 600 | 800 | 750 | 900 | |
| Hloubka v mm | 500 | 500 | 500 | 500 | 500 | 500 | 500 | |
| Počet oddělení | 1 | 1 | 2 | 2 | 2 | 3 | 3 | |
| Cena | 3.572,- | 4.335,- | 4.978,- | 5.281,- | 6.087,- | 6.925,- | 7.409,- | |

| | | | | | | | | | |
|----------------|---|---|---|---|---|---|--|---|--|
| Výška v mm | 1850 | | | | | | | | |
| |  |  |  |  |  |  |  |  | |
| Označení | XS22-18 | XS32-18 | XS42-18 | XS54-18 | XS64-18 | XS84-18 | XS76-18 | XS96-18 | |
| Šířka v mm | 250 | 300 | 400 | 500 | 600 | 800 | 750 | 900 | |
| Hloubka v mm | 500 | 500 | 500 | 500 | 500 | 500 | 500 | 500 | |
| Počet oddělení | 2 | 2 | 2 | 4 | 4 | 4 | 6 | 6 | |
| Cena | 4.378,- | 4.576,- | 5.296,- | 5.784,- | 5.998,- | 7.667,- | 7.880,- | 8.434,- | |

Barevné provedení:

standardní:



RAL 7035



RAL 5012



RAL 5010

s příplatkem 8%:



RAL 9010



RAL 9005



RAL 8011



RAL 7040



RAL 7016



RAL 7000



RAL 6024



RAL 6019



RAL 6011



RAL 5018



RAL 5015



RAL 5007



RAL 3000



RAL 2008



RAL 1023



Dáváme věcem správné místo již 27 let



Šatní skříň Polak boxové a s dveřmi Z

- svařované pro vyšší pevnost
- vyrobeno z kvalitního ocelového plechu
- ventilační otvory ve dveřích skříňe
- cylindrický zámek nebo uzávěr pro visací zámek
- u skříňe s dveřmi „Z“ je uvnitř každého oddělení tyč se třemi plastovými háčky
- skříňky je možné dodat na soklu nebo na nohách (výška +100mm)
- povrchová úprava práškovou barvou

| | | | | | | | |
|----------------|----------|---|---|---|---|--|---|
| Výška v mm | 1850 |  |  |  |  |  |  |
| | Označení | XS33-18 | XS34-18 | XS35-18 | XS66-18 | XS68-18 | XS60-18 |
| Šířka v mm | 300 | 300 | 300 | 600 | 600 | 600 | 600 |
| Hloubka v mm | 500 | 500 | 500 | 500 | 500 | 500 | 500 |
| Počet oddělení | 3 | 4 | 5 | 6 | 8 | 10 | |
| Cena | 4.360,- | 4.592,- | 5.038,- | 6.595,- | 8.014,- | 8.691,- | |

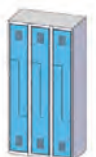
| | | | | | | | | |
|----------------|----------|---|---|---|---|---|---|---|
| Výška v mm | 1850 |  |  |  |  |  |  |  |
| | Označení | XS99-18 | XS92-18 | XS95-18 | XS32-18Z | XS42-18Z | XS64-18Z | XS84-18Z |
| Šířka v mm | 900 | 900 | 900 | 300 | 400 | 600 | 800 | 900 |
| Hloubka v mm | 500 | 500 | 500 | 500 | 500 | 500 | 500 | 500 |
| Počet oddělení | 9 | 12 | 15 | 2 | 2 | 4 | 4 | 6 |
| Cena | 8.169,- | 11.568,- | 12.754,- | 4.576,- | 5.328,- | 7.215,- | 8.149,- | 9.836,- |



Doplňky:

Sokl – výška 100 mm

| Označení | Šířka šatníků v mm | Cena |
|----------|--------------------|-------|
| XS025 | 250 | 307,- |
| XS030 | 300 | 331,- |
| XS040 | 400 | 371,- |
| XS050 | 500 | 414,- |
| XS060 | 600 | 453,- |
| XS075 | 750 | 511,- |
| XS080 | 800 | 535,- |
| XS090 | 900 | 574,- |

sokl je možné objednat dodatečně

Nohy – výška 100 mm

| Označení | Popis | Cena |
|----------|-----------|-------|
| XPNO | sada 4 ks | 261,- |

nohy není možné objednat dodatečně



Šikmá střecha – výška zadní části 250 mm

| Označení | Šířka šatníků v mm | Cena |
|----------|--------------------|-------|
| XKS25 | 250 | 389,- |
| XKS30 | 300 | 434,- |
| XKS40 | 400 | 509,- |
| XKS50 | 500 | 600,- |
| XKS60 | 600 | 637,- |
| XKS75 | 750 | 751,- |
| XKS80 | 800 | 853,- |
| XKS90 | 900 | 899,- |

šikmou střechu je možné objednat dodatečně, k šatní skříni se připevňuje bez spojovacího materiálu

Barevné provedení:

standardní:



s příplatkem 8%:



Dáváme věcem správné místo již 27 let



Šatnové lavice

- ocelový profil 30 x 30 mm
- sedací plocha je osazená lamino deskou s ABS hranou

Šatnové lavice bez opěradla

| Označení | LAV_10_A | LAV_15_A | LAV_20_A |
|--------------|----------------|----------------|----------------|
| Výška v mm | 420 | 420 | 420 |
| Šířka v mm | 1000 | 1500 | 2000 |
| Hloubka v mm | 400 | 400 | 400 |
| Čena | 3.169,- | 3.420,- | 3.899,- |

Šatnové lavice s opěradlem

| Označení | LAV_10_O | LAV_15_O | LAV_20_O |
|-------------------|----------------|----------------|----------------|
| Výška v mm | 800 | 800 | 800 |
| Výška sezení v mm | 420 | 420 | 420 |
| Šířka v mm | 1000 | 1500 | 2000 |
| Hloubka v mm | 430 | 430 | 430 |
| Čena | 4.154,- | 4.679,- | 5.590,- |

Šatnové lavice s opěradlem a věšákem

| Označení | LAV_10_V | LAV_15_V | LAV_20_V |
|-------------------|----------------|----------------|----------------|
| Výška v mm | 1800 | 1800 | 1800 |
| Výška sezení v mm | 420 | 420 | 420 |
| Šířka v mm | 1000 | 1500 | 2000 |
| Hloubka v mm | 430 | 430 | 430 |
| Čena | 6.441,- | 7.256,- | 8.125,- |

Šatnové lavice bez opěradla

| Označení | L1003 | L1503 | L2003 |
|--------------|----------------|----------------|----------------|
| Výška v mm | 400 | 400 | 400 |
| Šířka v mm | 1000 | 1500 | 2000 |
| Hloubka v mm | 300 | 300 | 300 |
| Cena | 3.419,- | 3.670,- | 4.233,- |



Šatnové lavice s opěradlem

| Označení | LO1004 | LO1504 | LO2004 |
|-------------------|----------------|----------------|----------------|
| Výška v mm | 800 | 800 | 800 |
| Výška sezení v mm | 400 | 400 | 400 |
| Šířka v mm | 1000 | 1500 | 2000 |
| Hloubka v mm | 400 | 400 | 400 |
| Cena | 4.342,- | 4.866,- | 5.798,- |



Šatnové lavice s opěradlem a věšákem

| Označení | LV1004 | LV1504 | LV2004 |
|-------------------|----------------|----------------|----------------|
| Výška v mm | 1800 | 1800 | 1800 |
| Výška sezení v mm | 400 | 400 | 400 |
| Šířka v mm | 1000 | 1500 | 2000 |
| Hloubka v mm | 400 | 400 | 400 |
| Cena | 6.633,- | 7.462,- | 8.482,- |



Obchodní podmínky:

Všechny ceny v katalogu jsou uvedeny v Kč a bez DPH.

- **ZÁRUKA:**

Zboží je chráněno dvouletou, tříletou, pětiletou, sedmiletou nebo desetiletou zárukou (podle jednotlivých druhů).

- **DOPRAVA A SLUŽBY:**

Objednané zboží k vám dovezeme v převážné většině vlastními vozy s vlastními, odborně vyškolenými zaměstnanci, případně zboží dodáme přepravní službou Toptrans, PPL nebo Českou poštou. Doprava je od hodnoty objednávky nad 3.000,- Kč bez DPH zdarma, účtujeme pouze vynášku a montáž podle náročnosti. Výjimku tvoří pouze výrobky s vysokou hmotností (betonový městský mobiliář) nebo velkého objemu (velkokapacitní odpadové kontejnery a záchytné vany, autobusové zastávky...), kde je doprava i s hodnotou nákupu nad 3.000,- Kč bez DPH hrazena dle místa dodání.

- **SERVIS:**

Zajišťujeme záruční i pozáruční servis našimi techniky nebo přímo výrobcem či dodavatelem.

- **JAK OBJEDNÁVAT:**

Akceptujeme všechny formy objednávek. Poštou, e-mailem, faxem, přes internet i telefonicky. V případě objednávek přes internet postupujte prosím podle instrukcí našeho e-shopu, faxové číslo je 224 941 053, telefonicky se s námi můžete spojit na kterémkoliv z uvedených čísel: 224 942 663 nebo 800 888 868. Pokud se nedovoláte nebo nebudeme schopni z jakýchkoliv důvodů objednávku přijmout, zavoláme Vám zpět hned jak to bude možné.

- **PLATBA:**

Platbu za zboží je možné provést převodem na účet se splatností 14 dnů (je možné dohodnout i jinak), na dobírku, platební kartou online, hotově nebo platební kartou při převzetí zboží na prodejně a hotově nebo platební kartou při převzetí zboží od našich řidičů nebo od smluvního dopravce. Pamatujte prosím, že až do úplného zaplacení zůstává zboží stále našim majetkem.

UPOZORNĚNÍ: u objednávek přes e-shop nebude možné zvolit platbu na fakturu v případě neregistrovaného zákazníka. Pokud zamýšlíte v našem obchodě nakupovat častěji a máte vlastní IČ, je pro vás tedy výhodnější provést registraci. Při druhé a každé další objednávce si pak jako způsob platby můžete zvolit platbu na fakturu bankovním převodem až po dodání zboží. U fyzických osob bez IČ (ať už registrovaných nebo ne) je platba na fakturu možná pouze u stálých a spolehlivých zákazníků po vzájemné dohodě.

- **DODACÍ LHŮTA:**

Nejprodávanější zboží (kartotéky, lístkovnice, spisové skříně, šatní skříňky, vybraný sortiment dílenského nábytku, regály, rudly, plošinové vozíky, trezory ...) je stále skladem s dodací lhůtou do pěti dnů. Termíny dodání konkrétních produktů naleznete na našem webu. Pokud si vyberete zboží, které není skladem a potřebujete ho rychle, jsme schopni nabídnout vhodnou alternativu, naši obchodníci vám rádi poradí. U zboží na objednávku je třeba podle jednotlivých druhů počítat s dodací lhůtou 2–12 týdnů.

- **SKLAD:**

Objednané zboží je možné si i osobně vyzvednout buď přímo u nás na prodejně nebo v našem skladu na adrese K Holyni 42, Praha 5 - Slivenec. Termín prosíme avizovat předem, abychom pro vás mohli zboží připravit.

Uvedené ceny jsou platné v době vydání katalogu (podzim 2022), případná změna je vyhrazena.

Aktuální ceník naleznete v našem e-shopu na www.kovovynabytek.cz.

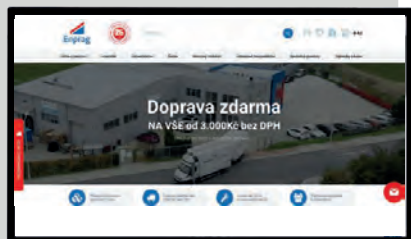

KOVOVÝ NÁBYTEK

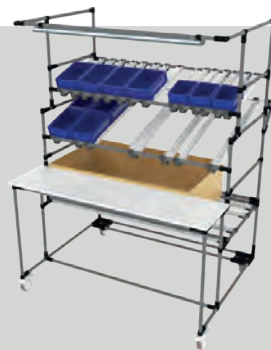

ŠTÍHLÁ VÝROBA

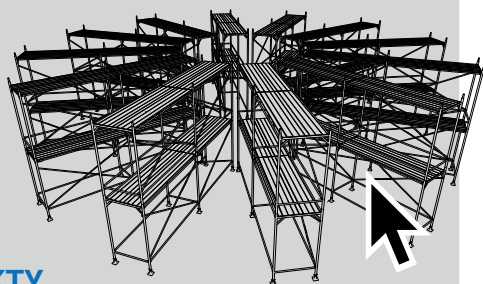

PROJEKTY



**SLUŽBY
VLASTNÍ DOPRAVA**



SHOWROOM
o ploše 300 m²



Enprag

Navštivte náš showroom:
K Holyni 42
154 00 Praha 5 - Slivenec
Tel.: 224 942 663
Fax: 224 941 053

E-mail: info@kovovynabytek.cz
Zelená linka: 800 888 868
Otevírací doba:
Po – Čt 8:00 – 17:00
Pá 8:00 – 16:00
So – Ne Zavřeno



Kovotyp

Na Slovensku nás najdete pod značkou Kovotyp. V Německu pak jako Metalsteel.



Metalsteel