



## DÍLNA A PRŮMYSL 2023



*Garance nejlepší ceny*



**28** let na trhu

**146** dodavatelů

**6000** m<sup>2</sup> skladů



vlastní doprava



showroom



kompletní řešení



Navštivte náš showroom:

K Holyni 42

154 00 Praha 5 - Slivenec

Tel.: 224 942 663

Fax: 224 941 053

E-mail: [info@kovovynabytek.cz](mailto:info@kovovynabytek.cz)

Zelená linka: 800 888 868

Otevírací doba:

Po – Čt 8:00 – 17:00

Pá 8:00 – 16:00

So – Ne Zavřeno

Díky dlouhodobé spolupráci s našimi dodavateli jsme si postupně zajistili velmi výhodné podmínky, které nám umožňují nabízet sortiment standardních produktů za ty nejnižší ceny a v krátkých dodacích lhůtách.

Zároveň můžeme rychle reagovat na individuální potřeby zákazníků a podílet se s výrobcem na vývoji nových inovativních produktů v rámci moderních trendů a požadavků.

Vlastní zázemí kanceláří, skladů a promyšlená vnitřní organizace s odbornými pracovníky umožňuje nabízet řešení pro kompletní projekty od 3D návrhu, poradenství, rychlé dodávky až po instalaci. Naším cílem není jen prodat výrobek, ale poradit s výběrem toho nevhodnějšího. Najít řešení jak šetřit prostor, čas a zdraví zaměstnanců.

S každým klientem se snažíme vybudovat takový vztah, aby se k nám rád vracel. Nejlepším důkazem toho, že jdeme správnou cestou, je jejich narůstající počet.



*„Na společnost Enprag jsme se obrátili za účelem vybavení našeho nového výrobního závodu. Firma nám poskytla konzultaci a návrh řešení pro zefektivnění výrobních procesů na jednotlivých výrobních stanicích.*

*Po odsouhlasení návrhů bylo zboží vyrobeno, dodáno a instalováno přímo v závodě. Společnost Enprag potvrdila svůj profesionální a osobní přístup, proto budeme i nadále pokračovat v naší úzké spolupráci.” – HI-LEX*

# OBSAH

## Dílenský nábytek

Dílenské stoly	4
Držáky nářadí	28
Balící pracoviště	32
Dílenské židle	34
Vozíky na nářadí	36
Nářadí v pěnách	37
Nářadí v plastových modulech	38
Svěráky a ohýbačky	39
Dílenské skříně	40
Zásuvkové skříně	52
Skříně na chemikálie	62
NC úložný program	66

## ESD program

Antistatické stoly	72
Antistatické držáky nářadí	75
Antistatické zásuvkové skříně	76
Antistatické skříně	77

## Skladové regály

Policové regály	78
Nekonečné řady regálů	81
Regály na pneumatiky	86
Krakovcové regály	87
Regály se stejnými délkami ramen	88
Stromečkové regály	89
Regály s přepravkami	90
Regály s plastovými boxy	91

## Bedny, boxy, palety

Plastové boxy	92
ESD plastové boxy	93
Euro přepravky	94
ESD Euro přepravky	95
KLT přepravky	96
Plastové palety	98
ESD plastové palety	99

## Manipulační technika

Rudly	100
Manipulační vozíky	104
Policové vozíky	105
Vozíky s dřevěnými výplněmi	106
Vozíky s drátěnými výplněmi	106
Corlette vozíky	108
Manipulační podvozky	109
Paletové vozíky	110
Zdvíhací pracovní plošina	110
Schůdky a můstky	111

## Odpadové hospodářství

Gitterboxy	112
Ohradové palety	113
Záchytné vany sklolaminátové	115
Záchytné vany kovové	116
Záchytné vany plastové	118
Velkokapacitní záchytné vany	119
Stojany na sudy	120
Sudy	121
Odpadové kontejnery	122
Popelnice	123
Venkovní odpadkové koše	124
Odpadkové koše do interiéru	126

## Kancelářský nábytek

Kancelářské a konferenční židle	130
Kancelářské stoly	132
Kancelářské kontejnery	136
Kartotéky a lístkovnice	138
Zásuvkové skříně	141
Výkresové skříně	141
Kancelářské skříně	142
Roletové skříně	144
Pokladny a skříně na klíče	146
Nábytkové sejfy	147

## Vybavení šaten

Šatní skříně	148
Šatní skříně dělené	150
Šatní skříně na nohách	152
Šatní skříně s podstavovou lavicí	154
Úklidové skříně	158
Šatnové lavice	159



### Dílnský stůl EN\_15 / EN\_20

- výška 850 mm
- hloubka 750 mm
- plošná nosnost 500 kg
- 1x pracovní deska buková spárovka 40 mm
- 2x noha pevná
- snadná a rychlá montáž

Označení	EN_15	EN_20
Šířka v mm	1500	2000
Cena	5.717,-	6.576,-



### Dílnský stůl EN\_1511 / EN\_2011

- výška 850 mm
- hloubka 750 mm
- plošná nosnost 500 kg
- 1x pracovní deska buková spárovka 40 mm
- 2x noha pevná
- 1x kontejner – 1 zásuvka
- snadná a rychlá montáž

Označení	EN_1511	EN_2011
Šířka v mm	1500	2000
Cena	8.415,-	9.274,-



### Dílnský stůl EN\_151D / EN\_201D

- výška 850 mm
- hloubka 750 mm
- plošná nosnost 500 kg
- 1x pracovní deska buková spárovka 40 mm
- 2x noha pevná
- 1x kontejner – dvířka
- snadná a rychlá montáž

Označení	EN_151D	EN_201D
Šířka v mm	1500	2000
Cena	9.188,-	10.047,-

Barevné provedení:



RAL 7035



RAL 5015

## Dílenský stůl EN\_1514 / EN\_2014

- výška 850 mm
- hloubka 750 mm
- plošná nosnost 500 kg
- 1x pracovní deska buková spárovka 40 mm
- 2x noha pevná
- 1x kontejner – 4 zásuvky
- snadná a rychlá montáž

Označení	EN_1514	EN_2014
Šířka v mm	1500	2000
Cena	11.559,-	12.418,-



## Dílenský stůl EN\_2022

- výška 850 mm
- šířka 2000 mm
- hloubka 750 mm
- plošná nosnost 500 kg
- 1x pracovní deska buková spárovka 40 mm
- 2x noha pevná
- 2x kontejner – 2 zásuvky
- snadná a rychlá montáž
- cena: **14.178,-**



## Dílenský stůl EN\_2024D

- výška 850 mm
- šířka 2000 mm
- hloubka 750 mm
- plošná nosnost 500 kg
- 1x pracovní deska buková spárovka 40 mm
- 2x noha pevná
- 1x kontejner – 4 zásuvky
- 1x kontejner – dvířka
- snadná a rychlá montáž
- cena: **15.889,-**



Barevné provedení:



RAL 7035



RAL 5015



## Dílenský stůl EZD-15 / EZD-18 / EZD-21

- výška 850 mm
- hloubka 750 mm
- plošná nosnost 1000 kg
- 1x pracovní deska dvouvrstvá černá MDF
- 2x noha pevná
- 1x trnož
- snadná a rychlá montáž

Označení	EZD-15	EZD-18	EZD-21
Šířka v mm	1500	1800	2100
Cena	6.476,-	6.989,-	7.701,-



## Dílenský stůl EZD-1511 / EZD-1811 / EZD-2111

- výška 850 mm
- hloubka 750 mm
- plošná nosnost 1000 kg
- 1x pracovní deska dvouvrstvá černá MDF
- 2x noha pevná
- 1x trnož
- 1x kontejner – 1 zásuvka
- snadná a rychlá montáž

Označení	EZD-1511	EZD-1811	EZD-2111
Šířka v mm	1500	1800	2100
Cena	9.174,-	9.687,-	10.399,-



## Dílenský stůl EZD-151D / EZD-181D / EZD-211D

- výška 850 mm
- hloubka 750 mm
- plošná nosnost 1000 kg
- 1x pracovní deska dvouvrstvá černá MDF
- 2x noha pevná
- 1x trnož
- 1x kontejner – dvířka
- snadná a rychlá montáž

Označení	EZD-151D	EZD-181D	EZD-211D
Šířka v mm	1500	1800	2100
Cena	9.948,-	10.461,-	11.173,-

Barevné provedení:



RAL 7035



RAL 5015

## Dílenský stůl EZD-1822 / EZD-2122

- výška 850 mm
- hloubka 750 mm
- plošná nosnost 1000 kg
- 1x pracovní deska dvourstvá černá MDF
- 2x noha pevná
- 1x trnož
- 2x kontejner – 2 zásuvky
- snadná a rychlá montáž

Označení	EZD-1822	EZD-2122
Šířka v mm	1800	2100
Cena	14.595,-	15.307,-



## Dílenský stůl EZD-1823 / EZD-2123

- výška 850 mm
- hloubka 750 mm
- plošná nosnost 1000 kg
- 1x pracovní deska dvourstvá černá MDF
- 2x noha pevná
- 1x trnož
- 2x kontejner – 3 zásuvky
- snadná a rychlá montáž

Označení	EZD-1823	EZD-2123
Šířka v mm	1800	2100
Cena	17.687,-	18.399,-



## Dílenský stůl EZD-1824D / EZD-2124D

- výška 850 mm
- hloubka 750 mm
- plošná nosnost 1000 kg
- 1x pracovní deska dvourstvá černá MDF
- 2x noha pevná
- 1x trnož
- 1x kontejner – 4 zásuvky
- 1x kontejner – dvířka
- snadná a rychlá montáž

Označení	EZD-1824D	EZD-2124D
Šířka v mm	1800	2100
Cena	16.304,-	17.016,-



Barevné provedení:



RAL 7035



RAL 5015



## Dílenský stůl CE15\_TMR4 / CE20\_TMR4

- výška 850 mm
- hloubka 750 mm
- 1x pracovní deska buková spárovka 40 mm
- 1x pevná noha šedá RAL 7035
- 1x stolový kontejner
- barva korpusu šedá RAL 7035
- barva zásuvek modrá RAL 5010

Označení	CE15_TMR4	CE20_TMR4
Šířka v mm	1500	2000
Cena	<b>11.768,-</b>	<b>12.627,-</b>



## Dílenský stůl CE15\_TMR5 / CE20\_TMR5

- výška 850 mm
- hloubka 750 mm
- 1x pracovní deska buková spárovka 40 mm
- 1x pevná noha šedá RAL 7035
- 1x stolový kontejner
- barva korpusu šedá RAL 7035
- barva zásuvek modrá RAL 5010

Označení	CE15_TMR5	CE20_TMR5
Šířka v mm	1500	2000
Cena	<b>11.498,-</b>	<b>12.357,-</b>



## Dílenský stůl CE15\_TMR1P / CE20\_TMR1P

- výška 850 mm
- hloubka 750 mm
- 1x pracovní deska buková spárovka 40 mm
- 1x pevná noha šedá RAL 7035
- 1x stolový kontejner
- barva korpusu šedá RAL 7035
- barva zásuvky a dveří modrá RAL 5010

Označení	CE15_TMR1P	CE20_TMR1P
Šířka v mm	1500	2000
Cena	<b>9.854,-</b>	<b>10.713,-</b>

Barevné provedení:



RAL 7035



RAL 5010



## Dílenský stůl CE15\_TMRD / CE20\_TMRD

- výška 850 mm
- hloubka 750 mm
- 1x pracovní deska buková spárovka 40 mm
- 1x pevná noha šedá RAL 7035
- 1x stolový kontejner
- barva korpusu šedá RAL 7035
- barva dveří modrá RAL 5010

Označení	CE15_TMRD	CE20_TMRD
Šířka v mm	1500	2000
Cena	9.265,-	10.124,-



## Dílenský stůl CE15\_5D / CE20\_5D

- výška 850 mm
- hloubka 750 mm
- 1x pracovní deska buková spárovka 40 mm
- 2x stolový kontejner
- barva korpusu šedá RAL 7035
- barva zásuvek a dveří modrá RAL 5010

Označení	CE15_5D	CE20_5D
Šířka v mm	1500	2000
Cena	14.884,-	15.905,-



## Dílenský stůl CE15\_51P / CE20\_51P

- výška 850 mm
- hloubka 750 mm
- 1x pracovní deska buková spárovka 40 mm
- 2x stolový kontejner
- barva korpusu šedá RAL 7035
- barva zásuvek a dveří modrá RAL 5010

Označení	CE15_51P	CE20_51P
Šířka v mm	1500	2000
Cena	15.473,-	16.278,-



Barevné provedení:



RAL 7035



RAL 5010



## Dílenský stůl CE15\_DD / CE20\_DD

- výška 850 mm
- hloubka 750 mm
- 1x pracovní deska buková spárovka 40 mm
- 2x stolový kontejner
- barva korpusu šedá RAL 7035
- barva dveří modrá RAL 5010

Označení	CE15_DD	CE20_DD
Šířka v mm	1500	2000
Cena	<b>12.651,-</b>	<b>13.456,-</b>



## Dílenský stůl CE15\_5D5

- výška 850 mm
- šířka 1500 mm
- hloubka 750 mm
- 1x pracovní deska buková spárovka 40 mm
- 3x stolový kontejner
- barva korpusu šedá RAL 7035
- barva zásuvek a dveří modrá RAL 5010
- cena: **22.069,-**



## Dílenský stůl CE15\_D5D

- výška 850 mm
- šířka 1500 mm
- hloubka 750 mm
- 1x pracovní deska buková spárovka 40 mm
- 3x stolový kontejner
- barva korpusu šedá RAL 7035
- barva zásuvek a dveří modrá RAL 5010
- cena: **19.836,-**

Barevné provedení:



RAL 7035



RAL 5010

## Dílenský stůl CE20\_D1PD1P

- výška 850 mm
- šířka 2000 mm
- hloubka 750 mm
- 1x pracovní deska buková spárovka 40 mm
- 4x stolový kontejner
- barva korpusu šedá RAL 7035
- barva zásuvek a dveří modrá RAL 5010
- cena: **24.538,-**



## Dílenský stůl CE20\_5DD

- výška 850 mm
- šířka 2000 mm
- hloubka 750 mm
- 1x pracovní deska buková spárovka 40 mm
- 3x stolový kontejner
- barva korpusu šedá RAL 7035
- barva zásuvek a dveří modrá RAL 5010
- cena: **20.641,-**



## Dílenský stůl CE20\_5DD5

- výška 850 mm
- šířka 2000 mm
- hloubka 750 mm
- 1x pracovní deska buková spárovka 40 mm
- 4x stolový kontejner
- barva korpusu šedá RAL 7035
- barva zásuvek a dveří modrá RAL 5010
- cena: **27.826,-**



Barevné provedení:



RAL 7035



RAL 5010



### Dílenský stůl SD41790

- výška 827 mm
- šířka 1700 mm
- hloubka 700 mm
- demont
- deska buková spárovka 27 mm
- 2x pevná noha modrá RAL 5012
- 1x trnož modrá RAL 5012
- cena: **7.394,-**



### Dílenský stůl s podstavným stolovým kontejnerem SD4

- výška 827 / 840 mm
- hloubka 700 mm
- demont
- deska buková spárovka 27 / 40 mm
- 1x pevná noha modrá RAL 5012
- 1x stolový kontejner
- barva korpusu šedá RAL 7035
- barva dveří modrá RAL 5012

Označení	SD41231	SD41731	SD42131
Šířka v mm	1200	1700	2100
Cena od	<b>8.731,-</b>	<b>8.677,-</b>	<b>9.281,-</b>



### Dílenský stůl s podstavným zásuvkovým kontejnerem SD4

- výška 827 / 840 mm
- hloubka 700 mm
- demont
- deska buková spárovka 27 / 40 mm
- 1x pevná noha modrá RAL 5012
- 1x pětizásuvkový kontejner
- barva korpusu šedá RAL 7035
- barva zásuvek modrá RAL 5012

Označení	SD41232	SD41732	SD42132
Šířka v mm	1200	1700	2100
Cena od	<b>13.535,-</b>	<b>13.481,-</b>	<b>14.085,-</b>

Barevné provedení:



RAL 7035



RAL 5012

## Díleňský stůl s podstavným zásuvkovým kontejnerem SD41

- výška 827 / 840 mm
- hloubka 700 mm
- demont
- deska buková spárovka 27 / 40 mm
- 1x pevná noha modrá RAL 5012
- 1x třízásuvkový kontejner
- barva korpusu šedá RAL 7035
- barva zásuvek modrá RAL 5012

Označení	SD41233	SD41733	SD42133
Šířka v mm	1200	1700	2100
Cena od	12.993,-	12.939,-	13.543,-



## Díleňský stůl s podstavnými kontejnery SD4

- výška 827 mm
- hloubka 700 mm
- demont
- deska buková spárovka 27 mm
- 2x čtyřzásuvkový kontejner
- barva korpusu šedá RAL 7035
- barva zásuvek modrá RAL 5012

Označení	SD41734	SD42134
Šířka v mm	1700	2100
Cena	20.113,-	20.717,-



## Díleňský stůl s podstavným zásuvkovým a stolovým kontejnerem SD4

- výška 827 mm
- hloubka 700 mm
- demont
- deska buková spárovka 27 mm
- 1x stolový kontejner
- 1x čtyřzásuvkový kontejner
- barva korpusu šedá RAL 7035
- barva zásuvek a dveří modrá RAL 5012

Označení	SD41735	SD42135
Šířka v mm	1700	2100
Cena	15.579,-	16.183,-



Barevné provedení:



RAL 7035



RAL 5012



### Stůl DPS\_101 / DPS\_201

- výška 850 mm
- hloubka 750 mm
- plošná nosnost 500 kg
- 1x pracovní deska buková spárovka 40 mm
- 2x pevná noha
- 1x trnož

Označení	DPS_101	DPS_201
Šířka v mm	1500	2000
Cena	<b>7.864,-</b>	<b>8.966,-</b>



### Stůl DPS\_102 / DPS\_202

- výška 850 mm
- hloubka 750 mm
- plošná nosnost 500 kg
- nosnost zásuvky 80 kg
- 1x pracovní deska buková spárovka 40 mm
- 1x pevná noha
- 1x stolový kontejner – 3 zásuvky

Označení	DPS_102	DPS_202
Šířka v mm	1500	2000
Cena	<b>17.640,-</b>	<b>18.674,-</b>



### Stůl DPS\_103 / DPS\_203

- výška 1610 mm
- hloubka 750 mm
- plošná nosnost 500 kg
- nosnost zásuvky 80 kg
- 1x pracovní deska buková spárovka 40 mm
- 1x pevná noha
- 1x stolový kontejner – 4 zásuvky
- 1x perforpanel

Označení	DPS_103	DPS_203
Šířka v mm	1500	2000
Cena	<b>22.742,-</b>	<b>24.053,-</b>

Barevné provedení:

korpus:  RAL 7035

přední plochy:  RAL 7035

RAL 5012

RAL 3000

RAL 1023

RAL 6024

RAL 7031

Aktuální ceny naleznete na [www.kovovnabytek.cz](http://www.kovovnabytek.cz)

## Stůl DPS\_104 / DPS\_204

- výška 850 mm
- hloubka 750 mm
- plošná nosnost 500 kg
- nosnost police 60 kg
- 1x pracovní deska buková spárovka 40 mm
- 1x pevná noha
- 1x stolový kontejner – 2 police

Označení	DPS_104	DPS_204
Šířka v mm	1500	2000
Cena	11.886,-	12.920,-



## Stůl DPS\_105 / DPS\_205

- výška 850 mm
- hloubka 750 mm
- plošná nosnost 500 kg
- nosnost zásuvky 80 kg
- nosnost police 60 kg
- 1x pracovní deska buková spárovka 40 mm
- 1x stolový kontejner – 5 zásuvek
- 1x stolový kontejner – 2 police

Označení	DPS_105	DPS_205
Šířka v mm	1500	2000
Cena	25.176,-	26.210,-



## Stůl DPS\_106 / DPS\_206

- výška 1950 mm
- hloubka 750 mm
- plošná nosnost 500 kg
- nosnost zásuvky 80 kg
- nosnost police 60 kg
- 1x pracovní deska buková spárovka 40 mm
- 2x stolový kontejner – 1 zásuvka, 2 police
- 1x skříňový nástavec – 1 police
- 1x (DPS\_106) / 2x (DPS\_206) skříňový nástavec – 1 police

Označení	DPS_106	DPS_206
Šířka v mm	1500	2000
Cena	32.568,-	38.261,-



Barevné provedení:

korpus:  RAL 7035

přední plochy:  RAL 7035  RAL 5012  RAL 3000  RAL 1023  RAL 6024  RAL 7031



### Stůl DPJ\_102

- výška 850 mm
- šířka 1500 mm
- hloubka 750 mm
- plošná nosnost 1000 kg
- nosnost zásuvky 80 kg
- nosnost police 60 kg
- 1x pracovní deska buková spárovka 40 mm
- 1x rám stolu
- 1x stolový kontejner – 3 zásuvky
- 1x stolový kontejner – 1 zásuvka, 1 police
- cena: **30.444,-**



### Stůl DPJ\_103

- výška 1610 mm
- šířka 1500 mm
- hloubka 750 mm
- plošná nosnost 1000 kg
- nosnost police 60 kg
- 1x pracovní deska buková spárovka 40 mm
- 1x rám stolu
- 1x stolový kontejner – 2 police
- 1x perforpanel
- cena: **19.085,-**



### Stůl DPJ\_104

- výška 850 mm
- šířka 1500 mm
- hloubka 750 mm
- plošná nosnost 1000 kg
- nosnost zásuvky 80 kg
- nosnost police 60 kg
- 1x pracovní deska buková spárovka 40 mm
- 1x rám stolu
- 1x stolový kontejner – 4 zásuvky
- 1x stolová skříňka – 1 police
- 1x stolový kontejner – 5 zásuvek
- cena: **39.802,-**

Barevné provedení:

korpus:  RAL 7035

přední plochy:  RAL 7035  RAL 5012  RAL 3000  RAL 1023  RAL 6024  RAL 7031

Aktuální ceny naleznete na [www.kovovynabytek.cz](http://www.kovovynabytek.cz)



## Stůl DPJ\_202

- výška 850 mm
- šířka 2000 mm
- hloubka 750 mm
- plošná nosnost 1000 kg
- nosnost zásuvky 80 kg
- nosnost police 60 kg
- 1x pracovní deska buková spárovka 40 mm
- 1x rám stolu
- 1x stolový kontejner – 1 zásuvka, 1 police
- cena: **20.130,-**



## Stůl DPJ\_203

- výška 1610 mm
- šířka 2000 mm
- hloubka 750 mm
- plošná nosnost 1000 kg
- nosnost zásuvky 80 kg
- 1x pracovní deska buková spárovka 40 mm
- 1x rám stolu
- 1x stolový kontejner – 4 zásuvky
- 1x stolový kontejner – 5 zásuvek
- 1x perfopanel
- cena: **43.077,-**



## Stůl DPJ\_204

- výška 850 mm
- šířka 2000 mm
- hloubka 750 mm
- plošná nosnost 1000 kg
- nosnost zásuvky 80 kg
- nosnost police 60 kg
- 1x pracovní deska buková spárovka 40 mm
- 1x rám stolu
- 1x stolový kontejner – 4 zásuvky
- 1x stolová skříňka – 1 police
- 1x stolový kontejner – 5 zásuvek
- cena: **41.605,-**



Barevné provedení:

korpus:  RAL 7035

přední plochy:  RAL 7035  RAL 5012  RAL 3000  RAL 1023  RAL 6024  RAL 7031



## Buková spárovka

Odolná pracovní deska z průběžně lepených bukových hranolů, broušená a ošetřená roztokem lněného oleje s přísadami, sražené horní hrany. Tloušťka desky 40 mm, hloubka desky 750 mm.

Označení	BS_15754	BS_20754
Šířka v mm	1500	2000
Cena	4.339,-	5.373,-



## Multiplexová deska

Vysoce odolná pracovní deska vrstvená a lepená z bukové dýhy, broušená a ošetřená roztokem lněného oleje s přísadami, sražené horní hrany. Tloušťka desky 40 mm, hloubka desky 750 mm.

Označení	DPS_01_MP40	DPS_02_MP40
Šířka v mm	1500	2000
Cena	9.475,-	9.475,-

Další možnosti provedení pracovních desek:

pracovní deska s oplechovanou hranou, oplechovaná deska, deska s gumou, deska se zvýšenou hranou, LTD lamino deska, deska s PP a PE deskou.



## Stolová noha pevná / stavitelná

- šířka 150 mm
- hloubka 699 mm

Označení	DPN_01_A	DPN_01_B
Popis	pevná	výškově stavitelná
Výška v mm	810	790–1030
Cena	1.404,-	2.256,-

Další možnosti provedení stolových noh:

s otočnými koly s brzdou, s pevnými koly, s uzamykatelnými dveřmi a poličkou, s dvěma elektrickými zásuvkami 220V/16A, s rychlospojkami pro připojení vzduchu, s rychlospojkami pro vzduch a elektrickými zásuvkami 220V/16A, s elektrickou zásuvkou 400V/16A a elektrickou zásuvkou 220V/16A.

## Spojovací trnož ke stolům

- výška 48 mm
- hloubka 100 mm

Označení	DPT_01_A	DPT_02_A
Šířka v mm	1200	1700
Cena	717,-	785,-



## Perfopanel ke stolům

- výška 760 mm
- hloubka 95 mm

Označení	DPR_01_A	DPR_02_A
Šířka v mm	1500	2000
Cena	3.452,-	3.729,-

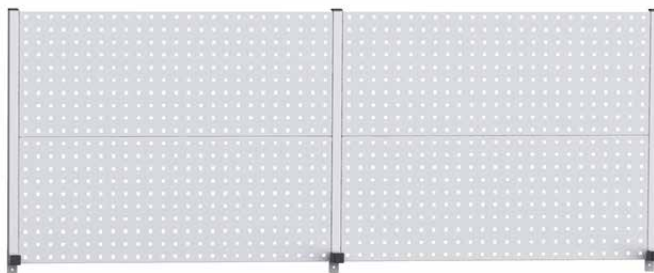

## Skříňový nástavec DPB\_01\_A

- výška 1100 mm
- šířka 1000 mm
- hloubka 200 mm
- nosnost korpusu 200 kg
- nosnost police 20 kg
- 2x dvířka 720 mm
- 1x police
- 1x nika 260 mm
- cena: **5.768,-**



## Skříňový nástavec DPB\_02\_A

- výška 1100 mm
- šířka 500 mm
- hloubka 200 mm
- nosnost korpusu 200 kg
- nosnost police 20 kg
- 1x dvířka 720 mm
- 1x police
- 1x nika 260 mm
- cena: **4.659,-**



Barevné provedení:





korpus:  RAL 7035

přední plochy:  RAL 7035  RAL 5012  RAL 3000  RAL 1023  RAL 6024  RAL 7031



## Podvěsné zásuvky





- šířka 500 mm
- hloubka 700 mm
- nosnost korpusu 160 kg, zásuvky 80 kg

				
Označení	DPZ_01_A	DPK_02_A	DPK_02_B	DPK_02_C
Výška v mm	212	340	340	340
Cena	4.890,-	10.854,-	10.867,-	9.146,-



## Pevné kontejnery DPK

- výška 810 mm
- šířka 500 mm
- hloubka 700 mm
- nosnost korpusu 300 kg, zásuvky 80 kg, police 60 kg

					
Označení	DPK_01_A	DPK_01_B	DPK_01_C	DPK_01_D	DPK_01_E1
Cena	11.897,-	13.547,-	14.694,-	6.143,-	8.901,-



## Mobilní kontejnery DPP

- výška 780 mm
- šířka 500 mm
- hloubka 700 mm
- nosnost korpusu 300 kg, zásuvky 80 kg, police 60 kg

					
Označení	DPP_01_A	DPP_01_B	DPP_01_C	DPP_01_D	DPP_01_E1
Cena	13.753,-	15.211,-	16.919,-	7.812,-	10.785,-

Barevné provedení:

korpus:  RAL 7035

přední plochy:  RAL 7035  RAL 5012  RAL 3000  RAL 1023  RAL 6024  RAL 7031

## Profesionální svařované pracovní stoly

Pracovní desky stolů jsou vyráběny z tvrdého bukového dřeva – spárovky o tloušťce 40 mm. Jsou povrchově ošetřeny lněným olejem s přísadami a určeny výhradně do interiéru. Rám je svařovaný z ocelových profilů, nosnost stolu je 1000 kg. Výška 850 mm, hloubka 750 mm.

Označení	DPJ_101	DPJ_201
Šířka v mm	1500	2000
Cena	10.156,-	11.470,-



## Perfopanely

- výška 760 mm
- hloubka 95 mm

Označení	DPR_01_A	DPR_02_A
Šířka v mm	1500	2000
Cena	3.452,-	3.729,-

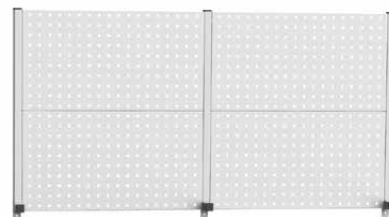

## Kontejnery pevné DPP

- výška 660 mm
- šířka 500 mm
- hloubka 700 mm
- nosnost korpusu 300 kg, zásuvky 80 kg, police 60 kg



Označení	DPP_02_A	DPP_02_B	DPP_02_C	DPP_02_D	DPP_02_E1
Cena	11.628,-	13.085,-	14.793,-	5.477,-	8.660,-



## Skříňky pod stůl DPM

- výška 660 mm
- hloubka 349 mm
- nosnost korpusu 200 kg, police 20 kg



Označení	DPM_01_A	DPM_02_A	DPM_01_B	DPM_02_B
Šířka v mm	318	818	318	818
Cena	2.218,-	3.405,-	1.768,-	2.257,-

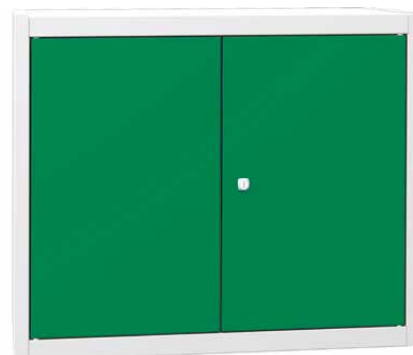

Barevné provedení:

korpus:  RAL 7035

přední plochy:  RAL 7035

RAL 5012

RAL 3000

RAL 1023

RAL 6024

RAL 7031



## Stoly typ A

- výška 880 mm
- hloubka 700 mm
- pracovní deska tloušťky 40 mm
- možnost zpevnění vzpěrou

Označení	AB4715	AB4720	AM4715	AM4720
Šířka v mm	1500	2000	1500	2000
Pracovní deska	buková spárovka		bukový multiplex	
Plošná nosnost v kg	800	500	800	500
Cena	<b>7.950,-</b>	<b>9.491,-</b>	<b>8.564,-</b>	<b>10.733,-</b>



## Stoly typ B

- výška 880 mm
- hloubka 700 mm
- pracovní deska tloušťky 40 mm
- možnost zpevnění vzpěrou

Označení	BB4715	BB4720	BM4715	BM4720
Šířka v mm	1500	2000	1500	2000
Pracovní deska	buková spárovka		bukový multiplex	
Plošná nosnost v kg	800	500	800	500
Cena	<b>17.246,-</b>	<b>18.788,-</b>	<b>17.859,-</b>	<b>20.027,-</b>



## Stoly typ F

- výška 880 mm
- hloubka 700 mm
- pracovní deska tloušťky 40 mm

Označení	FB4715	FB4720	FM4715	FM4720
Šířka v mm	1500	2000	1500	2000
Pracovní deska	buková spárovka		bukový multiplex	
Plošná nosnost v kg	1100	700	1100	700
Cena	<b>19.985,-</b>	<b>21.527,-</b>	<b>20.597,-</b>	<b>22.766,-</b>

Barevné provedení:

standardní: ● RAL 7035  
 s příplatkem 8%: ○ RAL 9010  
 ● RAL 7000  
 ● RAL 5015

● RAL 5012 ● RAL 5010  
 ● RAL 9005 ● RAL 8011 ● RAL 7040 ● RAL 7016  
 ● RAL 6024 ● RAL 6019 ● RAL 6011 ● RAL 5018  
 ● RAL 5007 ● RAL 3000 ● RAL 2008 ● RAL 1023

## Stoly typ C

- výška 880 mm
- hloubka 700 mm
- pracovní deska tloušťky 40 mm

Označení	CB4715	CB4720	CM4715	CM4720
Šířka v mm	1500	2000	1500	2000
Pracovní deska	buková spárovka		bukový multiplex	
Plošná nosnost v kg	1100	700	1100	700
Cena	14.454,-	15.998,-	15.070,-	17.238,-



## Stoly typ M

- výška 880 mm
- hloubka 700 mm
- pracovní deska tloušťky 40 mm

Označení	MB4715	MB4720	MM4715	MM4720
Šířka v mm	1500	2000	1500	2000
Pracovní deska	buková spárovka		bukový multiplex	
Plošná nosnost v kg	1100	800	1100	800
Cena	26.490,-	28.036,-	27.104,-	29.273,-



## Stoly typ O

- výška 880 mm
- hloubka 700 mm
- pracovní deska tloušťky 40 mm

Označení	OB4715	OB4720	OM4715	OM4720
Šířka v mm	1500	2000	1500	2000
Pracovní deska	buková spárovka		bukový multiplex	
Plošná nosnost v kg	1100	800	1100	800
Cena	35.008,-	36.552,-	35.620,-	37.789,-



Barevné provedení:

standardní:	RAL 7035	RAL 5012	RAL 5010
s příplatkem 8%:	RAL 9010	RAL 9005	RAL 8011
	RAL 7000	RAL 6024	RAL 6019
	RAL 5015	RAL 5007	RAL 3000
			RAL 7040
			RAL 6011
			RAL 2008
			RAL 7016
			RAL 5018
			RAL 1023

Dáváme věcem správné místo již 28 let



## Stoly PS 1-1

- výška 880 mm
- šířka 1500 mm
- hloubka 700 mm
- pracovní deska tloušťky 40 mm
- plošná nosnost 800 kg

Označení	PS 1-1	PS 1-1M
Pracovní deska	buková spárovka	bukový multiplex
Cena	29.528,-	30.167,-



## Stoly PS 1-2

- výška 880 mm
- šířka 1500 mm
- hloubka 700 mm
- pracovní deska tloušťky 40 mm
- plošná nosnost 800 kg

Označení	PS 1-2	PS 1-2M
Pracovní deska	buková spárovka	bukový multiplex
Cena	26.273,-	26.912,-



## Stoly PPS 3

- výška 810 mm
- šířka 1200 mm
- hloubka 700 mm
- pracovní deska tloušťky 40 mm
- plošná nosnost 380 kg

Označení	PPS 3	PPS 3M
Pracovní deska	buková spárovka	bukový multiplex
Cena	22.421,-	22.046,-

Barevné provedení:

standardní:

RAL 7035      RAL 5012      RAL 5010

s příplatkem 8%:

RAL 9010      RAL 9005      RAL 8011      RAL 7040      RAL 7016

RAL 7000      RAL 6024      RAL 6019      RAL 6011      RAL 5018

RAL 5015      RAL 5007      RAL 3000      RAL 2008      RAL 1023



## Stoly PS 2-2

- výška 880 mm
- šířka 2000 mm
- hloubka 700 mm
- pracovní deska tloušťky 40 mm
- plošná nosnost 800 kg

Označení	PS 2-2	PS 2-2M
Pracovní deska	buková spárovka	bukový multiplex
Cena	<b>33.860,-</b>	<b>35.155,-</b>



## Stoly PS 2-3

- výška 880 mm
- šířka 2000 mm
- hloubka 700 mm
- pracovní deska tloušťky 40 mm
- plošná nosnost 800 kg

Označení	PS 2-3	PS 2-3M
Pracovní deska	buková spárovka	bukový multiplex
Cena	<b>31.867,-</b>	<b>33.162,-</b>



## Stoly PPS 6

- výška 810 mm
- šířka 1200 mm
- hloubka 700 mm
- pracovní deska tloušťky 40 mm
- plošná nosnost 340 kg

Označení	PPS 6	PPS 6M
Pracovní deska	buková spárovka	bukový multiplex
Cena	<b>34.042,-</b>	<b>33.667,-</b>



Barevné provedení:

standardní:

RAL 7035

RAL 5012

RAL 5010

s příplatkem 8%:

RAL 9010

RAL 9005

RAL 8011

RAL 7040

RAL 7016

RAL 7000

RAL 6024

RAL 6019

RAL 6011

RAL 5018

RAL 5015

RAL 5007

RAL 3000

RAL 2008

RAL 1023

Dáváme věcem správné místo již 28 let



## Stolové pracovní desky

Pracovní desky jsou vyrobeny z tvrdého bukového dřeva ve dvou základních provedeních – buď jako buková spárovka či jako vrstvený multiplex, tloušťka 40 mm. Jsou povrchově ošetřeny lněným olejem s přísadami a určeny výhradně do interiéru.

### Buková spárovka

- hloubka 700 mm

Označení	D1574-01	D2074-01	D2574-01
Šířka v mm	1500	2000	2500
Cena	<b>4.629,-</b>	<b>6.169,-</b>	<b>7.711,-</b>

- hloubka 800 mm

Označení	D1584-01	D2084-01	D2584-01
Šířka v mm	1500	2000	2500
Cena	<b>5.292,-</b>	<b>7.053,-</b>	<b>8.816,-</b>

### Bukový multiplex

- hloubka 700 mm

Označení	D1574-02	D2074-02	D2574-02
Šířka v mm	1500	2000	2500
Cena	<b>5.242,-</b>	<b>7.413,-</b>	<b>8.779,-</b>

- hloubka 800 mm

Označení	D1584-02	D2084-02	D2584-02
Šířka v mm	1500	2000	2500
Cena	<b>5.944,-</b>	<b>8.467,-</b>	<b>10.154,-</b>

Další možnosti provedení pracovních desek:

pracovní deska se zvýšenou hranou, pracovní deska s ocelovou plochou, pracovní deska s gumou.



### Stolová noha pevná

- výška 840 mm
- nosnost 500 kg

Označení	SNP1	SNP2
Hloubka v mm	603	703
Cena	<b>1.660,-</b>	<b>1.828,-</b>

### Stolová noha stavitelná

- výška 630–1125 mm
- nosnost 200 kg

Označení	SNS1	SNS2
Hloubka v mm	610	710
Cena	<b>2.989,-</b>	<b>3.238,-</b>

Další možnosti provedení stolových noh:

s policí, s pevnými koly, s otočnými koly, s úložným prostorem, elektronohy, elektropneumatické.

## Vyztužující vzpěra

Označení	SV12	SV15	SV20	SV25
Šířka stolu v mm	1200	1500	2000	2500
Délka vzpěry v mm	840	1140	1640	2140
Cena	693,-	812,-	950,-	1.122,-



## Stojiny a závěsná ramena



Označení	8NS1	8NS2	8NS3	8ALNR15	8ALNR20
Popis	základní sloupek pro uchycení			vyroben z kvalitního hliníku, profil 40 x 40 mm, s drážkami pro matice T8, rameno je posuvné o 130 mm	
Výška v mm	482	862	1242	1500	2000
Šířka v mm	40	40	40	1500	2000
Hloubka v mm	330	330	330	–	–
Cena	468,-	637,-	823,-	3.878,-	4.325,-

## Krycí panely a perfopanely

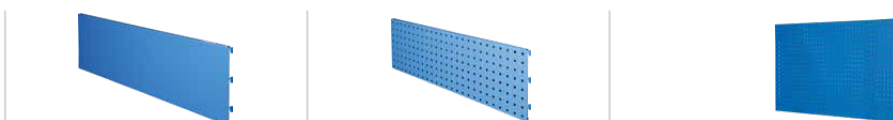

Označení	8NP10	8NP15	8NPP10	8NPP15	NPP0880	NPP1580	NPP2080
Popis	krycí panel bez perforace			perfopanel – čtvercové otvory 10 x 10 mm, rozteč otvorů 38 x 38 mm			
Použití	k zavěšení mezi stojiny 8NS			pro upevnění na stěnu – dodáváno bez spoj. materiálu			
Výška v mm	380	380	380	380	800	800	800
Šířka v mm	1000	1500	1000	1500	800	1450	1950
Cena	745,-	1.088,-	869,-	1.057,-	1.744,-	1.993,-	2.325,-

## Závěsné police a elektrolišty



Označení	8NPO10-1	8NPO15-1	8NPO10-2	8NPO15-2	EN21	EN31
Popis	police k zavěšení mezi stojiny 8NS				elektrolišta s jističem, bez přívodního kabelu	
Výška v mm	-	-	-	-	123	123
Šířka v mm	1000	1500	1000	1500	934	934
Hloubka v mm	206	206	370	370	66	66
Cena	1.018,-	1.101,-	1.101,-	1.188,-	8.233,-	10.563,-

## Závěsný program Kovos

Držáky nářadí jsou určeny pro montáž na perforpanel a slouží k zavěšení nejrůznějšího nářadí. Držáky a háčky se prodávají v sadách po 5 kusech.



### Háček jednoduchý 90°

Označení	Délka v mm	Počet ks v balení	Cena za balení
QDN_21_01	35	5	503,-
QDN_21_02	50	5	510,-
QDN_21_04	100	5	510,-
QDN_21_06	150	5	518,-



### Háček dvojitý 90°

Označení	Délka v mm	Počet ks v balení	Cena za balení
QDN_22_01	35	5	600,-
QDN_22_02	50	5	608,-
QDN_22_04	100	5	608,-
QDN_22_06	150	5	638,-



### Háček jednoduchý 45°

Označení	Délka v mm	Počet ks v balení	Cena za balení
QDN_23_01	35	5	503,-
QDN_23_02	50	5	510,-
QDN_23_04	100	5	518,-
QDN_23_06	150	5	525,-



### Háček dvojitý 45°

Označení	Délka v mm	Počet ks v balení	Cena za balení
QDN_24_01	35	5	600,-
QDN_24_02	50	5	608,-
QDN_24_04	100	5	630,-
QDN_24_06	150	5	638,-



### Háček jednoduchý 0°

Označení	Délka v mm	Počet ks v balení	Cena za balení
QDN_25_01	50	5	488,-
QDN_25_02	100	5	495,-
QDN_25_03	150	5	510,-



### Háček dvojitý 0°

Označení	Délka v mm	Počet ks v balení	Cena za balení
QDN_26_01	50	5	570,-
QDN_26_02	100	5	578,-
QDN_26_03	150	5	593,-



### Háček smyčka 90°

Označení	Délka v mm	Počet ks v balení	Cena za balení
QDN_44_01	60	5	578,-
QDN_44_02	110	5	585,-
QDN_44_03	160	5	608,-



### Háček smyčka 45°

Označení	Délka v mm	Počet ks v balení	Cena za balení
QDN_45_01	60	5	578,-
QDN_45_02	110	5	585,-
QDN_45_03	160	5	608,-



### Háček smyčka 0°

Označení	Délka v mm	Počet ks v balení	Cena za balení
QDN_46_01	60	5	578,-
QDN_46_02	110	5	593,-
QDN_46_03	160	5	608,-



### Lišta pro zavěšení plastových boxů

Označení	Délka v mm	Počet ks v balení	Cena za balení
QDN_43_01	100	5	330,-
QDN_43_02	200	1	89,-
QDN_43_03	300	1	109,-

**Držák imbus klíčů QDN\_27\_01**

- cena za sadu 5 ks: **435,-**



**Držák klíčů 2 QDN\_35\_01**

- cena za sadu 5 ks: **383,-**



**Držák vyrážeců QDN\_28\_01**

- cena za sadu 5 ks: **503,-**



**Držák klíčů 3 QDN\_36\_01**

- cena za sadu 5 ks: **420,-**



**Držák nástrčných hlavíc 1/4 QDN\_29\_01**

- cena za sadu 5 ks: **968,-**



**Držák klíčů 4 QDN\_37\_01**

- cena za sadu 5 ks: **345,-**



**Držák nástrčných hlavíc 1/2 QDN\_30\_01**

- cena za sadu 5 ks: **1.058,-**



**Držák bitů QDN\_38\_01**

- cena za sadu 5 ks: **683,-**



**Držák ráčny QDN\_31\_01**

- cena za sadu 5 ks: **570,-**



**Držák na spreje QDN\_39\_01**

- cena za sadu 5 ks: **525,-**



**Držák pilníků QDN\_32\_01**

- cena za sadu 5 ks: **450,-**



**Držák na kabel QDN\_40\_01**

- cena za sadu 5 ks: **683,-**



**Držák šroubováků QDN\_33\_01**

- cena za sadu 5 ks: **270,-**



**Magnetický držák QDN\_41\_01**

- cena za sadu 5 ks: **818,-**



**Držák klíčů 1 QDN\_34\_01**

- cena za sadu 5 ks: **398,-**



**Odkládací krabička QDN\_42\_01**

- cena za sadu 5 ks: **900,-**



## Závěsné perforované panely na stěnu Polak

- nosnost 50 kg

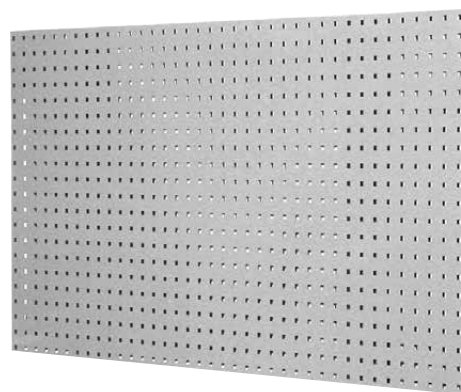

Označení	Výška v mm	Šířka v mm	Hloubka v mm	Cena
NPP0880	800	800	20	1.744,-
NPP1580	1450	800	20	1.993,-
NPP2080	1950	800	20	2.325,-

## Závěsný program Polak

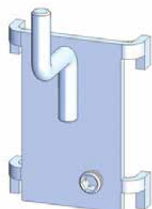

Háček jednoduchý YA

Označení	Délka v mm	Cena
YA1	15	77,-
YA2	90	77,-
YA3	140	77,-

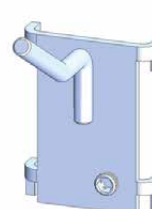

Háček jednoduchý lomený YB

Označení	Délka v mm	Cena
YB1	15 + 35	77,-
YB2	15 + 70	77,-

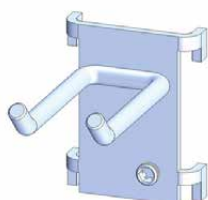

Háček dvojitý lomený YC

Označení	Šířka x délka v mm	Cena
YC1	15 x 45	77,-
YC2	15 x 90	77,-
YC3	30 x 35	77,-
YC4	45 x 35	77,-
YC5	45 x 90	77,-

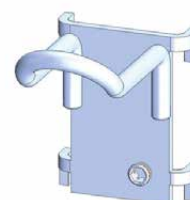

Háček smyčka YD

Označení	Šířka x délka v mm	Cena
YD1	25 x 35	77,-
YD2	25 x 100	77,-

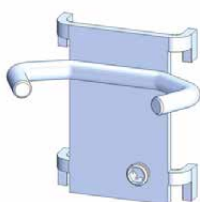

Háček C

Označení	Šířka x délka v mm	Cena
YE1	45 x 25	77,-

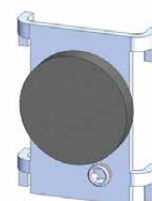

Magnet

Označení	Průměr v mm	Cena
YG1	30	141,-

**Držák plastových boxů YV**

Označení	Šířka v mm	Cena
YV1	590	234,-
YV2	100	141,-

**Držák nástrčných hlavic 1/4"**

Označení	Šířka v mm	Cena
YH1	342	305,-

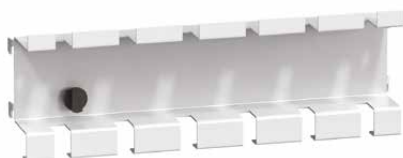
**Držák šroubováků YX**

Označení	Šířka v mm	Cena
YX1	228	207,-
YX2	340	234,-

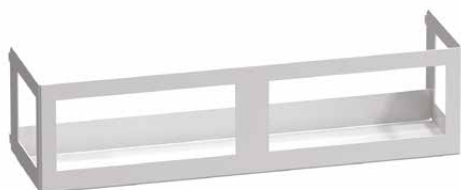
**Závěsná police YF**

Označení	Šířka x délka v mm	Cena
8YF1	266 x 100	232,-

**Obloukový nosič YM**

Označení	Šířka x délka v mm	Cena
YM1	142 x 103	433,-

**Držák klíčů svislý YZ**

Označení	Šířka v mm	Cena
YZ1	609	234,-

**Držák nástrčných hlavic 1/2"**

Označení	Šířka v mm	Cena
YK1	380	305,-

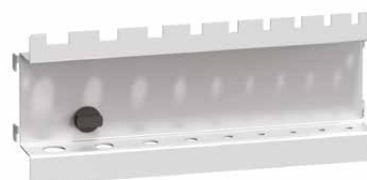
**Držák imbusových klíčů YN**

Označení	Šířka v mm	Cena
YN1	190	234,-

**Kapsa na dokumenty YQ**

Označení	Výška x šířka x délka v mm	Cena
YQ1	163 x 342 x 19	346,-

**Držák vyrážečů YL**

Označení	Šířka v mm	Cena
YL1	190	234,-



## Balicí pracoviště RHB vč. řezačky

- výška 2220 mm
- šířka 980 mm
- ocelová konstrukce černá RAL 9005
- šedá pracovní lamino deska tl. 19 mm
- pracovní deska výškově stavitelná 750–900 mm
- horní role – max. průměr návinu 300 mm
- dolní role – max. průměr návinu 700 mm
- naváděcí váleček pro snazší odvíjení z horní role
- řezací kazeta pro snadné a přesné odříznutí požadované délky obalového materiálu
- demont, snadná montáž dle návodu

Označení	RHB-1000	RHB-1250	RHB-1250-2
Délka v mm	1425	1675	2000
Cena	<b>21.588,-</b>	<b>22.788,-</b>	<b>23.988,-</b>



## Odvíjecí stojan OH

- výška 1200 mm
- šířka 805 mm
- ocelová konstrukce černá RAL 9005
- max. průměr návinu role 1000 mm
- pro většinu běžných balicích materiálů
- demont, snadná montáž dle návodu

Označení	OH-1000	OH-1250	OH-1600
Délka v mm	1400	1650	2000
Cena	<b>4.416,-</b>	<b>4.788,-</b>	<b>5.292,-</b>



## Odvíjecí stojan OHD

- výška 1500 mm
- šířka 805 mm
- ocelová konstrukce černá RAL 9005
- max. průměr návinu role 900 mm
- pro většinu běžných balicích materiálů
- demont, snadná montáž dle návodu

Označení	OHD-1000	OHD-1250	OHD-1600
Délka v mm	1400	1650	2000
Cena	<b>6.300,-</b>	<b>6.684,-</b>	<b>7.188,-</b>

Barevné provedení: ● RAL 9005



## Řezací stojan na stůl RHS

- výška 225 mm
- šířka 85 mm
- ocelová konstrukce černá RAL 9005
- přidržovač balicího materiálu a řezací kazeta pro snadné a přesné odříznutí požadované délky obalového materiálu
- univerzální čepelový nůž
- demont, snadná montáž dle návodu

Označení	RHS-1000	RHS-1250	RHS-1600
Délka v mm	1430	1680	2030
Cena	7.296,-	7.800,-	8.304,-



## Řezací stojan jednoduchý RH

- výška 1050 mm
- šířka 950 mm
- ocelová konstrukce černá RAL 9005
- přidržovač balicího materiálu a řezací kazeta pro snadné a přesné odříznutí požadované délky obalového materiálu
- univerzální čepelový nůž
- demont, snadná montáž dle návodu

Označení	RH-1000	RH-1250	RH-1600
Délka v mm	1400	1650	2000
Cena	12.480,-	12.960,-	13.716,-



## Řezací stojan dvojitý RHD

- výška 1500 mm
- šířka 950 mm
- ocelová konstrukce černá RAL 9005
- přidržovač balicího materiálu a řezací kazeta pro snadné a přesné odříznutí požadované délky obalového materiálu
- univerzální čepelový nůž
- demont, snadná montáž dle návodu

Označení	RHD-1000	RHD-1250	RHD-1600
Délka v mm	1400	1650	2000
Cena	18.252,-	19.260,-	20.772,-



Barevné provedení:  RAL 7035  RAL 5010



### Dílenská židle Pilot

- jednoduchá polyuretanová pracovní židle
- plynový píst
- kolečka nebo kluzáky
- kříž plast nebo chrom
- výška sezení 400–530 mm
- možnost zvýšeného sezení (450–640 mm) s kruhovou oporou pro nohy
- šířka sedáku 350 mm
- nosnost 100 kg
- cena od **2.038,-**



### Dílenská židle 1290 PU ASYN

- polyuretanová dílenská židle
- plynový píst
- kolečka nebo kluzáky
- kříž plast nebo chrom
- asynchronní mechanismus
- nastavitelná výška opěraku
- výška sezení 400–530 mm
- možnost zvýšeného sezení (540–780 mm) s kruhovou oporou pro nohy
- šířka sedáku 465 mm
- nosnost 130 kg
- cena od **2.869,-**



### Opěrka pro stání AF5-H-PU5

- sedák z polyuretanové pěny
- nastavení výšky pomocí plynové pružiny
- stabilní konstrukce z ocelových trubek
- povrchová úprava práškovou barvou
- kluzáky mají malá kolečka pro jednoduchý transport
- výška sezení 670–900 mm
- šířka sedáku 325 mm
- průměr sedáku 90 mm
- nosnost 120 kg
- cena: **7.271,-**

## Dílenská židle 1290 L TABURET

- sedák z bukové překližky
- plynový píst
- kolečka nebo kluzáky
- kříž plast nebo chrom
- výška sezení 435–560 mm
- možnost zvýšeného sezení (570-825 mm) s kruhovou oporou pro nohy
- nosnost 140 kg
- cena od **1.353,-**



## Dílenská židle 1290 L NOR

- židle s bukovou překližkou
- plynový píst
- kolečka nebo kluzáky
- kříž plast nebo chrom
- pevný úhel opěráku a hloubka sedáku
- výška sezení 435–560 mm
- možnost zvýšeného sezení (570-825 mm) s kruhovou oporou pro nohy
- nosnost 130 kg
- cena od **1.947,-**



## Pracovní stolička s přihrádkou na nástroje A1S-TRT-PU3

- sedák z polyuretanové pěny
- nastavení výšky pomocí plynové pružiny
- uvolnění výšky kruhem pod sedadlem
- základna s deskou pro přihrádky na nástroje
- 2x červené přihrádky na nástroje, libovolně vyjímatelné
- kolečka s brzdou
- výška sezení 420–550 mm
- šířka sedáku 480 mm
- hloubka sedáku 390 mm
- nosnost 120 kg
- cena: **6.136,-**





### Servisní vozík E011206

- výška 970 mm
- šířka 748 mm
- hloubka 515 mm
- 3x zásuvka 60 mm
- 2x zásuvka 130 mm
- 1x zásuvka 200 mm
- 2 pevná a 2 otočná kolečka
- vnitřní rozměr zásuvek 569 x 420 mm
- 100% výsuv zásuvek
- nosnost zásuvky výšky 60 mm 20 kg
- nosnost zásuvky výšky 130 mm 25 kg
- nosnost zásuvky výšky 200 mm 30 kg
- centrální zámek na boku se 2 klíči
- odolná pracovní deska z polypropylenu
- cena: **12.720,-**



### Servisní vozík E011207

- výška 970 mm
- šířka 748 mm
- hloubka 515 mm
- 4x zásuvka 60 mm
- 3x zásuvka 130 mm
- 2 pevná a 2 otočná kolečka
- vnitřní rozměr zásuvek 569 x 420 mm
- 100% výsuv zásuvek
- nosnost zásuvky výšky 60 mm 20 kg
- nosnost zásuvky výšky 130 mm 25 kg
- centrální zámek na boku se 2 klíči
- odolná pracovní deska z polypropylenu
- cena: **14.109,-**



### Servisní vozík E011208

- výška 970 mm
- šířka 748 mm
- hloubka 515 mm
- 6x zásuvka 60 mm
- 1x zásuvka 210 mm
- 2 pevná a 2 otočná kolečka
- vnitřní rozměr zásuvek 569 x 420 mm
- 100% výsuv zásuvek
- nosnost zásuvky výšky 60 mm 20 kg
- nosnost zásuvky výšky 210 mm 30 kg
- centrální zámek na boku se 2 klíči
- odolná pracovní deska z polypropylenu
- cena: **13.963,-**

## Montážní vozík pojízdný prázdný 443000971

- výška 958 mm
- šířka 766 mm
- hloubka 465 mm
- 5x zásuvka 58 x 545 x 390 mm
- 1x zásuvka 115 x 545 x 390 mm
- 1x zásuvka 138 x 545 x 390 mm
- teleskopické lišty s kuličkovými ložisky
- 100% výsuv zásuvek
- pojistka zásuvek – brání samovolnému otevření zásuvky
- perforované boky pro zavěšení háčků a držáků
- 2 pevná a 2 otočná kolečka, z toho jedno s brzdou
- centrální zámek na boku se 2 klíči
- rukojeť integrovaná do pracovní desky
- zabudovaná příprava pro montáž svěráku
- cena: **12.495,-**



## Modul náradí ¼" 443000996

- rozměr pěny 270 x 390 mm
- hlavice nástrčná 6hran 4-4,5-5-5,5-6-7-8-9-10-11-12-13-14 mm
- hlavice nástrčná prodloužená 4-5-6-7-8-9-10-11-12-13-14 mm
- hlavice zástrčná PH1-PH2-PH3
- hlavice zástrčná SL4-SL5,5-SL7
- hlavice zástrčná PZ1-PZ2-PZ3
- hlavice zástrčná imbus 3-4-5-6 mm
- hlavice zástrčná TORX T10-T15-T20-T25-T30-T40
- hlavice nástrčná TORX E4-E5-E6-E7-E8-E10-E11
- nástavec 50, 100, 150 mm
- ráčna 72z
- nástavec s rukojetí
- vratidlo
- rukojeť ohnutá 170 mm
- cena: **3.274,-**



## Modul náradí ½" 443000997

- rozměr pěny 270 x 390 mm
- hlavice nástrčná 6hran 8-9-10-11-12-13-14-15-16-17-18-19-20-21-22-23-24-26-27-30-32 mm
- ráčna 72z
- nástavec 125 mm
- vratidlo 250 mm
- kardan 75 mm
- cena: **3.126,-**





### Sada 1/2" nářadí E194677

- 21dílná sada 1/2" nářadí
- plastový modul
- velikost 185 x 420 mm
- 18x 1/2" 6hranné hlavice 8 - 10 - 11 - 12 - 13 - 14 - 15 - 16 - 17 - 18 - 19 - 21 - 22 - 23 - 24 - 27 - 30 - 32 mm
- 1x 1/2" ráčna s přepínací páčkou
- 1x 1/2" prodlužovací nástavec 250 mm
- 1x 1/2" univerzální kardan
- cena: **2.459,-**



### Sada šroubováků PL / PH2 E194940

- 8dílná sada šroubováků PL / PH2
- plastový modul
- velikost 185 x 420 mm
- 2x ploché paralelní: 3,5 x 75 - 4 x 100
- 3x ploché: 5,5 x 125 - 6,5 x 150 - 8 x 175 (se šestihranem)
- 3x křížové Phillips: PH0 x 75 - PH1 x 100 - PH2 x 125
- cena: **1.335,-**



### Varioor systém pro ukládání nářadí Y309363

- výška 40 mm
- šířka 555 mm
- hloubka 355 mm
- lišty pro tvorbu rastru
- fixační kostky v šedé barvě
- podkladové kostky v modré barvě
- hmotnost 2 kg
- cena: **2.270,-**

POZOR! Zobrazené nářadí není součástí dodávky.

## Dílenský svěrák YORK STANDARD 125

- šířka čelistí 125 mm, délka upnutí 115 mm
- čelisti z vysoce kvalitní oceli kaleny na 45 HRC  $\pm$  5 HRC
- upevnění k základové desce maticemi
- přesné válcové provedení
- vratidlo s bezpečnostními koncovkami
- integrovaná otočná deska  $\pm$  35° s polohovacími šrouby
- barevné provedení červené, modré
- cena: **4.879,-**



## Dílenský svěrák YORK LUX 150

- šířka čelistí 150 mm, délka upnutí 125 mm
- čelisti z vysoce kvalitní oceli kaleny na 45 HRC  $\pm$  5 HRC
- upevnění k základové desce klíčkami
- vřeten a klíčky zinkochromátovány
- přesné válcové provedení
- vratidlo s bezpečnostními koncovkami
- integrovaná otočná deska  $\pm$  35° s polohovacími šrouby
- barevné provedení červené, modré
- cena: **7.808,-**



## Stolní svěrák YORK HANDY LUX 100

- šířka čelistí 100 mm, délka upnutí 70 mm
- čelisti z vysoce kvalitní oceli kaleny na 45 HRC  $\pm$  5 HRC
- upevnění k základové desce klíčkami
- vřeten a klíčky zinkochromátovány
- přesné válcové provedení
- vratidlo s bezpečnostními koncovkami
- integrovaná otočná deska  $\pm$  35° s polohovacími šrouby
- barevné provedení červené, modré
- pro maximální šířku stolu 75 mm
- cena: **4.178,-**



## Ohýbačka tyčí ROT 5

- ruční ohýbačka tyčí s nastavitelnou čelistí
- použití ve svěráku
- ohýbaný profil maximálně 5 x 25 mm
- ohýbaný průměr maximálně 10 mm
- cena: **10.256,-**





## Dílenské skříně s plastovými boxy Kovos

- velmi pevné svařence z kvalitního ocelového plechu povrchově upraveného práškovou barvou pro snadnou údržbu
- nosnost korpusu 300 kg
- křídlové dveře s uzamykáním otočným uzávěrem s cylindrickým zámekem
- možnost nahradit plné dveře dveřmi s drátěnou výplní
- vnitřní vybavení - police s nosností 60 kg  
- plastové boxy s univerzálním využitím

Označení boxu	výška x šířka x hloubka v mm
456201	60 x 102 x 100
456205	75 x 102 x 160
456231	75 x 102 x 215
456242	82 x 137 x 160
456210	125 x 150 x 235
456214, 456213	150 x 205 x 355

Označení	Výška v mm	Šířka v mm	Hloubka v mm	Počet polic	Boxy	Cena podle provedení dveří		
						bez dveří	plné	drátěné
SPP 01A	1950	950	400	9	20x box 456214, 20x box 456213	–	<b>13.914,-</b>	<b>17.384,-</b>
SPP 02A	1950	800	400	9	15x box 456214, 15x box 456213	–	<b>13.717,-</b>	<b>16.706,-</b>
SPP 03A	1650	750	300	11	24x box 456210, 36x box 456231	–	<b>12.022,-</b>	<b>15.007,-</b>
SPP 01R	1950	950	400	9	20x box 456214, 20x box 456213	<b>14.712,-</b>	–	–
SPP 02R	1950	800	400	9	15x box 456214, 15x box 456213	<b>12.965,-</b>	–	–
SPP 03R	1650	750	300	11	24x box 456242, 36x box 456205	<b>10.412,-</b>	–	–
SPP 01C	800	950	400	4	10x box 456210, 24x box 456231	–	<b>8.265,-</b>	<b>9.382,-</b>
SPP 02C	800	800	400	4	8x box 456210, 18x box 456231	–	<b>7.479,-</b>	<b>10.217,-</b>
SPP 03C	800	750	300	5	8x box 456210, 24x box 456201	–	<b>6.623,-</b>	<b>9.331,-</b>



## Skříně s plastovými boxy SPZ\_12

- výška 1150 mm
- šířka 950 mm
- hloubka 400 mm
- pevné svařence z kvalitního ocelového plechu
- povrchová úprava práškovou barvou
- nosnost korpusu 300 kg
- křídlové dveře s cylindrickým zámekem
- vnitřní vybavení - police  
- lišty pro zavěšení plastových boxů  
- plastové boxy

Označení	Počet polic	Počet lišt	Boxy	Cena
SPZ_12_0002_C_VAR_1	5	14	4x 456214, 30x 456209, 42x 456202	<b>15.258,-</b>
SPZ_12_0002_C_VAR_2	5	16	36x 456209, 48x 456202	<b>15.440,-</b>
SPZ_12_0002_C_VAR_3	7	16	64x 456230, 48x 456202	<b>15.984,-</b>
SPZ_12_0002_C_VAR_4	6	16	18x 456209, 32x 456230, 48x 456202	<b>15.712,-</b>

Barevné provedení:

korpus:  RAL 7035

přední plochy:  RAL 7035  RAL 5012  RAL 3000  RAL 1023  RAL 6024  RAL 7031

Aktuální ceny naleznete na [www.kovovnabytek.cz](http://www.kovovnabytek.cz)



## Skříně s plastovými boxy SPZ\_11\_0003

- výška 1600 mm
- šířka 950 mm
- hloubka 400 mm
- pevné svařence z kvalitního ocelového plechu
- povrchová úprava práškovou barvou
- nosnost korpusu 300 kg
- křídlové dveře s cylindrickým zámekem
- vnitřní vybavení - police velké
  - police malé
  - lišty na zavěšení plastových boxů
  - plastové boxy

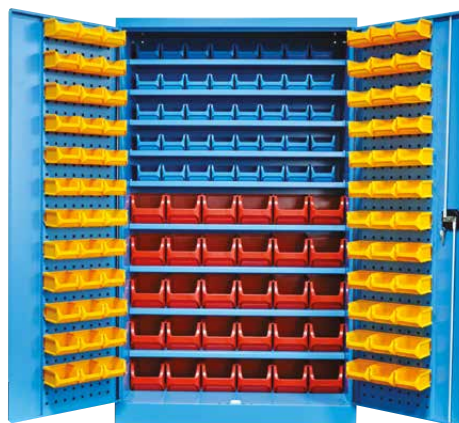

Označení	Počet polic	Počet lišt	Boxy	Cena
SPZ_11_0003_C_VAR_1	2 + 7	12	12x 456214, 56x 456230, 36x 456202	20.077,-
SPZ_11_0003_C_VAR_2	2 + 7	12	56x 456230, 36x 456202	18.457,-
SPZ_11_0003_C_VAR_3	2 + 5	12	12x 456214, 30x 456209, 36x 456202	19.403,-
SPZ_11_0003_C_VAR_4	2 + 5	12	30x 456209, 36x 456202	17.783,-
SPZ_11_0003_C_VAR_5	2 + 6	12	12x 456214, 18x 456209, 24x 456230, 36x 456202	19.805,-
SPZ_11_0003_C_VAR_6	2 + 6	12	18x 456209, 24x 456230, 36x 456202	18.185,-
SPZ_11_0003_C_VAR_7	11	24	96x 456230, 72x 456202	22.359,-
SPZ_11_0003_C_VAR_8	8	24	48x 456209, 8x 456230, 72x 456202	21.413,-
SPZ_11_0003_C_VAR_9	9	24	30x 456209, 40x 456230, 72x 456202	21.685,-

## Skříně s plastovými boxy SPZ\_11\_0002

- výška 1950 mm
- šířka 950 mm
- hloubka 400 mm
- pevné svařence z kvalitního ocelového plechu
- povrchová úprava práškovou barvou
- nosnost korpusu 300 kg
- křídlové dveře s cylindrickým zámekem
- vnitřní vybavení - police velké
  - police malé
  - lišty pro zavěšení plastových boxů
  - plastové boxy

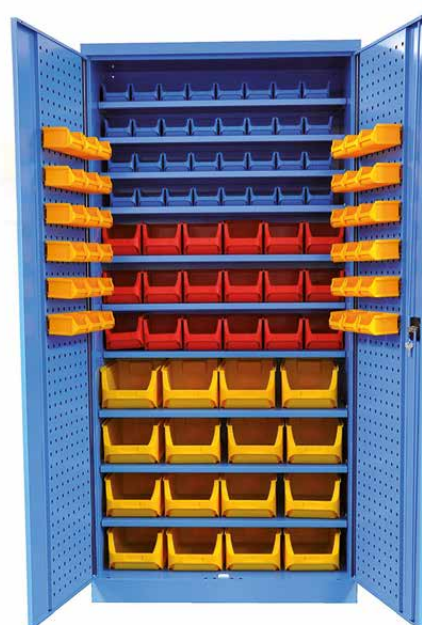

Označení	Počet polic	Počet lišt	Boxy	Cena
SPZ_11_0002_C_VAR_1	3 + 6	12	16x 456214, 36x 456209, 36x 456202	21.653,-
SPZ_11_0002_C_VAR_2	3 + 6	12	36x 456209, 36x 456202	19.493,-
SPZ_11_0002_C_VAR_3	3 + 7	12	16x 456214, 18x 456209, 32x 456230, 36x 456202	21.925,-
SPZ_11_0002_C_VAR_4	3 + 7	12	18x 456209, 32x 456230, 36x 456202	19.765,-
SPZ_11_0002_C_VAR_5	3 + 8	12	16x 456214, 56x 456230, 6x 456209, 36x 456202	22.327,-
SPZ_11_0002_C_VAR_6	3 + 8	12	56x 456230, 6x 456209, 36x 456202	20.167,-
SPZ_11_0002_C_VAR_7	13	24	4x 456214, 104x 456230, 72x 456202	24.400,-
SPZ_11_0002_C_VAR_8	10	28	54x 456209, 16x 456230, 84x 456202	23.956,-

Barevné provedení:

korpus:  RAL 7035

přední plochy:  RAL 7035  RAL 5012  RAL 3000  RAL 1023  RAL 6024  RAL 7031



### Náradová skříň SK1-001

- výška 1950 mm
- šířka 1044 mm
- hloubka 625 mm
- 4x stavitelná police po 25 mm
- plné dveře s výztuhami pro perfopanely
- možnost náhrady plných dveří dveřmi se skleněnou výplní
- nosnost 600 kg

SK1-001	SK1-001S
plné dveře	prosklené dveře
12.783,-	15.274,-



### Náradová skříň SK1-004

- výška 1000 mm
- šířka 1044 mm
- hloubka 625 mm
- 2x stavitelná police po 25 mm
- plné dveře s výztuhami pro perfopanely
- možnost náhrady plných dveří dveřmi se skleněnou výplní
- nosnost 300 kg

SK1-004	SK1-004S
plné dveře	prosklené dveře
8.301,-	9.792,-



### Náradová skříň SK1-003

- výška 1950 mm
- šířka 1044 mm
- hloubka 625 mm
- 1x stavitelná police po 25 mm
- 2x zásuvka ZCE100
- plné dveře s výztuhami pro perfopanely
- možnost náhrady plných dveří dveřmi se skleněnou výplní
- perfopanely do dveří (pouze u varianty SK1-003), bočních stěn a zadní stěny (3 sady)
- nosnost 600 kg

SK1-003	SK1-003S
plné dveře	prosklené dveře
18.179,-	20.668,-

Barevné provedení:

standardní:

RAL 7035

RAL 5012

RAL 5010

s příplatkem 8%:

RAL 9010

RAL 9005

RAL 8011

RAL 7040

RAL 7016

RAL 7000

RAL 6024

RAL 6019

RAL 6011

RAL 5018

RAL 5015

RAL 5007

RAL 3000

RAL 2008

RAL 1023

## Náradová skříň SK1-002

- výška 1950 mm
- šířka 1044 mm
- hloubka 625 mm
- 4x stavitelná police po 25 mm
- 2x zásuvka ZCE100
- plné dveře s výztuhami pro perfopanely
- možnost náhrady plných dveří dveřmi se skleněnou výplní
- nosnost 600 kg

SK1-002	SK1-002S
plné dveře	prosklené dveře
17.430,-	19.920,-



## Náradová skříň SK1-005

- výška 1000 mm
- šířka 1044 mm
- hloubka 625 mm
- 2x stavitelná police po 25 mm
- 1x zásuvka ZCE100
- plné dveře s výztuhami pro perfopanely
- možnost náhrady plných dveří dveřmi se skleněnou výplní
- nosnost 300 kg

SK1-005	SK1-005S
plné dveře	prosklené dveře
10.624,-	12.119,-



## Náradová skříň SK1-100

- výška 1950 mm
- šířka 1044 mm
- hloubka 625 mm
- plné dveře s výztuhami pro perfopanely
- možnost náhrady plných dveří dveřmi se skleněnou výplní
- nosnost 300 kg

SK1-100	SK1-100S
plné dveře	prosklené dveře
9.792,-	12.283,-



Barevné provedení:

standardní:

RAL 7035

RAL 5012

RAL 5010

s příplatkem 8%:

RAL 9010

RAL 9005

RAL 8011

RAL 7040

RAL 7016

RAL 7000

RAL 6024

RAL 6019

RAL 6011

RAL 5018

RAL 5015

RAL 5007

RAL 3000

RAL 2008

RAL 1023



## Náradová skříň SK1-200

- výška 1000 mm
- šířka 1044 mm
- hloubka 625 mm
- plně dveře s výztuhami pro perforované panely
- možnost náhrady plných dveří dveřmi se skleněnou výplní

SK1-200	SK1-200S
plně dveře	prosklené dveře
<b>7.055,-</b>	<b>8.549,-</b>

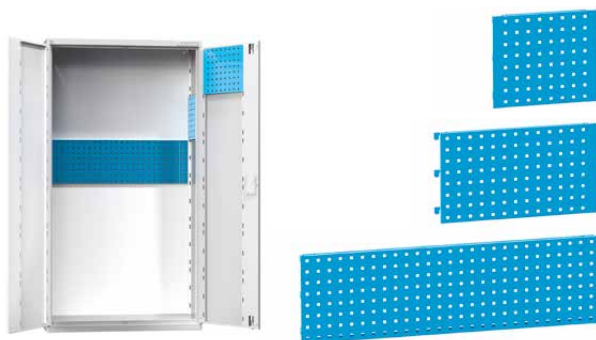

## Perforované panely

Označení	SK1-P1	SK1-P2	SK1-P3
Popis	panel do dveří	panel do bočnice	panel do zadní stěny
Počet kusů v sadě	2	2	1
Šířka x výška v mm	350 x 303	528 x 303	1032 x 303
Cena	<b>346,-</b>	<b>346,-</b>	<b>346,-</b>



## Kapsa na dokumenty do dveří

Označení	SK1-P4
Šířka v mm	350
Cena	<b>346,-</b>



## Police

Označení	SK1-007P
Šířka x hloubka v mm	1010 x 570
Nosnost v kg	100
Cena	<b>779,-</b>



## Zásuvky série ZC

- šířka 918 mm
- hloubka 459 mm

Označení	Výška čela v mm	Výška bočnice v mm	Nosnost v kg	Cena
ZCE75R	75	50	70	<b>2.247,-</b>
ZCE100R	100	75	70	<b>2.421,-</b>
ZCE125R	125	75	70	<b>2.421,-</b>
ZCE150R	150	125	70	<b>2.681,-</b>
ZCE200R	200	175	70	<b>2.939,-</b>
ZCE250R	250	175	70	<b>3.027,-</b>
ZCE300R	300	275	70	<b>3.459,-</b>

Barevné provedení:

standardní:	RAL 7035	RAL 5012	RAL 5010		
s příplatkem 8%:	RAL 9010	RAL 9005	RAL 8011	RAL 7040	RAL 7016
	RAL 7000	RAL 6024	RAL 6019	RAL 6011	RAL 5018
	RAL 5015	RAL 5007	RAL 3000	RAL 2008	RAL 1023

## Skříň s posuvnými dveřmi SP1-001

- výška 1950 mm
- šířka 1044 mm
- hloubka 405 mm
- 3x stavitelná police po 25 mm
- možnost náhrady plných dveří dveřmi se skleněnou výplní
- nosnost 600 kg

SP1-001	SP1-001S
plné dveře	prosklené dveře
14.940,-	17.430,-



## Roletová skříň SR4-001

- výška 1950 mm
- šířka 1044 mm
- hloubka 405 mm
- 3x stavitelná police po 25 mm
- samonavíjecí hliníková roleta s rozvorovým zámkem
- nosnost 600 kg
- cena: **23.073,-**

Barevné provedení: viz vzorník na straně 44



## Dílenská skříň CP 8932-00

- výška 1950 mm
- šířka 1200 mm
- hloubka 600 mm
- 4x pozinkovaná police přestavitelná po 15 mm
- nosnost police 70 kg
- cylindrický rozvorový zámek
- úhel otevření dveří 110°
- hladká povrchová úprava práškovým lakem
- cena: **19.655,-**

Barevné provedení:

korpus: ● RAL 7035

dveře: ● RAL 7035 ● RAL 5012 ● RAL 6011





## Díleňské skříně na nářadí

- robustní svařovaný korpus
- perfopanel na vnitřní straně dveří (neplatí pro NAR\_04\_AR)
- police a zásuvky jsou přestavitelné po 25 mm
- nosnost korpusu 200 kg, polic a zásuvek 20 kg

					
Označení	NAR_01_A	NAR_01_B	NAR_02_A	NAR_02_B	NAR_04_AR
Rozměry v mm	1030 x 500 x 500	1030 x 500 x 500	1300 x 500 x 500	1300 x 500 x 500	1030 x 450 x 400
Cena	3.959,-	4.836,-	4.611,-	5.491,-	4.494,-



## Univerzální díleňské skříně

- velmi pevné svařence z kvalitního ocelového plechu
- nosnost korpusu 800 kg, police 100 kg a zásuvky 50 kg
- uzamykání otočným uzávěrem s cylindrickým zámkem
- modulární Q-Systém pro ukládání nářadí
- možnost nahradit plné dveře dveřmi se skleněnou nebo drátěnou výplní

## Skříně SPD\_11

- výška 1950 mm
- šířka 950 mm
- hloubka 600 mm

				
SPD_11_A	SPD_11_B	SPD_11_C	SPD_11_D	SPD_11_E
10.224,-	11.564,-	17.193,-	22.825,-	33.237,-

Barevné provedení:

korpus:  RAL 7035

přední plochy:  RAL 7035  RAL 5012  RAL 3000  RAL 1023  RAL 6024  RAL 7031

## Skříně SPD\_12

- výška 1180 mm
- šířka 950 mm
- hloubka 600 mm
- v horní části rámeček proti pádu drobných předmětů s pryžovou výplní



SPD_12_A	SPD_12_B	SPD_12_C
7.923,-	11.138,-	13.953,-



## Skříně SPD\_13

- výška 1950 mm
- šířka 505 mm
- hloubka 600 mm



SPD_13_A	SPD_13_B	SPD_13_C	SPD_13_D	SPD_13_E
7.915,-	8.071,-	11.663,-	14.773,-	20.355,-



## Skříně SPD\_14

- výška 1180 mm
- šířka 505 mm
- hloubka 600 mm



SPD_14_A	SPD_14_B	SPD_14_C
6.943,-	8.691,-	10.739,-



Barevné provedení:

korpus:  RAL 7035

přední plochy:  RAL 7035

RAL 5012

RAL 3000

RAL 1023

RAL 6024

RAL 7031



### Dílenská skříň JF-TC03B

- výška 1170 mm
- šířka 920 mm
- hloubka 500 mm
- svařovaná
- 1x přestavitelná police
- 3x zásuvka
- pro vysunutí zásuvky je třeba plné otevření dveří
- perforované panely na vnitřní straně dveří
- tříbodový rozvorový zámek
- barva korpusu šedá RAL 7044
- barva dveří modrá RAL 5017
- cena: **7.443,-**



### Dílenská skříň JF-TC02

- výška 1850 mm
- šířka 920 mm
- hloubka 500 mm
- svařovaná
- 2x přestavitelná police
- 2x zásuvka
- pro vysunutí zásuvky je třeba plné otevření dveří
- perforované panely na vnitřní straně dveří a zad skříňe (horní polovina)
- tříbodový rozvorový zámek
- barva korpusu šedá RAL 7044
- barva dveří modrá RAL 5017
- cena: **9.754,-**



### Dílenská skříň JF-TC04

- výška 1850 mm
- šířka 920 mm
- hloubka 500 mm
- svařovaná
- 3x přestavitelná police
- 4x zásuvka
- pro vysunutí zásuvky je třeba plné otevření dveří
- perforované panely na vnitřní straně dveří
- tříbodový rozvorový zámek
- barva korpusu šedá RAL 7044
- barva dveří modrá RAL 5017
- cena: **11.459,-**

Barevné provedení:



RAL 7044



RAL 5017



## Dílenská skříň JF-TC02M

- výška 2000 mm
- šířka 1000 mm
- hloubka 600 mm
- svařovaná
- 1x přestavitelná police
- 2x zásuvka
- pro vysunutí zásuvky je třeba plné otevření dveří
- perforované panely na vnitřní straně dveří a zad skříňe (horní polovina)
- třibodový rozvorový zámek
- barva korpusu šedá RAL 7044
- barva dveří modrá RAL 5017
- cena: **15.161,-**



## Dílenská skříň JF-TC07

- výška 1850 mm
- šířka 920 mm
- hloubka 500 mm
- svařovaná
- 7x zásuvka
- pro vysunutí zásuvky je třeba plné otevření dveří
- perforované panely na vnitřní straně dveří a zad skříňe (horní polovina)
- třibodový rozvorový zámek
- barva korpusu šedá RAL 7044
- barva dveří modrá RAL 5017
- cena: **12.031,-**



## Dílenská skříň JF-TC14

- výška 1850 mm
- šířka 900 mm
- hloubka 500 mm
- svařovaná
- 2x přestavitelná police
- 14x zásuvka
- pro vysunutí zásuvky je třeba plné otevření dveří
- perforované panely na vnitřní straně dveří
- třibodový rozvorový zámek
- barva korpusu šedá RAL 7044
- barva dveří modrá RAL 5017
- cena: **14.050,-**



Barevné provedení:  RAL 7044  RAL 5017



### Dílenská skříň se zásuvkou HDW-02AT\_2

- výška 1900 mm
- šířka 950 mm
- hloubka 550 mm
- demont
- 3x přestavitelná police
- 1x zásuvka
- perfopanely na vnitřní straně dveří a zad skříně (horní polovina)
- tříbodový rozvorový zámek
- barva modrá RAL 5017
- cena: **8.822,-**



### Dílenská skříň se zásuvkami HDW-02AT\_3

- výška 1900 mm
- šířka 950 mm
- hloubka 550 mm
- demont
- 2x přestavitelná police
- 2x zásuvka
- perfopanely na vnitřní straně dveří a zad skříně (horní polovina)
- tříbodový rozvorový zámek
- barva modrá RAL 5017
- cena: **9.638,-**



### Dílenská skříň se zásuvkami HDW-02AT\_4

- výška 1900 mm
- šířka 950 mm
- hloubka 550 mm
- demont
- 1x přestavitelná police
- 3x zásuvka
- perfopanely na vnitřní straně dveří a zad skříně (horní polovina)
- tříbodový rozvorový zámek
- barva modrá RAL 5017
- cena: **10.454,-**

Barevné provedení:  RAL 5017

## Dílenská skříň se zásuvkami HDW-02AT\_1

- výška 1900 mm
- šířka 950 mm
- hloubka 550 mm
- demont
- 4x přestavitelná police
- perfopanely na vnitřní straně dveří a zad skříně (horní polovina)
- tříbodový rozvorový zámek
- barva modrá RAL 5017
- cena: **7.555,-**



## Dílenská skříň S44204.2.B5.24

- výška 1950 mm
- šířka 950 mm
- hloubka 500 mm
- tříbodový rozvorový zámek
- 3x přestavitelná police
- 6x zásuvka - 90% výsuv
- perfopanely na vnitřní straně dveří, boků a zad skříně
- kuličkové výsuvy
- barva korpusu šedá RAL 7035
- barva dveří šedá RAL 7035, modrá RAL 5005 a modrá RAL 5012
- cena: **16.377,-**



## Dílenská skříň S44104.2.B5.24

- výška 1950 mm
- šířka 950 mm
- hloubka 500 mm
- nosnost police 60 kg
- nosnost zásuvky 35 kg
- svařovaná
- 3x přestavitelná police
- 3x zásuvka - 90% výsuv
- perfopanely na vnitřní straně dveří, boků a zad skříně (horní polovina)
- tříbodový rozvorový zámek
- barva korpusu šedá RAL 7035
- barva dveří modrá RAL 5012
- cena: **14.316,-**



Barevné provedení:



RAL 7035



RAL 5017



RAL 5005



RAL 5012



## Stolové kontejnery XB

- 90% teleskopické výsuvy
- barva korpusu šedá RAL 7035
- barva zásuvek / dveří modrá RAL 5015
- centrální zámek, 2x klíč



Označení	XB10-1TG	XB20-2TG	XB35-3TG	XB35-4TG	XB35-MGD
Výška v mm	180	280	450	450	450
Šířka v mm	565	565	565	565	565
Hloubka v mm	580	580	580	580	580
Cena	2.698,-	3.803,-	5.349,-	5.843,-	3.472,-



## Podstavné dílenské kontejnery SK

- výška 800 mm
- šířka 480 mm
- hloubka 610 mm
- barva korpusu šedá RAL 7035
- barva zásuvek / dveří modrá RAL 5012
- centrální zámek, 2x klíč



Označení	SK48010	SK48030	SK48040	SK48050
Cena	3.859,-	8.121,-	8.393,-	8.663,-

Barevné provedení:  RAL 7035  RAL 5012  RAL 5015

## Stolové kontejnery X

- výsuv zásuvek 97%
- cylindrický zámek
- barva korpusu šedá RAL 7035
- barva zásuvek modrá RAL 5015



Označení	XB70-6SG	XC90-8SG	XC70-6SG	XB90-8SG	XC110-7SG	XB110-7SG
Výška v mm	800	1000	800	1000	1200	1200
Šířka v mm	565	723	723	565	723	565
Hloubka v mm	653	653	653	653	653	653
Cena	9.950,-	13.900,-	11.116,-	11.792,-	14.462,-	12.592,-

## Podstavné díleňské kontejnery

- výška 810 mm
- šířka 461 mm
- hloubka 600 mm
- barva korpusu šedá RAL 7035
- barva zásuvek modrá RAL 5010
- centrální zámek, 2x klíč



Označení	33121	33372	33149	33373
Cena	4.952,-	7.455,-	7.185,-	5.541,-

Barevné provedení:  RAL 7035  RAL 5015  RAL 5010

## Zásuvkové skříně DPO

- hloubka 700 mm
- robustní svařovaný korpus
- horní odkládací plocha je osazena rýhovanou gumou a rámečkem proti pádu drobných předmětů
- vybaveno různými počty zásuvek nebo kombinací zásuvek a dveří s perforanely
- výsuv 80%
- nosnost korpusu 300 kg, zásuvek 80 kg, polic 60 kg
- blokace proti vysunutí více zásuvek najednou
- možnost vybavení zásuvek plechovými nebo plastovými děliči s různým počtem oddělení



Označení	DPO_01_A
Výška v mm	1030
Šířka v mm	720
Cena	<b>18.564,-</b>



Označení	DPO_01_B
Výška v mm	1030
Šířka v mm	720
Cena	<b>20.180,-</b>

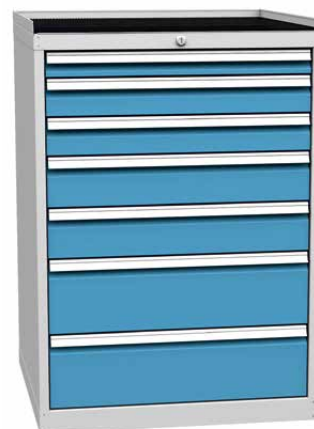

Označení	DPO_01_C
Výška v mm	1030
Šířka v mm	720
Cena	<b>21.944,-</b>

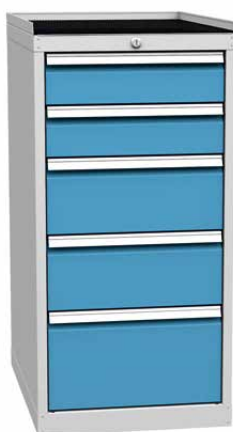

Označení	DPO_02_A
Výška v mm	1030
Šířka v mm	500
Cena	<b>16.818,-</b>

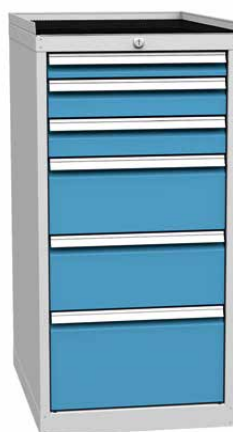

Označení	DPO_02_B
Výška v mm	1030
Šířka v mm	500
Cena	<b>18.540,-</b>

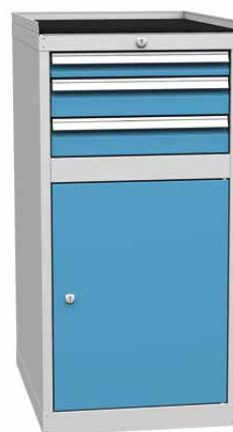

Označení	DPO_02_E2
Výška v mm	1030
Šířka v mm	500
Cena	<b>15.198,-</b>

Barevné provedení:

korpus: ● RAL 7035

přední plochy: ● RAL 7035 ● RAL 5012 ● RAL 3000 ● RAL 1023 ● RAL 6024 ● RAL 7031



Označení	DPO_03_A
Výška v mm	840
Šířka v mm	720
Cena	<b>12.595,-</b>



Označení	DPO_03_B
Výška v mm	840
Šířka v mm	720
Cena	<b>14.383,-</b>



Označení	DPO_03_C
Výška v mm	840
Šířka v mm	720
Cena	<b>15.860,-</b>

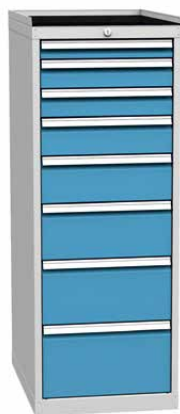

Označení	DPO_04_A
Výška v mm	1350
Šířka v mm	500
Cena	<b>24.527,-</b>

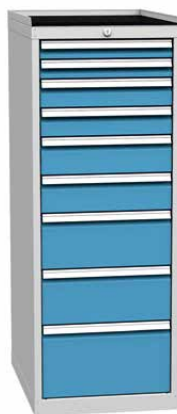

Označení	DPO_04_B
Výška v mm	1350
Šířka v mm	500
Cena	<b>26.039,-</b>



Označení	DPO_04_E1
Výška v mm	1350
Šířka v mm	500
Cena	<b>20.155,-</b>



Označení	DPO_05_A
Výška v mm	1350
Šířka v mm	720
Cena	<b>26.766,-</b>

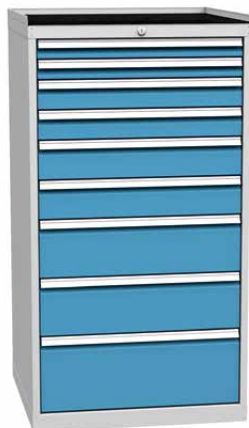

Označení	DPO_05_B
Výška v mm	1350
Šířka v mm	720
Cena	<b>28.454,-</b>

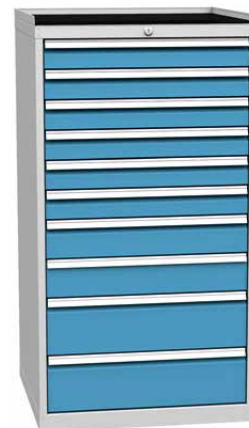

Označení	DPO_05_C
Výška v mm	1350
Šířka v mm	720
Cena	<b>29.838,-</b>

## Zásuvkové skříně ZA

- šířka 578 mm
- hloubka 600 mm
- robustní svařovaný korpus
- výška zásuvek 75, 100, 125, 150, 200, 250 a 300 mm
- vnitřní rozměr zásuvky 459 x 459 mm
- výsuv 88%, nosnost zásuvky 70 kg
- centrální zámek
- blokace proti vysunutí více zásuvek najednou
- skříňky s výškou 190 a 390 mm – podvěsné k přidělení ke stolové desce
- skříňky s výškou 840, 990 a 1215 mm – horní desku lze osadit zvýšenou hranou a gumou 3 mm nebo bukovou deskou 40 mm



Označení	ZA 84-2
Výška v mm	840
Cena	10.890,-



Označení	ZA 84-4
Výška v mm	840
Cena	13.697,-



Označení	ZA 84-5
Výška v mm	840
Cena	18.093,-



Označení	ZA 84-6
Výška v mm	840
Cena	15.191,-



Označení	ZA 84-7
Výška v mm	840
Cena	16.765,-



Označení	ZA 84-8
Výška v mm	840
Cena	19.423,-

Barevné provedení:

standardní:

● RAL 7035

● RAL 5012

● RAL 5010

s příplatkem 8%:

○ RAL 9010

● RAL 9005

● RAL 8011

● RAL 7040

● RAL 7016

● RAL 7000

● RAL 6024

● RAL 6019

● RAL 6011

● RAL 5018

● RAL 5015

● RAL 5007

● RAL 3000

● RAL 2008

● RAL 1023





Označení	ZA 19-1
Výška v mm	190
Cena	<b>4.648,-</b>



Označení	ZA 39-2
Výška v mm	390
Cena	<b>8.134,-</b>



Označení	ZA 39-4
Výška v mm	390
Cena	<b>9.462,-</b>



Označení	ZA 99-4
Výška v mm	990
Cena	<b>18.593,-</b>



Označení	ZA 99-5
Výška v mm	990
Cena	<b>21.414,-</b>



Označení	ZA 99-6
Výška v mm	990
Cena	<b>20.087,-</b>



Označení	ZA 120-4
Výška v mm	1215
Cena	<b>25.398,-</b>



Označení	ZA 120-5
Výška v mm	1215
Cena	<b>26.895,-</b>



Označení	ZA 120-6
Výška v mm	1215
Cena	<b>21.082,-</b>

Barevné provedení:

standardní:



s příplatkem 8%:



Dáváme věcem správné místo již 28 let

## Zásuvkové skříně ZB

- šířka 731 mm
- hloubka 753 mm
- robustní svařovaný korpus
- výška zásuvek 75, 100, 125, 150, 200, 250 a 300 mm
- vnitřní rozměr zásuvky 612 x 612 mm
- výsuv 88%, nosnost zásuvky 70 kg
- centrální zámek
- blokáce proti vysunutí více zásuvek najednou
- skříňky s výškou 390 mm – podvěsné k přidělení ke stolové desce
- skříňky s výškou 840, 990 a 1215 mm – horní desku lze osadit zvýšenou hranou a gumou 3 mm nebo bukovou deskou 40 mm



Označení	ZB 84-1
Výška v mm	840
Cena	<b>8.882,-</b>



Označení	ZB 84-2
Výška v mm	840
Cena	<b>12.017,-</b>



Označení	ZB 84-3
Výška v mm	840
Cena	<b>13.365,-</b>



Označení	ZB 84-4
Výška v mm	840
Cena	<b>14.856,-</b>



Označení	ZB 84-5
Výška v mm	840
Cena	<b>16.517,-</b>



Označení	ZB 84-6
Výška v mm	840
Cena	<b>18.179,-</b>

Barevné provedení:

standardní:

● RAL 7035      ● RAL 5012      ● RAL 5010

s příplatkem 8%:

○ RAL 9010      ● RAL 9005      ● RAL 8011      ● RAL 7040      ● RAL 7016

● RAL 7000      ● RAL 6024      ● RAL 6019      ● RAL 6011      ● RAL 5018

● RAL 5015      ● RAL 5007      ● RAL 3000      ● RAL 2008      ● RAL 1023



Označení	ZB 39-1
Výška v mm	390
Cena	<b>7.969,-</b>



Označení	ZB 39-2
Výška v mm	390
Cena	<b>9.627,-</b>



Označení	ZB 39-3
Výška v mm	390
Cena	<b>11.038,-</b>



Označení	ZB 99-1
Výška v mm	990
Cena	<b>13.096,-</b>



Označení	ZB 99-3
Výška v mm	990
Cena	<b>18.841,-</b>



Označení	ZB 99-6
Výška v mm	990
Cena	<b>22.162,-</b>



Označení	ZB 120-2
Výška v mm	1215
Cena	<b>21.396,-</b>



Označení	ZB 120-3
Výška v mm	1215
Cena	<b>21.082,-</b>



Označení	ZB 120-4
Výška v mm	1215
Cena	<b>27.639,-</b>

Barevné provedení:

standardní:

● RAL 7035      ● RAL 5012      ● RAL 5010

s příplatkem 8%:

○ RAL 9010      ● RAL 9005      ● RAL 8011      ● RAL 7040      ● RAL 7016  
 ● RAL 7000      ● RAL 6024      ● RAL 6019      ● RAL 6011      ● RAL 5018  
 ● RAL 5015      ● RAL 5007      ● RAL 3000      ● RAL 2008      ● RAL 1023

Dáváme věcem správné místo již 28 let

## Mobilní kontejnery

- robustní svařovaný korpus
- výška zásuvek 75, 100, 125, 150, 200, 250 a 300 mm
- výsuv 88%, nosnost zásuvky 70 kg
- centrální zámek
- blokace proti vysunutí více zásuvek najednou
- horní plocha je osazena zvýšenou hranou a gumovou podložkou
- 2x kolečko pevné, 2x otočné kolečko s brzdou



Označení	ZAM 39-1
Rozměry v mm	738 x 578 x 600
Cena	14.133,-



Označení	ZAM 59-1
Rozměry v mm	738 x 578 x 600
Cena	14.940,-



Označení	ZAM 59-2
Rozměry v mm	738 x 578 x 600
Cena	16.468,-



Označení	ZBM 39-1
Rozměry v mm	763 x 731 x 753
Cena	16.899,-



Označení	ZBM 59-1
Rozměry v mm	763 x 731 x 753
Cena	16.567,-



Označení	ZBM 84-1
Rozměry v mm	1013 x 731 x 753
Cena	21.528,-

Barevné provedení:

standardní:

● RAL 7035

● RAL 5012

● RAL 5010

s příplatkem 8%:

○ RAL 9010

● RAL 9005

● RAL 8011

● RAL 7040

● RAL 7016

● RAL 7000

● RAL 6024

● RAL 6019

● RAL 6011

● RAL 5018

● RAL 5015

● RAL 5007

● RAL 3000

● RAL 2008

● RAL 1023



Označení	ZEM 59-1
Rozměry v mm	763 x 578 x 753
Cena	<b>16.534,-</b>



Označení	ZEM 59-2
Rozměry v mm	763 x 578 x 753
Cena	<b>18.143,-</b>



Označení	ZEM 69-1
Rozměry v mm	863 x 578 x 753
Cena	<b>18.808,-</b>



Označení	ZGM 59-1
Rozměry v mm	808 x 1037 x 753
Cena	<b>23.605,-</b>



Označení	ZGM 69-1
Rozměry v mm	908 x 1037 x 753
Cena	<b>26.129,-</b>



Označení	ZGM 84-1
Rozměry v mm	1058 x 1037 x 753
Cena	<b>31.390,-</b>



Označení	ZHM 59-1
Rozměry v mm	763 x 442 x 753
Cena	<b>16.249,-</b>



Označení	ZKM 39-1
Rozměry v mm	808 x 884 x 753
Cena	<b>21.863,-</b>



Označení	ZLMP-1
Rozměry v mm	738 x 442 x 600
Cena	<b>6.973,-</b>

Barevné provedení:

standardní:

● RAL 7035      ● RAL 5012      ● RAL 5010

s příplatkem 8%:

○ RAL 9010      ● RAL 9005      ● RAL 8011      ● RAL 7040      ● RAL 7016  
 ● RAL 7000      ● RAL 6024      ● RAL 6019      ● RAL 6011      ● RAL 5018  
 ● RAL 5015      ● RAL 5007      ● RAL 3000      ● RAL 2008      ● RAL 1023

Dáváme věcem správné místo již 28 let

## Skříně na chemikálie

Skříně na chemikálie slouží k uskladnění nebezpečných kapalin, jsou vybaveny vanami pro zachycení případného úniku kapalin a perforovanými dveřmi. Skříně slouží k uložení vodu ohrožujících látek, záchytné vany s roštem jsou konstruovány tak, že uložené látky stojí na roštu a nezmenšují tím její objem, kromě spodní vany, která je bez roštu.

- tloušťka plechu dveří 0,8 mm
- dveře skříně jsou perforované pro správné odvětrávání
- na levých dveřích je umístěna kovová kapsa na dokumenty formátu A4 (pouze u plných dveří)
- GSB zámek, dva klíče, možnost dodání hlavního klíče (pouze u plných dveří)
- cylindrický zámek, možnost dodání hlavního klíče (pouze pro drátěné dveře)
- otočný uzávěr pro visací zámek, vhodný pro průměr třmenu 6 mm (pouze pro drátěné dveře)
- dveře jsou zavěšeny na vnitřních čepcích s úhlem otevření 110°
- dvoubodové uzamykání dveří – nahoře a dole
- záchytná vana s perforovaným roštem je přestavitelná po 25 mm, provedení pozink bez povrchové úpravy
- spodní záchytná vana bez roštu, provedení pozink bez povrchové úpravy



### Skříně SCH\_01\_A / SCH\_T1\_A

- výška 1950 mm
- šířka 950 mm
- hloubka 500 mm
- plné ocelové dveře
- výplň dveří z tahokovu, velikost oka 22x12 mm, ocelový rám
- 4x záchytná vana s perforovaným roštem, objem 19 l
- 1x spodní záchytná vana bez roštu, objem 20 l
- nosnost korpusu 300 kg, police 60 kg



SCH\_01\_A

plné dveře

10.549,-



SCH\_T1\_A

drátěné dveře

15.469,-

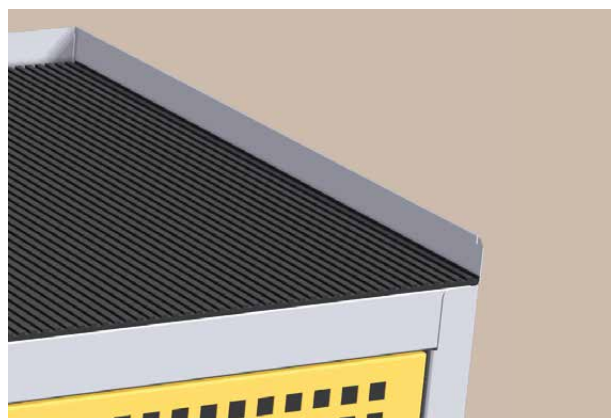

## Skříň SCH\_01\_B / SCH\_T1\_B

- výška 1180 mm
- šířka 950 mm
- hloubka 500 mm
- plné ocelové dveře
- výplň dveří z tahokovu, velikost oka 22x12 mm, ocelový rám
- ocelový rámeček se zalemovanými okraji, uvnitř vložena rýhovaná guma tloušťky 3 mm
- 2x záchytná vana s perforovaným roštem, objem 19 l
- 1x spodní záchytná vana bez roštu, objem 20 l
- nosnost korpusu 300 kg, police 60 kg

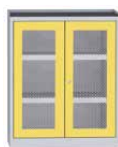

SCH_01_B	SCH_T1_B
plné dveře	drátěné dveře
9.177,-	11.671,-



## Skříň SCH\_05\_B / SCH\_T5\_B

- výška 1180 mm
- šířka 505 mm
- hloubka 500 mm
- plné ocelové dveře
- výplň dveří z tahokovu, velikost oka 22x12 mm, ocelový rám
- ocelový rámeček se zalemovanými okraji, uvnitř vložena rýhovaná guma tloušťky 3 mm
- 2x záchytná vana s perforovaným roštem, objem 9 l
- 1x spodní záchytná vana bez roštu, objem 10 l
- nosnost korpusu 300 kg, police 60 kg



SCH_05_B	SCH_T5_B
plné dveře	drátěné dveře
7.242,-	8.786,-

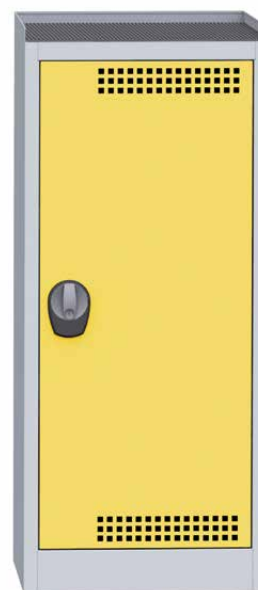

Barevné provedení:

korpus:  RAL 7035

přední plochy:  RAL 7035

RAL 5012

RAL 3000

RAL 1023

RAL 6024

RAL 7031



### Skříň pro ukládání chemických látek CSC.199250.G/Y

- výška 1950 mm
- šířka 916 mm
- hloubka 500 mm
- 4x přestavitelná police ve tvaru vaničky
- nosnost police 50 kg
- nosnost korpusu 250 kg
- dvoubodové zamykání
- tvar polic je navržen pro zachycení unikajících kapalin
- dveře skříně jsou perforované a zajišťují tak správné odvětrání skříně
- kapsa pro uložení dokumentů
- barva korpusu šedá RAL 7035
- barva dveří žlutá RAL 1021
- cena: **10.419,-**



### Skříň pro ukládání chemických látek CSC.109250.G/Y

- výška 1000 mm
- šířka 916 mm
- hloubka 500 mm
- 2x přestavitelná police ve tvaru vaničky
- nosnost police 50 kg
- nosnost korpusu 150 kg
- dvoubodové zamykání
- tvar polic je navržen pro zachycení unikajících kapalin
- dveře skříně jsou perforované a zajišťují tak správné odvětrání skříně
- kapsa pro uložení dokumentů
- barva korpusu šedá RAL 7035
- barva dveří žlutá RAL 1021
- cena: **6.776,-**



### Skříň pro ukládání chemických látek CSC.1950.G/Y

- výška 1950 mm
- šířka 500 mm
- hloubka 422 mm
- 4x přestavitelná police ve tvaru vaničky
- nosnost police 50 kg
- nosnost korpusu 250 kg
- dvoubodové zamykání
- tvar polic je navržen pro zachycení unikajících kapalin
- dveře skříně jsou perforované a zajišťují tak správné odvětrání skříně
- kapsa pro uložení dokumentů
- barva korpusu šedá RAL 7035
- barva dveří žlutá RAL 1021
- cena: **7.458,-**



## Skříň pro ukládání chemických látek CSC.1992.G/Y

- výška 1950 mm
- šířka 916 mm
- hloubka 422 mm
- 4x přestavitelná police ve tvaru vaničky
- nosnost police 50 kg
- nosnost korpusu 250 kg
- dvoubodové zamykání
- tvar polic je navržen pro zachycení unikajících kapalin
- dveře skříně jsou perforované a zajišťují tak správné odvětrání skříně
- kapsa pro uložení dokumentů
- barva korpusu šedá RAL 7035
- barva dveří žlutá RAL 1021
- cena: **9.480,-**



## Skříň pro ukládání chemických látek CSC.1092.G/Y

- výška 1000 mm
- šířka 916 mm
- hloubka 422 mm
- 2x přestavitelná police ve tvaru vaničky
- nosnost police 50 kg
- nosnost korpusu 150 kg
- dvoubodové zamykání
- tvar polic je navržen pro zachycení unikajících kapalin
- dveře skříně jsou perforované a zajišťují tak správné odvětrání skříně
- kapsa pro uložení dokumentů
- barva korpusu šedá RAL 7035
- barva dveří žlutá RAL 1021
- cena: **6.306,-**



## Skříň pro ukládání chemických látek CSC.1050.G/Y

- výška 1000 mm
- šířka 500 mm
- hloubka 422 mm
- 2x přestavitelná police ve tvaru vaničky
- nosnost police 50 kg
- nosnost korpusu 150 kg
- dvoubodové zamykání
- tvar polic je navržen pro zachycení unikajících kapalin
- dveře skříně jsou perforované a zajišťují tak správné odvětrání skříně
- kapsa pro uložení dokumentů
- barva korpusu šedá RAL 7035
- barva dveří žlutá RAL 1021
- cena: **5.188,-**



Barevné provedení:  RAL 7035  RAL 1021

## NC úložný a transportní systém pro nástroje Kovos

Dnešní doba numericky řízených strojů s sebou nese také stále vyšší nároky na drahé nástroje. Jejich bezvadný stav rozhoduje o kvalitě výrobku a jejich okamžitá dostupnost a přehlednost o efektivním využití pracovního času stroje. Naše nabídka úložného a přepravního systému pro nástroje je tím správným řešením pro bezpečné a šetrné uložení. Váš nástrojový park je investicí, která si kvalitní uložení jistě zaslouží.

Základem skladovacího systému nástrojů jsou plastové držáky, které následně umístíte do nosičů a polic.

NC program firmy KOVOS tvoří standardní dílenské skříně vybavené sklopenými policemi pro přehledné uložení nástrojů, vozíky a skříně se zvlášť uzamykatelnou zásuvkou a dveřmi.

Plastová lůžka zobrazená u produktů nejsou součástí standardního vybavení.

Kompletní sortiment lůžek naleznete na [www.kovovynabytek.cz](http://www.kovovynabytek.cz).



### Skříně NCS\_11\_E

- výška 1950 mm
- šířka 950 mm
- hloubka 600 mm
- 3x sklopená police (nosnost police 40 kg)
- 8x zásuvka (výška čela 100 mm, nosnost zásuvky 50 kg)
- perforované panely pro zavěšování nářadí na vnitřní straně plných ocelových dveří
- možnost náhrady ocelových dveří dveřmi se skleněnou nebo drátěnou výplní
- celková nosnost 800 kg

NCS_11_E	NCS_S1_E	NCS_T1_E
plné dveře	prosklené dveře	drátěné dveře
35.963,-	39.235,-	39.235,-

K dokoupení:

NCS_POL_01	SPD_11_Z
police	zásuvka
909,-	2.817,-



### Skříně NCS\_01\_A

- výška 1180 mm
- šířka 950 mm
- hloubka 600 mm
- 2x sklopená police (nosnost police 40 kg)
- 1x uzamykatelná zásuvka (výška čela 100 mm, nosnost zásuvky 50 kg)
- ocelový rámeček s gumou tloušťky 3 mm
- perforované panely pro zavěšování nářadí na vnitřní straně plných ocelových dveří
- možnost náhrady ocelových dveří dveřmi se skleněnou nebo drátěnou výplní
- celková nosnost 800 kg

NCS_01_A	NCS_S1_A	NCS_T1_A
plné dveře	prosklené dveře	drátěné dveře
12.789,-	15.689,-	15.803,-

K dokoupení:

NCS_POL_01
police
909,-

Barevné provedení:

korpus:  RAL 7035

přední plochy:  RAL 7035  RAL 5012  RAL 3000  RAL 1023  RAL 6024  RAL 7031

## Skříň NCS\_14\_B

- výška 1180 mm
- šířka 505 mm
- hloubka 600 mm
- 2x sklopená police (nosnost police 40 kg)
- 1x zásuvka (výška čela 100 mm, nosnost zásuvky 50 kg)
- ocelový rámeček s gumou tloušťky 3 mm
- perforpanely pro zavěšování nářadí na vnitřní straně plných ocelových dveří
- možnost náhrady ocelových dveří dveřmi se skleněnou nebo drátěnou výplní
- celková nosnost 800 kg

NCS_14_B	NCS_S4_B	NCS_T4_B
plné dveře	prosklené dveře	drátěné dveře
10.454,-	12.164,-	12.203,-

K dokoupení:

NCS_POL_02	SPD_13_Z
police	zásuvka
765,-	1.712,-



## Převážní vozík NCV\_01\_A

- výška 900 mm
- šířka 830 mm
- hloubka 470 mm
- 1x výsuvná zásuvka (nosnost zásuvky 40 kg)
- 1x nosič plastových lůžek 100 x 100 mm
- 1x nosič plastových lůžek 80 x 80 mm
- perforpanely pro zavěšování nářadí
- madlo pro snadnou manipulaci
- odkládací police s rámečkem a gumou tloušťky 3 mm
- 4x pojezdová kola, z toho 2 s brzdou
- celková nosnost korpusu 50 kg
- cena: **7.705,-**

K dokoupení:

NCV_ZAS_01	NCV_KAS_01	NCV_KAS_02
výsuvná zásuvka	nosič plastových lůžek	nosič plastových lůžek
603,-	701,-	701,-



## Převážní vozík NCV\_02\_B

- výška 900 mm
- šířka 1080 mm
- hloubka 470 mm
- 1x nosič plastových lůžek 100 x 100 mm
- 1x nosič plastových lůžek 80 x 80 mm
- perforpanely pro zavěšování nářadí
- madlo pro snadnou manipulaci
- odkládací police s rámečkem a gumou tloušťky 3 mm
- schránka na dokumenty formátu A4
- 4x pojezdová kola, z toho 2 s brzdou
- celková nosnost korpusu 50 kg
- cena: **9.497,-**

K dokoupení:

NCV_ZAS_01	NCV_KAS_01	NCV_KAS_02
výsuvná zásuvka	nosič plastových lůžek	nosič plastových lůžek
603,-	701,-	701,-



Barevné provedení: viz vzorník na straně 66



## Skříň pro NC nástroje s křídlovými dveřmi NCSK3627K

- výška 1950 mm
- šířka 738 mm
- hloubka 655 mm
- dvojitě stěny s perforací pro zavěšení polic, nosičů nástrojů, nástrojových rámců a zásuvek
- systém identifikace otvorů a popisový štítek
- křídlové dveře s panty otočnými o 180°
- cylindrický zámek
- standardně bez soklu, možnost dodat sokl
- celková nosnost 400 kg
- cena bez výbavy
- cena: **18.925,-**



## Skříň pro NC nástroje roletová NCSR5427K

- výška 1950 mm
- šířka 1044 mm
- hloubka 655 mm
- dvojitě stěny s perforací pro zavěšení polic, nosičů nástrojů, nástrojových rámců a zásuvek
- systém identifikace otvorů a popisový štítek
- hliníková roleta světle šedá RAL 7035
- rozvorový zámek
- standardně bez soklu, možnost dodat sokl
- celková nosnost 600 kg
- cena bez výbavy
- cena: **27.890,-**



## Strojní skříň ZB S2

- výška 1010 mm
- šířka 731 mm
- hloubka 773 mm
- 1x vnější zásuvka 75 mm
- 2x vnitřní zásuvka 100 mm
- stavitelnost zásuvek po 25 mm
- blokace proti vysunutí více zásuvek najednou
- zvýšená hrana 20 mm, gumová podložka
- standardně bez soklu, možnost dodat sokl
- celková nosnost 700 kg
- cena bez výbavy
- cena: **16.104,-**

Barevné provedení:

standardní:

● RAL 7035

● RAL 5012

● RAL 5010

s příplatkem 8%:

○ RAL 9010

● RAL 9005

● RAL 8011

● RAL 7040

● RAL 7016

● RAL 7000

● RAL 6024

● RAL 6019

● RAL 6011

● RAL 5018

● RAL 5015

● RAL 5007

● RAL 3000

● RAL 2008

● RAL 1023

## Skříň pro NC nástroje s křídlovými dveřmi s výbavou NCSK3627-3

- výška 1950 mm
- šířka 738 mm
- hloubka 655 mm
- 8x nosič nástrojů
- 40x držák ISO 50
- dvojitě stěny s perforací pro zavěšení polic, nosičů nástrojů, nástrojových rámců a zásuvek
- systém identifikace otvorů a popisový štítek
- křídlové dveře s panty otočnými o 180°
- cylindrický zámek
- standardně bez soklu, možnost dodat sokl
- celková nosnost 400 kg
- cena: **39.014,-**



## Transportní NC vozík NCV3627-2 s výbavou

- výška 880 mm
- šířka 1092 mm
- hloubka 495 mm
- základní konstrukce z vyztužených svařenců z ocelového plechu
- boční stěny perforované pro zavěšení nosičů nebo nástrojových rámců
- pro nosiče 36D a nástrojové rámy 36 x 27D
- polohu rámců a nosičů je možné nastavit horizontálně nebo pod úhlem 15° či 30°
- 1x nástrojový rám
- 2x nosič nástrojů
- 40x držák nástrojů ISO 40
- sklopná odkládací police 36 x 27D s gumovou podložkou
- kapsa na dokumenty A4
- 4x kolečko, z toho 2x otočné s brzdou
- celková nosnost 300 kg
- cena: **24.956,-**



## Stolní stojan NCSS3627-2 s výbavou

- výška 484 mm
- šířka 714 mm
- hloubka 510 mm
- základní konstrukce ze sešroubovaných vyztužených svařenců z ocelového plechu
- boční stěny perforované pro zavěšení nosičů, nástrojových rámců a zásuvek
- pro nosiče 36D a nástrojové rámy 36 x 27D
- polohu rámců a nosičů je možné nastavit horizontálně nebo pod úhlem 15° či 30°
- 1x nástrojový rám
- 1x zásuvka 75E bez vybavení
- 1x žlab
- 24x držák nástrojů ISO 40
- celková nosnost 70 kg
- cena: **11.280,-**



Barevné provedení:

standardní:

RAL 7035

RAL 5012

RAL 5010

s příplatkem 8%:

RAL 9010

RAL 9005

RAL 8011

RAL 7040

RAL 7016

RAL 7000

RAL 6024

RAL 6019

RAL 6011

RAL 5018

RAL 5015

RAL 5007

RAL 3000

RAL 2008

RAL 1023



## Držáky nástrojů do skříní Kovos

### Držák ISO

Nástrojový systém	Kód	Šířka x hloubka v mm	Cena
ISO 30	2041 ISO30	82 x 82	<b>102,-</b>
ISO 40	2017 ISO40	82 x 82	<b>89,-</b>
ISO 50	2018 ISO50	102 x 102	<b>130,-</b>

### Držák HSK

Nástrojový systém	Kód	Šířka x hloubka v mm	Cena
HSK 32	2051 HSK 32	52 x 52	<b>65,-</b>
HSK 40	2052 HSK 40	52 x 52	<b>65,-</b>
HSK 50	2053 HSK 50	82 x 82	<b>102,-</b>
HSK 63	2054 HSK 63	82 x 82	<b>102,-</b>
HSK 80	2055 HSK 80	102 x 102	<b>130,-</b>
HSK 100	2056 HSK 100	102 x 102	<b>130,-</b>

### Držák VDI

Nástrojový systém	Kód	Šířka x hloubka v mm	Cena
VDI 30	2073 VDI 30	82 x 82	<b>106,-</b>
VDI 40	2074 VDI 40	102 x 102	<b>130,-</b>
VDI 50	2075 VDI 50	102 x 102	<b>130,-</b>

### Držák ABS

Nástrojový systém	Kód	Šířka x hloubka v mm	Cena
ABS 25	2044 ABS 25	52 x 52	<b>65,-</b>
ABS 32	2045 ABS 32	52 x 52	<b>65,-</b>
ABS 40	2046 ABS 40	52 x 52	<b>65,-</b>
ABS 50	2047 ABS 50	82 x 82	<b>102,-</b>
ABS 63	2048 ABS 63	82 x 82	<b>102,-</b>

### Držák Capto

Nástrojový systém	Kód	Šířka x hloubka v mm	Cena
CAPTO C3	2066 C3	52 x 52	<b>66,-</b>
CAPTO C4	2067 C4	52 x 52	<b>66,-</b>
CAPTO C5	2068 C5	82 x 82	<b>106,-</b>
CAPTO C6	2069 C6	102 x 102	<b>130,-</b>

## Držáky nástrojů Polak

### Držák ISO

Nástrojový systém	Kód	Šířka x hloubka v mm	Cena
ISO 30	NCISO30	61 x 140	177,-
ISO 40	NCISO40	61 x 140	186,-
ISO 50	NCISO50	102 x 140	212,-



### Držák HSK

Nástrojový systém	Kód	Šířka x hloubka v mm	Cena
HSK 32	NCHSK32	61 x 140	186,-
HSK 40	NCHSK40	61 x 140	203,-
HSK 50	NCHSK50	61 x 140	221,-
HSK 63	NCHSK63	61 x 140	247,-
HSK 80	NCHSK80	102 x 140	281,-
HSK 100	NCHSK100	102 x 140	297,-



### Držák VDI

Nástrojový systém	Kód	Šířka x hloubka v mm	Cena
VDI 30	NCVDI30	102 x 140	212,-
VDI 40	NCVDI40	102 x 140	221,-
VDI 50	NCVDI50	102 x 140	238,-



### Držák ABS

Nástrojový systém	Kód	Šířka x hloubka v mm	Cena
ABS 25	NCABS25	102 x 140	425,-
ABS 32	NCABS32	102 x 140	425,-
ABS 40	NCABS40	102 x 140	425,-
ABS 50	NCABS50	102 x 140	425,-
ABS 63	NCABS63	102 x 140	425,-



### Držák univerzální

Nástrojový systém	Kód	Šířka x hloubka v mm	Cena
Univerzální	NCUNI	102 x 140	337,-



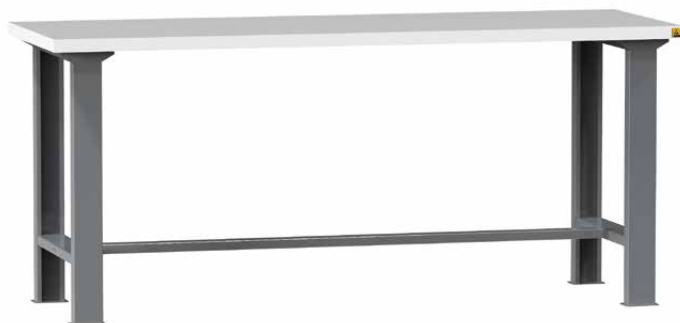

## ESD pracovní stůl AL

- výška 880 mm
- hloubka 685 mm
- 1x pracovní deska ESD lamino 38 mm
- 2x noha pevná

Označení	AL4715ESD	AL4720ESD	AL4725ESD
Šířka v mm	1500	2000	2500
Plošná nosnost v kg	190	175	160
Cena	<b>16.560,-</b>	<b>19.775,-</b>	<b>22.984,-</b>



## ESD pracovní stůl PL

- výška 880 mm
- hloubka 685 mm
- 1x pracovní deska ESD lamino 38 mm
- 2x noha pevná
- 1x podvěsný kontejner – 1 zásuvka

Označení	PL4715ESD	PL4720ESD	PL4725ESD
Šířka v mm	1500	2000	2500
Plošná nosnost v kg	190	175	160
Cena	<b>26.243,-</b>	<b>29.456,-</b>	<b>32.666,-</b>



## ESD pracovní stůl BL

- výška 880 mm
- hloubka 685 mm
- 1x pracovní deska ESD lamino 38 mm
- 2x noha pevná
- 1x podvěsný kontejner – 2 zásuvky

Označení	BL4715ESD	BL4720ESD	BL4725ESD
Šířka v mm	1500	2000	2500
Plošná nosnost v kg	190	175	160
Cena	<b>35.928,-</b>	<b>39.142,-</b>	<b>42.347,-</b>

Barevné provedení:  RAL 7016  RAL 1028



## ESD pracovní stůl HL

- výška 880 mm
- hloubka 685 mm
- 1x pracovní deska ESD lamino 38 mm
- 1x noha pevná
- 1x kontejner – 5 zásuvek

Označení	HL4715ESD	HL4720ESD	HL4725ESD
Šířka v mm	1500	2000	2500
Plošná nosnost v kg	190	175	160
Cena	<b>44.741,-</b>	<b>47.960,-</b>	<b>51.170,-</b>



## ESD pracovní stůl OL

- výška 880 mm
- hloubka 685 mm
- 1x pracovní deska ESD lamino 38 mm
- 2x kontejner – 5 zásuvek

Označení	OL4715ESD	OL4720ESD	OL4725ESD
Šířka v mm	1500	2000	2500
Plošná nosnost v kg	190	175	160
Cena	<b>72.931,-</b>	<b>76.144,-</b>	<b>79.354,-</b>



## ESD klikou stavitelný ERGO stůl

- výška 790-1100 mm
- hloubka 685 mm
- 1x pracovní deska ESD lamino 38 mm
- klikou plynule stavitelné nohy
- konstrukce neumožňuje zavěšení zásuvkové skříně

Označení	20ERGO10ESD	20ERGO11ESD	20ERGO12ESD
Šířka v mm	1500	2000	2500
Plošná nosnost v kg	300	275	250
Cena	<b>88.447,-</b>	<b>94.344,-</b>	<b>103.189,-</b>



Barevné provedení:  RAL 7016  RAL 1028



## ESD nástavba KOMBI

Označení	2ONS4ESD	2ONS5ESD	2ONS6ESD
Šířka v mm	1500	2000	2500
Cena	<b>7.739,-</b>	<b>8.623,-</b>	<b>9.066,-</b>



## ESD rameno nástavby

Označení	8ALNR15ESD	8ALNR20ESD	8ALNR25ESD
Šířka v mm	1500	2000	2500
Cena	<b>6.059,-</b>	<b>6.758,-</b>	<b>9.435,-</b>



## ESD police k nástavbám

- hloubka 206 mm

Označení	8NPO10-1ESD	8NPO12-1ESD	8NPO15-1ESD
Šířka v mm	1000	1200	1500
Cena	<b>1.526,-</b>	<b>1.602,-</b>	<b>1.652,-</b>



## ESD police k nástavbám

- hloubka 370 mm

Označení	8NPO10-2ESD	8NPO12-2ESD	8NPO15-2ESD
Šířka v mm	1000	1200	1500
Cena	<b>1.652,-</b>	<b>1.729,-</b>	<b>1.782,-</b>

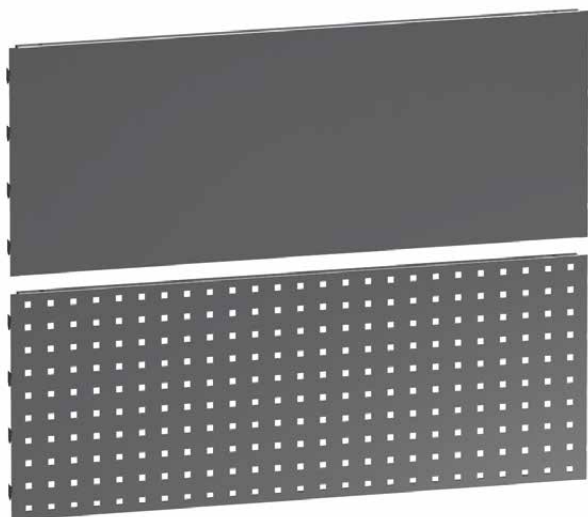

## ESD panel plný

- výška 380 mm

Označení	8NP10ESD	8NP12ESD	8NP15ESD
Šířka v mm	1000	1200	1500
Cena	<b>1.119,-</b>	<b>1.260,-</b>	<b>1.632,-</b>

## ESD panel perforovaný

- výška 380 mm

Označení	8NPP10ESD	8NPP12ESD	8NPP15ESD
Šířka v mm	1000	1200	1500
Cena	<b>1.304,-</b>	<b>1.492,-</b>	<b>1.586,-</b>

Barevné provedení:



RAL 7016



RAL 1028

## ESD držáky nástrojů



ESD držák nástrčných hlavíc 1/4"

Označení	Šířka v mm	Cena
YH1ESD	342	458,-



ESD držák nástrčných hlavíc 1/2"

Označení	Šířka v mm	Cena
YK1ESD	380	458,-



ESD schránka

Označení	Rozměry v mm	Cena
YQ1ESD	342 x 163 x 19	517,-

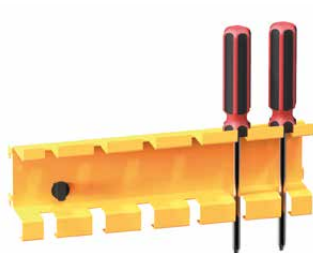

ESD držák šroubováků

Označení	Šířka v mm	Cena
YX1ESD	228	312,-
YX2ESD	340	352,-



ESD držák důlčků

Označení	Šířka v mm	Cena
YL1ESD	190	352,-

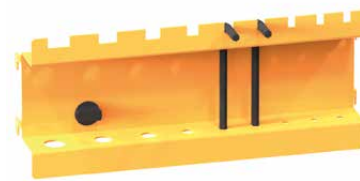

ESD držák imbusových klíčů

Označení	Šířka v mm	Cena
YN1ESD	190	352,-



ESD magnetická lišta

Označení	Šířka v mm	Cena
YSM1ESD	415	1.751,-



ESD nosič oblouk

Označení	Rozměry v mm	Cena
YM1ESD	142 x 103	649,-



ESD držák klíčů svislý

Označení	Šířka v mm	Cena
YZ1ESD	609	352,-



ESD nosník pro policový systém

Označení	Šířka v mm	Cena
YAL1ESD	910	3.029,-
YAL2ESD	1900	5.593,-
YAL3ESD	2400	7.225,-

ESD police

Označení	Rozměry v mm	Cena
YALK1ESD	307 x 152	1.142,-



ESD police závěsná

Označení	Rozměry v mm	Cena
8YF1ESD	100 x 380 x 110	350,-

- nosník je dodáván bez police

Barevné provedení: ● RAL 7016

● RAL 1028

## ESD zásuvkové skříně

- šířka 578 mm
- hloubka 600 mm
- robustní svařovaný korpus
- výška zásuvek 75, 100, 125, 150, 200, 250 a 300 mm
- vnitřní rozměr zásuvky 459 x 459 mm
- centrální zámek
- blokace proti vysunutí více zásuvek najednou



Označení	ZA39-2ESD
Výška v mm	390
Cena	12.711,-



Označení	ZA84-2ESD
Výška v mm	840
Cena	17.015,-



Označení	ZA84-5ESD
Výška v mm	840
Cena	28.270,-



Označení	ZA99-5ESD
Výška v mm	990
Cena	33.460,-



Označení	ZA120-5ESD
Výška v mm	1215
Cena	42.020,-



Označení	ZAM59-1ESD
Výška v mm	785
Cena	23.344,-

Barevné provedení: ● RAL 7016 ● RAL 1028

Aktuální ceny naleznete na [www.kovovynabytek.cz](http://www.kovovynabytek.cz)

## ESD skříň SK1-001

- výška 1950 mm
- šířka 1044 mm
- hloubka 625 mm
- plně ocelové dveře nebo dveře s tvrzenými skly
- 4x police
- police přestavitelné po 25 mm
- nosnost police 100 kg

SK1-001ESD	SK1-001SESD
plně dveře	prosklené dveře
<b>19.973,-</b>	<b>23.863,-</b>



## ESD skříň SK1-002

- výška 1950 mm
- šířka 1044 mm
- hloubka 625 mm
- plně ocelové dveře nebo dveře s tvrzenými skly
- 4x police + 2x zásuvka
- police přestavitelné po 25 mm
- velikost zásuvky 54 x 27D
- nosnost police 100 kg, zásuvky 70 kg

SK1-002ESD	SK1-002SESD
plně dveře	prosklené dveře
<b>27.233,-</b>	<b>31.125,-</b>



## ESD skříň UK1-001

- výška 1950 mm
- šířka 950 mm
- hloubka 400 mm
- plně ocelové dveře nebo dveře s tvrzenými skly
- 4x police
- police přestavitelné po 25 mm
- nosnost police 100 kg

UK1-001ESD	UK1-001SESD
plně dveře	prosklené dveře
<b>12.968,-</b>	<b>16.861,-</b>



Barevné provedení:



RAL 7016



RAL 1028



## Regál policový Drumy 1808

- výška 1800 mm
- šířka 800 mm
- hloubka 400 mm
- 5x police
- nosnost police 130 kg
- bezšroubový montážní systém

Označení	1808P5	1808B5
Provedení	pozink	bílá
Cena	<b>1.085,-</b>	<b>1.356,-</b>



## Regál policový Drumy 1809

- výška 1800 mm
- šířka 900 mm
- hloubka 400 mm
- 5x police
- nosnost police 130 kg
- bezšroubový montážní systém

Označení	1809P5	1809B5
Provedení	pozink	bílá
Cena	<b>1.100,-</b>	<b>1.401,-</b>



## Regál policový Drumy 1810

- výška 1800 mm
- šířka 1000 mm
- hloubka 400 mm
- 5x police
- nosnost police 130 kg
- bezšroubový montážní systém

Označení	1810P5	1810B5
Provedení	pozink	bílá
Cena	<b>1.251,-</b>	<b>1.551,-</b>

## Policový regál RHU

- výška 2000 mm
- šířka 1000 mm
- regál s dělenou stojinou spojovanou spojkami
- 6x přestavitelná police z dřevotřísky s výztuhou
- nosnost police 150 kg
- bezšroubový montážní systém
- barva modrá RAL 5017

Označení	RHU 4010-2000-6	RHU5010/6-2000	RHU6010/6-2000
Hloubka v mm	400	500	600
Cena	<b>1.347,-</b>	<b>1.518,-</b>	<b>1.672,-</b>



## Policový regál RHU 4010-2500-8

- výška 2500 mm
- šířka 1000 mm
- hloubka 400 mm
- regál s dělenou stojinou spojovanou spojkami
- 8x přestavitelná police z dřevotřísky s výztuhou
- nosnost police 150 kg
- bezšroubový montážní systém
- barva modrá RAL 5017
- cena: **1.742,-**



## Policový regál RH45/175

- výška 1800 mm
- šířka 900 mm
- hloubka 450 mm
- regál s dělenou stojinou spojovanou spojkami
- 5x přestavitelná police z dřevotřísky s výztuhou
- nosnost police 175 kg
- bezšroubový montážní systém
- barva šedá RAL 7035
- cena: **1.253,-**





## Policový regál Futur

- výška 1800 mm
- univerzální policový regál
- 5x přestavitelná police
- nosnost police 250 kg
- bezšroubový montážní systém

Označení	Futur 350	Futur 450	Futur 200 P	Futur 200 B	Futur 250 P	Futur 250 B
Šířka v mm	750	900	1200	1200	1200	1200
Hloubka v mm	350	450	450	450	600	600
Provedení	pozink	pozink	pozink	bílá	pozink	bílá
Cena	919,-	1.237,-	1.537,-	1.663,-	2.138,-	2.438,-



## Policový regál Heavy Rack

- výška 1770 mm
- hloubka 600 mm
- univerzální policový regál
- 4x přestavitelná police
- nosnost police 450-600 kg
- bezšroubový montážní systém

Označení	1660M4	2060M4	2460M4	1660P4	2060P4	2460P4
Šířka v mm	1600	2000	2400	1600	2000	2400
Nosnost police v kg	600	500	450	600	500	450
Provedení	modrá	modrá	modrá	pozink	pozink	pozink
Cena	4.028,-	4.510,-	5.213,-	3.371,-	3.790,-	4.429,-



## Regály SUPER výška 1972 x hloubka 400 mm

- výška 1972 mm
- hloubka 400 mm
- jednoduchá zásuvná montáž bez šroubů
- vysoká stabilita a pevnost
- 5x přestavitelná police po 33 mm
- nosnost police 120–200 kg
- nosnost regálového sloupce 1100–1500 kg
- provedení pozink
- základní regál – 2 boky + police
- přístavný regál – 1 bok + police (nemůže stát samostatně, pouze se základním regálem)
- možnost nastavování přístavnými regály do nekonečných řad
- uvedené rozměry jsou rozměry polic, skutečná šířka regálu je cca o 100 mm větší a hloubka regálu o cca 10 mm větší

Další výšky regálů: 1576 mm, 1840 mm, 2500 mm

Další hloubky regálů: 320 mm, 500 mm, 600 mm, 700 mm, 800 mm



Označení	Typ regálu	Šířka v mm	Nosnost police v kg	Nosnost sloupce v kg	Cena
877850129	základní	600	200	1100	2.221,-
877850633	přístavný	600	200	1200	1.578,-
877850132	základní	900	200	1100	2.626,-
877850636	přístavný	900	200	1200	1.983,-
877850135	základní	1050	170	1100	2.881,-
877850639	přístavný	1050	170	1200	2.238,-
877850138	základní	1200	150	1100	3.106,-
877850642	přístavný	1200	150	1200	2.463,-
877850141	základní	1350	180	1500	3.471,-
877850645	přístavný	1350	180	1500	2.828,-
877850144	základní	1500	150	1500	3.706,-
877850648	přístavný	1500	150	1500	3.063,-
877850147	základní	1651	120	1500	3.961,-
877850651	přístavný	1651	120	1500	3.318,-



## Regály SUPER výška 1972 x hloubka 600 mm

- výška 1972 mm
- hloubka 600 mm
- jednoduchá zásuvná montáž bez šroubů
- vysoká stabilita a pevnost
- 5x přestavitelná police po 33 mm
- nosnost police 120–180 kg
- nosnost regálového sloupce 1100-1500 kg
- provedení pozink
- základní regál – 2 boky + police
- přístavný regál – 1 bok + police (nemůže stát samostatně, pouze se základním regálem)
- možnost nastavování přístavnými regály do nekonečných řad
- uvedené rozměry jsou rozměry polic, skutečná šířka regálu je cca o 100 mm větší a hloubka regálu o cca 10 mm větší

Další výšky regálů: 1576 mm, 1840 mm, 2500 mm

Další hloubky regálů: 320 mm, 400 mm, 500 mm, 700 mm, 800 mm



Označení	Typ regálu	Šířka v mm	Nosnost police v kg	Nosnost sloupce v kg	Cena
877850297	základní	600	150	1100	2.626,-
877850801	přístavný	600	150	1200	1.933,-
877850300	základní	900	150	1100	3.181,-
877850804	přístavný	900	150	1200	2.488,-
877850303	základní	1050	170	1100	3.511,-
877850807	přístavný	1050	170	1200	2.818,-
877850306	základní	1200	150	1100	3.816,-
877850810	přístavný	1200	150	1200	3.123,-
877850309	základní	1350	180	1500	4.251,-
877850813	přístavný	1350	180	1500	3.558,-
877850312	základní	1500	150	1500	4.571,-
877850816	přístavný	1500	150	1500	3.878,-
877850315	základní	1651	120	1500	4.901,-
877850819	přístavný	1651	120	1500	4.208,-

## Regály SUPER výška 1972 x hloubka 800 mm

- výška 1972 mm
- hloubka 800 mm
- jednoduchá zásuvná montáž bez šroubů
- vysoká stabilita a pevnost
- 5x přestavitelná police po 33 mm
- nosnost police 130-200 kg
- nosnost regálového sloupce 1100-1500 kg
- provedení pozink
- základní regál – 2 boky + police
- přístavný regál – 1 bok + police (nemůže stát samostatně, pouze se základním regálem)
- možnost nastavování přístavnými regály do nekonečných řad
- uvedené rozměry jsou rozměry polic, skutečná šířka regálu je cca o 100 mm větší a hloubka regálu o cca 10 mm větší

Další výšky regálů: 1576 mm, 1840 mm, 2500 mm

Další hloubky regálů: 320 mm, 400 mm, 500 mm, 600 mm, 700 mm



Označení	Typ regálu	Šířka v mm	Nosnost police v kg	Nosnost sloupce v kg	Cena
877850465	základní	600	150	1100	3.178,-
877850969	přístavný	600	150	1200	2.429,-
877850468	základní	900	200	1100	3.983,-
877850972	přístavný	900	200	1200	3.234,-
877850471	základní	1050	170	1100	4.613,-
877850975	přístavný	1050	170	1200	3.864,-
877850474	základní	1200	150	1100	4.813,-
877850978	přístavný	1200	150	1200	4.064,-
877850477	základní	1350	150	1500	5.593,-
877850981	přístavný	1350	150	1500	4.844,-
877850480	základní	1500	150	1500	5.813,-
877850984	přístavný	1500	150	1500	5.064,-
877850483	základní	1651	130	1500	6.443,-
877850987	přístavný	1651	130	1500	5.694,-

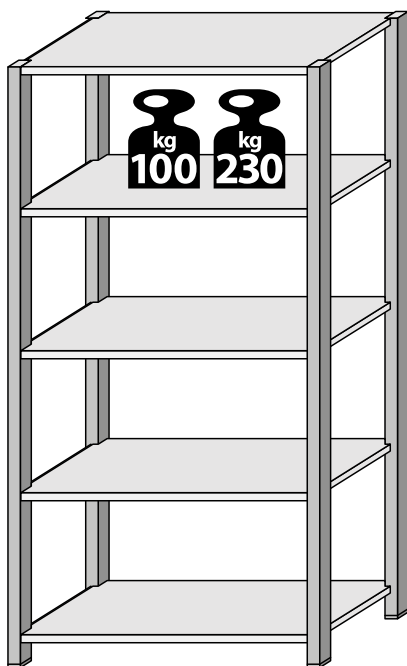

## Zásuvné policové regály META CLIP

- výška 2000 / 2500 / 3000 mm
- šířka 1000 / 1300 mm
- hloubka 400 / 500 mm
- zásuvný regál s předmontovanými rámy
- nosnost police 100 / 230 kg
- lehce smontovatelný systém – zasouváním
- police přestavitelné po 25 mm
- regály jsou zpevněné diagonálním křížem na zadní straně
- základní regál – 2 boky + police
- přístavný regál – 1 bok + police (nemůže stát samostatně, pouze se základním regálem)
- možnost nastavování přístavnými regály do nekonečných řad
- uvedené rozměry jsou rozměry polic, skutečná šířka regálu je o cca 56 mm větší a hloubka regálu o cca 36mm – základní regál
- uvedené rozměry jsou rozměry polic, skutečná šířka regálu je o cca 6 mm větší a hloubka regálu o cca 36mm – přístavný regál

## Zásuvný policový regál META CLIP 100

- šířka 1000 mm
- nosnost police 100 kg

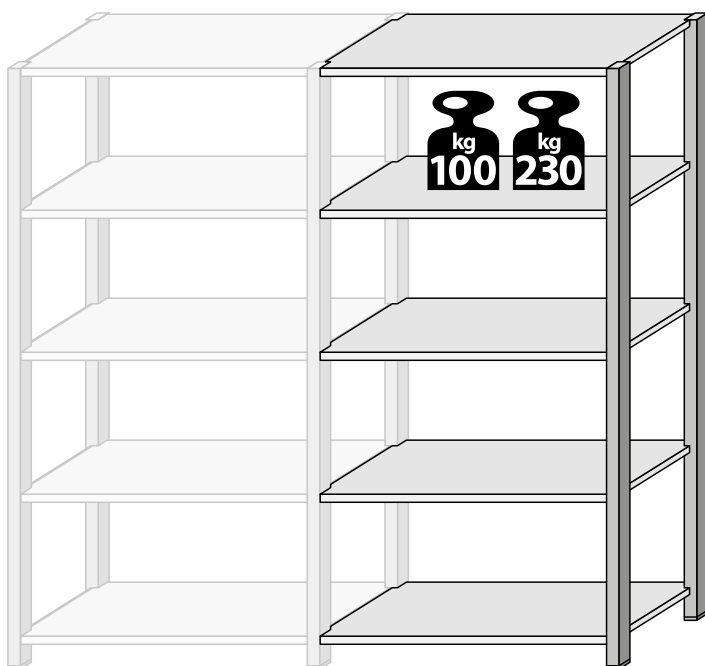

Označení	Typ regálu	Výška v mm	Hloubka v mm	Počet polic	Nosnost sloupce v kg	Cena
1308	základní	2000	400	5	1560	3.985,-
1313	přístavný	2000	400	5	1560	3.026,-
1344	základní	2000	500	5	1560	4.487,-
1350	přístavný	2000	500	5	1560	3.481,-
1315	základní	2500	400	6	2160	4.988,-
1317	přístavný	2500	400	6	2160	3.735,-
1353	základní	2500	500	6	2160	5.619,-
1356	přístavný	2500	500	6	2160	4.296,-
1334	základní	3000	400	7	2020	5.797,-
1339	přístavný	3000	400	7	2020	4.347,-
1359	základní	3000	500	7	2020	6.516,-
1362	přístavný	3000	500	7	2020	4.991,-

## Zásuvný policový regál META CLIP 230

- šířka 1000 mm
- nosnost police 230 kg

Označení	Typ regálu	Výška v mm	Hloubka v mm	Počet polic	Nosnost sloupce v kg	Cena
1541	základní	2000	400	5	1560	4.228,-
1543	přístavný	2000	400	5	1560	3.270,-
1553	základní	2000	500	5	1560	4.654,-
1555	přístavný	2000	500	5	1560	3.649,-
1545	základní	2500	400	6	2400	5.281,-
1547	přístavný	2500	400	6	2400	4.028,-
1557	základní	2500	500	6	2400	5.820,-
1559	přístavný	2500	500	6	2400	4.496,-
1549	základní	3000	400	7	2020	6.138,-
1551	přístavný	3000	400	7	2020	4.688,-
1561	základní	3000	500	7	2020	6.749,-
1563	přístavný	3000	500	7	2020	5.225,-



## Zásuvný policový regál META CLIP 230

- šířka 1300 mm
- nosnost police 230 kg

Označení	Typ regálu	Výška v mm	Hloubka v mm	Počet polic	Nosnost sloupce v kg	Cena
14286	základní	2000	400	4	1560	4.652,-
14287	přístavný	2000	400	4	1560	3.688,-
14298	základní	2000	500	4	1560	5.092,-
14299	přístavný	2000	500	4	1560	4.082,-
14290	základní	2500	400	5	2400	5.932,-
14291	přístavný	2500	400	5	2400	4.669,-
14302	základní	2500	500	5	2400	6.507,-
14303	přístavný	2500	500	5	2400	5.174,-
14294	základní	3000	400	6	2020	7.008,-
14295	přístavný	3000	400	6	2020	5.549,-
14306	základní	3000	500	6	2020	7.675,-
14307	přístavný	3000	500	6	2020	6.142,-



## Regál na pneumatiky META CLIP 3M

- hloubka 400 mm
- nosnost police 150 kg
- rychlá montáž rámu v kombinaci se speciálními nosníky pneumatik (pneumatika neleží na hraně, ale na ploše nosníku, tzn. nedochází k poškození)
- rychlé, jednoduché a cenově výhodné skladování pneumatik
- základní regál – 2 boky + police
- přístavný regál – 1 bok + police (nemůže stát samostatně, pouze se základním regálem)
- možnost nastavování přístavnými regály do nekonečných řad
- uvedené rozměry jsou rozměry polic, skutečná šířka regálu je o cca 56 mm větší a hloubka regálu o cca 36mm – základní regál
- uvedené rozměry jsou rozměry polic, skutečná šířka regálu je o cca 6 mm větší a hloubka regálu o cca 36mm – přístavný regál
- provedení pozink

Označení	Typ regálu	Výška v mm	Šířka v mm	Počet polic	Cena
95902	základní	2000	1000	3	<b>2.728,-</b>
95903	přístavný	2000	1000	3	<b>1.867,-</b>
97896	základní	2500	1000	4	<b>3.615,-</b>
97897	přístavný	2500	1000	4	<b>2.478,-</b>
96641	základní	2000	1300	3	<b>2.992,-</b>
96642	přístavný	2000	1300	3	<b>2.132,-</b>
97898	základní	2500	1300	4	<b>3.968,-</b>
97899	přístavný	2500	1300	4	<b>2.831,-</b>

## Příslušenství regálů META CLIP

Široké systémové příslušenství umožňuje vybavení přesně podle potřeb zákazníka. Na vyžádání nabízíme: skříňové moduly, zadní i boční drátěné nebo plné stěny, oddělovací přepážky, zásuvky, plastové přepravky, popisové lišty...

Z tohoto systému lze vytvořit dvoupatrové i vícepatrové konstrukce, pro využití celé výšky skladu, prodejní pult v různých variacích, spádový regál s válečkovými drahami nebo pojezdové regály.

## Krakorcové regály META MULTISTRONG M

- regál pro střední zatížení
- pro stojící a ležící dlouhý materiál
- skladování tabulového a deskového materiálu
- za tepla válcované profily IPE 140
- oboustranné děrované pro možnou budoucí přestavbu z jednostranného provedení na oboustranné
- ramena výškově přestavitelná v rastru 50 mm
- zajištění proti vypadnutí ramen jistí ramena proti vyháknutí při naskladňování a vyskladňování zboží
- základní regál – 2 boky + police
- přístavný regál – 1 bok + police (nemůže stát samostatně, pouze se základním regálem)
- možnost nastavování přístavnými regály do nekonečných řad
- barva modrá RAL 5010
- další varianty a provedení v nabídce

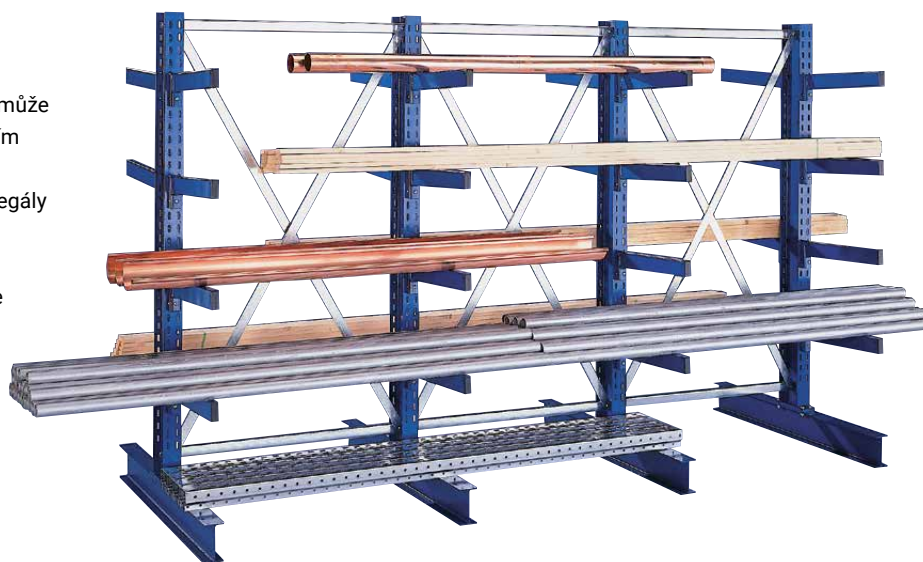

### MULTISTRONG M IPE 140 – osová vzdálenost 1030 mm

- šířka 1000 mm
- 4 ramena

Označení	Typ regálu	Výška v mm	Hloubka v mm	Nosnost ramene v kg	Cena
75066	základní	2000	500	430	13.455,-
75067	přístavný	2000	500	430	7.001,-
75070	základní	2000	800	250	15.422,-
75071	přístavný	2000	800	250	7.985,-
75074	základní	2500	500	430	14.989,-
75075	přístavný	2500	500	430	7.768,-
75078	základní	2500	800	250	16.957,-
75079	přístavný	2500	800	250	8.752,-

### MULTISTRONG M IPE 140 – osová vzdálenost 1330 mm

- šířka 1300 mm
- 4 ramena

Označení	Typ regálu	Výška v mm	Hloubka v mm	Nosnost ramene v kg	Cena
75090	základní	2000	500	430	13.556,-
75091	přístavný	2000	500	430	7.102,-
75094	základní	2000	800	250	15.524,-
75095	přístavný	2000	800	250	8.086,-
75103	základní	2500	500	430	15.091,-
75104	přístavný	2500	500	430	7.869,-
75107	základní	2500	800	250	17.058,-
75108	přístavný	2500	800	250	8.853,-

## Regály se stejnými délkami ramen

- výška 2000 mm
- šířka 2700 / 4050 / 5400 / 6750 mm
- hloubka ramene 500 mm
- napevno svařené rámy se skládají ze zatepla i zastudena válcovaných profilů
- pro skladování ležícího těžkého a dlouhého materiálu
- osová vzdálenost 1350 mm
- nosnost ramene 200 kg
- jednostranný / oboustranný



### Krakorcový regál META ATLAS ST jednostranný

- výška 2000 mm
- hloubka 630 mm
- nosnost ramene 200 kg
- počet ramen 5
- barva modrá RAL 5010

Označení	Šířka v mm	Počet stojin	Nosnost sloupce v kg	Cena
97831	2700	3	1000	<b>11.091,-</b>
97832	4050	4	1000	<b>14.812,-</b>
97833	5400	5	1000	<b>18.533,-</b>
97836	6750	6	1000	<b>22.254,-</b>

### Krakorcový regál META ATLAS ST oboustranný

- výška 2000 mm
- hloubka 1050 mm
- nosnost ramene 200 kg
- počet ramen 2 x 5
- barva modrá RAL 5010

Označení	Šířka v mm	Počet stojin	Nosnost sloupce v kg	Cena
97837	2700	3	1200	<b>15.611,-</b>
97839	4050	4	1200	<b>20.839,-</b>
97840	5400	5	1200	<b>26.067,-</b>
97841	6750	6	1200	<b>31.294,-</b>



## Stromečkové regály

- výška 2000 mm
- šířka 2700 / 4050 / 5400 / 6750 mm
- hloubka 500 / 1090 mm
- napevno svařené rámy se skládají ze zatepla i zastudena válcovaných profilů
- pro skladování ležícího těžkého a dlouhého materiálu
- osová vzdálenost 1350 mm
- nosnost ramene 200 kg
- jednostranný / oboustranný



### Stromečkový regál META ATLAS ST jednostranný

- výška 2000 mm
- hloubka 590 mm
- nosnost ramene 200 kg
- počet ramen 6
- barva modrá RAL 5010

Označení	Šířka v mm	Počet stojin	Nosnost sloupce v kg	Cena
97843	2700	3	1080	<b>8.344,-</b>
97844	4050	4	1080	<b>11.149,-</b>
97845	5400	5	1080	<b>13.955,-</b>
97846	6750	6	1080	<b>16.760,-</b>

### Stromečkový regál META ATLAS ST oboustranný

- výška 2000 mm
- hloubka 1090 mm
- nosnost ramene 200 kg
- počet ramen 2 x 6
- barva modrá RAL 5010

Označení	Šířka v mm	Počet stojin	Nosnost sloupce v kg	Cena
97847	2700	3	900	<b>13.012,-</b>
97848	4050	4	900	<b>17.373,-</b>
97849	5400	5	900	<b>21.734,-</b>
97850	6750	6	900	<b>26.096,-</b>



## Regál s přepravkami 100 x 230 mm

- výška 1972 mm
- šířka 1124 mm
- 12x přestavitelná police
- nosnost police 125 kg
- 44x regálová přepravka (v. 100 x š. 230 mm), barva modrá
- bezšroubový montážní systém
- provedení pozink

Označení	set_877851009_9103	set_877851010_9113	set_877851011_9123	set_877851012_9133
Hloubka v mm	330	410	510	610
Cena	11.378,-	12.494,-	14.792,-	17.300,-



## Regál s přepravkami 100 x 115 mm

- výška 1972 mm
- šířka 1124 mm
- 12x přestavitelná police
- nosnost police 125 kg
- 88x regálová přepravka (v. 100 x š. 115 mm), barva modrá
- bezšroubový montážní systém
- provedení pozink

Označení	set_877851009_9101	set_877851010_9111	set_877851011_9121	set_877851012_9131
Hloubka v mm	330	410	510	610
Cena	13.490,-	15.706,-	19.632,-	23.856,-



### Regálové přepravky 100 x 230

- výška 100 x šířka 230 mm
- hloubka 300 mm – 9103.765.624
- hloubka 400 mm – 9113.765.624
- hloubka 500 mm – 9123.765.624
- hloubka 600 mm – 9133.765.624
- skladová přepravka z polypropylenu
- boční strany a dno plné
- držák etiket
- teplotní odolnost -20 °C až 60 °C
- barva modrá



### Regálové přepravky 100 x 115

- výška 100 x šířka 115 mm
- hloubka 300 mm – 9101.765.624
- hloubka 400 mm – 9111.765.624
- hloubka 500 mm – 9121.765.624
- hloubka 600 mm – 9131.765.624
- skladová přepravka z polypropylenu
- boční strany a dno plné
- držák etiket
- teplotní odolnost -20 °C až 60 °C
- barva modrá

## Regál s plastovými boxy 877851018

- výška 1972 mm
- šířka 1124 mm
- hloubka 330 mm
- 10x přestavitelná police
- nosnost police 125 kg
- 63x plastový zásobník ProfiPlus Box 3, výška 125 x šířka 150 x hloubka 235 mm
- bezšroubový montážní systém
- provedení pozink

Označení	set_877851018_VAR_1	set_877851018_VAR_2	set_877851018_VAR_4	set_877851018_VAR_7
Barva boxů	žlutá	červená	červená, modrá	žlutá, červená, modrá
Cena	8.431,-	8.431,-	8.431,-	8.431,-

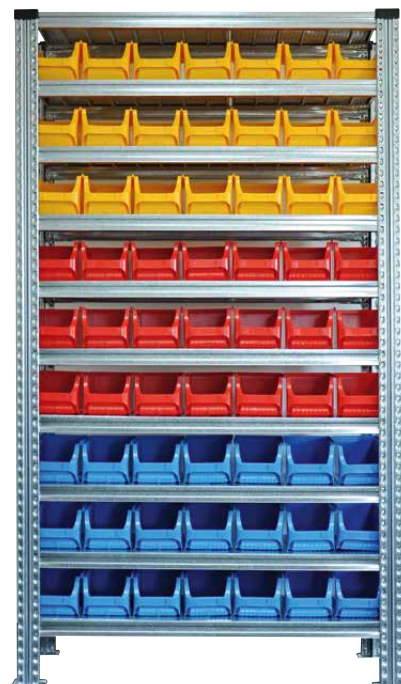

## Regál s plastovými boxy 877851019

- výška 1972 mm
- šířka 1124 mm
- hloubka 330 mm
- 15x přestavitelná police
- nosnost police 125 kg
- 140x plastový zásobník ProfiPlus Box 2L, výška 75 x šířka 102 x hloubka 215 mm
- bezšroubový montážní systém
- provedení pozink

Označení	set_877851019_VAR_2	set_877851019_VAR_3	set_877851019_VAR_5	set_877851019_VAR_7
Barva boxů	modrá	červená	žlutá, červená	žlutá, červená, modrá
Cena	10.390,-	10.390,-	10.390,-	10.390,-

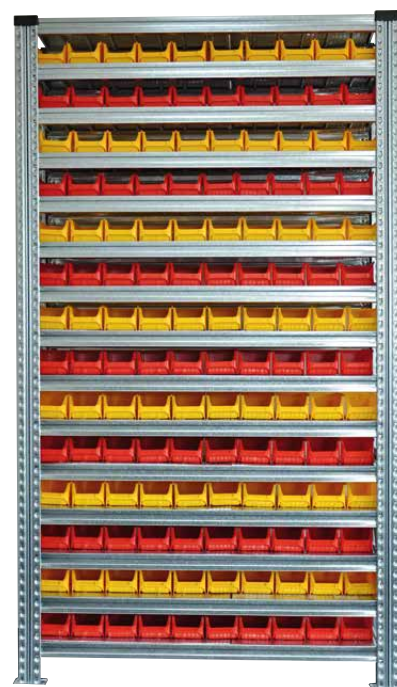

## Plastové zásobníky ProfiPlus Box 3

- výška 125 mm
- šířka 150 mm
- hloubka 235 mm
- z nárazuvzdorného polypropylenu
- teplotní odolnost -30 °C až 90 °C
- barva modrá – 456208
- barva červená – 456209
- barva žlutá – 456210
- barva zelená – 456211

## Plastové zásobníky ProfiPlus Box 2L

- výška 75 mm
- šířka 102 mm
- hloubka 215 mm
- z nárazuvzdorného polypropylenu
- teplotní odolnost -30 °C až 90 °C
- barva modrá – 456230
- barva červená – 456231
- barva žlutá – 456232
- barva zelená – 456233

## Ecoboxy

jsou plastové zásobníky vyrobené z nárazuvzdorného polypropylenu. Určeno pro domácí dílnu a další hobby aktivity, doporučená stohovatelnost cca 3 až 5 boxů nad sebou.



### Ecobox mini

- výška 50 mm
- šířka 110 mm
- hloubka 90 mm
- barva žlutá, červená, zelená nebo modrá
- cena: **10,-**



### Ecobox small

- výška 75 mm
- šířka 110 mm
- hloubka 165 mm
- barva žlutá, červená, zelená nebo modrá
- cena: **18,-**



### Ecobox medium

- výška 125 mm
- šířka 155 mm
- hloubka 240 mm
- barva žlutá, červená, zelená nebo modrá
- cena: **46,-**



### Ecobox large

- výška 165 mm
- šířka 220 mm
- hloubka 350 mm
- barva žlutá, červená, zelená nebo modrá
- cena: **110,-**

## ProfiPlus Boxy

jsou profesionální plastové zásobníky vyrobené z nárazuvzdorného polypropylenu, který odolává tukům, olejům, pryskyřicím a louchům. Tento materiál je teplotně stálý v rozmezí od -30 °C do 90 °C, potravinářsky nezávadný a 100% recyklovatelný.



### ProfiPlus 456202

- výška 60 mm
- šířka 102 mm
- hloubka 100 mm
- barva žlutá
- cena: **17,-**



### ProfiPlus 456230

- výška 75 mm
- šířka 102 mm
- hloubka 215 mm
- barva modrá
- cena: **34,-**



### ProfiPlus 456209

- výška 125 mm
- šířka 150 mm
- hloubka 235 mm
- barva červená
- cena: **67,-**



### ProfiPlus 456214

- výška 150 mm
- šířka 205 mm
- hloubka 355 mm
- barva žlutá
- cena: **135,-**

## Modulboxy

jsou plastové zásobníky vyrobené z nárazuvzdorného polypropylenu. Určeno pro domácí dílnu a další hobby aktivity. Boxy do sebe zapadají.

### Modulbox 1.1

- výška 75 mm
- šířka 110 mm
- hloubka 165 mm
- barva černá
- cena: **15,-**



## ESD plastové boxy

jsou vyrobené z antistatického plastu s polovodičovými vlastnostmi PP. Dno je upraveno pro snadnější uchopení drobných předmětů. Vybaveny obvodovým stahovacím lemem pro větší pevnost.

### ESD plastový box 456102

- výška 60 mm
- šířka 100 mm
- hloubka 100 mm
- barva černá
- cena: **86,-**



### Modulbox 2.1

- výška 125 mm
- šířka 150 mm
- hloubka 230 mm
- barva černá
- cena: **35,-**



### ESD plastový box 456107

- výška 75 mm
- šířka 100 mm
- hloubka 175 mm
- barva černá
- cena: **148,-**



### Modulbox 3.1

- výška 160 mm
- šířka 210 mm
- hloubka 350 mm
- barva černá
- cena: **87,-**



### ESD plastový box 456122

- výška 125 mm
- šířka 145 mm
- hloubka 235 mm
- barva černá
- cena: **358,-**



### Modulbox 4.1

- výška 190 mm
- šířka 310 mm
- hloubka 490 mm
- barva černá
- cena: **155,-**



### ESD plastový box 456132

- výška 150 mm
- šířka 200 mm
- hloubka 350 mm
- barva černá
- cena: **686,-**



## Euro přepravky

- euro přepravky vhodné do všech průmyslových sektorů
- lze využít v automatizované logistice (pro použití na přepravnících a válečkových transportérech)
- jsou hygienické, jednoduše stohovatelné
- odolné vůči chladu a kontaktnímu teplu, proti kyselinám a louhům
- vyrobeny z vysoce jakostního polypropylenu

### Euro přepravka děrovaná 975520



- výška 150 mm
- šířka 600 mm
- hloubka 400 mm
- objem 31 l
- nosnost 15 kg
- cena: **212,-**

### Euro přepravka s otevřeným úchytem 965620



- výška 220 mm
- šířka 400 mm
- hloubka 300 mm
- objem 20 l
- nosnost 15 kg
- cena: **168,-**

### Euro přepravka děrovaná 975540



- výška 220 mm
- šířka 600 mm
- hloubka 400 mm
- objem 45 l
- nosnost 25 kg
- cena: **252,-**

### Euro přepravka s plným úchytem 965621



- výška 220 mm
- šířka 400 mm
- hloubka 300 mm
- objem 20 l
- nosnost 15 kg
- cena: **170,-**

### Euro přepravka děrovaná 975550



- výška 270 mm
- šířka 600 mm
- hloubka 400 mm
- objem 56 l
- nosnost 25 kg
- cena: **268,-**

### Euro přepravky s otevřeným úchytem 965630



- výška 270 mm
- šířka 400 mm
- hloubka 300 mm
- objem 26 l
- nosnost 15 kg
- cena: **206,-**

### Euro přepravka děrovaná 975560

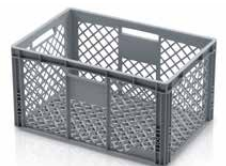

- výška 320 mm
- šířka 600 mm
- hloubka 400 mm
- objem 66 l
- nosnost 30 kg
- cena: **301,-**

### Euro přepravky s plným úchytem 965631



- výška 270 mm
- šířka 400 mm
- hloubka 300 mm
- objem 26 l
- nosnost 15 kg
- cena: **207,-**

### Euro přepravka děrovaná 975570



- výška 420 mm
- šířka 600 mm
- hloubka 400 mm
- objem 88 l
- nosnost 30 kg
- cena: **362,-**

### Euro přepravka s otevřeným úchytem 965750



- výška 320 mm
- šířka 600 mm
- hloubka 400 mm
- objem 66 l
- nosnost 20 kg
- cena: **340,-**

## ESD Euro přepravky

- stohovatelné
- zamezují vzniku elektrostatického náboje
- spec. průtokový odpor / povrchový odpor:  $10^4 < 10^{10} \Omega \text{ cm}$
- tento výrobek není vhodný pro styk s potravinami
- vyrobeno z PP kopolymeru – vodivého ESD materiálu

poznámka: upozorňujeme, že v důsledku nátoku plastické hmoty, mohou hotové výrobky vykazovat rozdílné elektrické vlastnosti

### ESD Euro přepravka 965626



- výška 220 mm
- šířka 400 mm
- hloubka 300 mm
- objem 20 l
- nosnost 15 kg
- cena: **237,-**

### ESD Euro přepravka s víkem 967115



- výška 185 mm
- šířka 400 mm
- hloubka 300 mm
- objem 15 l
- nosnost 15 kg
- cena: **408,-**

### ESD Euro přepravka 965739



- výška 220 mm
- šířka 600 mm
- hloubka 400 mm
- objem 45 l
- nosnost 25 kg
- cena: **372,-**

### ESD Euro přepravka s víkem 965738



- výška 235 mm
- šířka 600 mm
- hloubka 400 mm
- objem 45 l
- nosnost 20 kg
- cena: **607,-**

### ESD Euro přepravka 965746



- výška 270 mm
- šířka 600 mm
- hloubka 400 mm
- objem 56 l
- nosnost 25 kg
- cena: **431,-**

### ESD Euro přepravka s víkem 967195



- výška 285 mm
- šířka 600 mm
- hloubka 400 mm
- objem 56 l
- nosnost 20 kg
- cena: **674,-**

### ESD Euro přepravka 965756



- výška 320 mm
- šířka 600 mm
- hloubka 400 mm
- objem 66 l
- nosnost 25 kg
- cena: **451,-**

### ESD Euro přepravka s víkem 965758



- výška 335 mm
- šířka 600 mm
- hloubka 400 mm
- objem 66 l
- nosnost 20 kg
- cena: **797,-**

### ESD Euro přepravka 965825



- výška 320 mm
- šířka 800 mm
- hloubka 600 mm
- objem 130 l
- nosnost 25 kg
- cena: **1.078,-**

### ESD podvozek pod přepravky 980450



- výška 150 mm
- šířka 600 mm
- hloubka 400 mm
- nosnost 100 kg
- velmi stabilní ESD podvozek
- velikost je určena pro přepravky o rozměru 600 x 400 mm, je také vhodný pro velikost 400 x 300 mm – 2 pozice
- vidlice pozink
- cena: **1.347,-**

## KLT přepravky s hladkým dnem

- vhodné pro automatizované logistické systémy a automobilový průmysl podle doporučení VDA 4500
- vyrobené z kvalitního polypropylenu
- odolné vůči olejům, tukům a většině kyselin a louhů
- tepelná stálost od -20 °C do 100 °C

- barva modrá RAL 5003
- hladké dno
- ergonomické úchyty na čelních stranách
- rámeček pro etikety na čelních stranách

### R-KLT 3215



- výška 147 mm
- šířka 200 mm
- hloubka 300 mm
- objem 5,3 l
- nosnost 20 kg
- cena: **101,-**

### Víko k R-KLT přepravce 200 x 300 mm R-KLT-D 35



- šířka 200 mm
- hloubka 300 mm
- cena: **41,-**

### R-KLT 4315



- výška 147 mm
- šířka 300 mm
- hloubka 400 mm
- objem 10 l
- nosnost 20 kg
- cena: **216,-**

### R-KLT 6415



- výška 147 mm
- šířka 400 mm
- hloubka 600 mm
- objem 22 l
- nosnost 20 kg
- cena: **365,-**

### R-KLT 4329



- výška 280 mm
- šířka 300 mm
- hloubka 400 mm
- objem 22 l
- nosnost 20 kg
- cena: **325,-**

### R-KLT 6429



- výška 280 mm
- šířka 400 mm
- hloubka 600 mm
- objem 48 l
- nosnost 20 kg
- cena: **547,-**

### Víko k R-KLT přepravce 300 x 400 mm R-KLT-D 45



- šířka 300 mm
- hloubka 400 mm
- cena: **80,-**

### Víko k R-KLT přepravce 400 x 600 mm R-KLT-D 65



- šířka 400 mm
- hloubka 600 mm
- cena: **154,-**



## KLT přepravky s odtokovými otvory

- vhodné pro automatizované logistické systémy a automobilový průmysl podle doporučení VDA 4500
- vyrobené z kvalitního polypropylenu
- odolné vůči olejům, tukům a většině kyselin a louhů
- tepelná stálost od -20 °C do 100 °C

- barva modrá RAL 5005
- hladké dno s odtokovými otvory
- ergonomické úchyty na čelních stranách
- rámeček pro etikety na čelních stranách

### RL-KLT 3147

- výška 147 mm
- šířka 200 mm
- hloubka 300 mm
- objem 5,3 l
- nosnost 20 kg
- hladké dno bez odtokových otvorů
- cena: **101,-**



### Víko k RL-KLT přepravce 200 x 300 mm RL-KLT-D 35

- šířka 200 mm
- hloubka 300 mm
- cena: **41,-**



### RL-KLT 4147

- výška 147 mm
- šířka 300 mm
- hloubka 400 mm
- objem 11,8 l
- nosnost 20 kg
- cena: **191,-**



### RL-KLT 6147

- výška 147 mm
- šířka 400 mm
- hloubka 600 mm
- objem 25 l
- nosnost 20 kg
- cena: **320,-**



### RL-KLT 4280

- výška 280 mm
- šířka 300 mm
- hloubka 400 mm
- objem 24,1 l
- nosnost 20 kg
- cena: **306,-**



### RL-KLT 6280

- výška 280 mm
- šířka 400 mm
- hloubka 600 mm
- objem 52 l
- nosnost 20 kg
- cena: **499,-**



### Víko k RL-KLT přepravce 300 x 400 mm RL-KLT-D 45

- šířka 300 mm
- hloubka 400 mm
- cena: **80,-**



### Víko k RL-KLT přepravce 400 x 600 mm RL-KLT-D 65

- šířka 400 mm
- hloubka 600 mm
- cena: **153,-**





### Plastová paleta lehká 981220

- výška 130 mm
- šířka 800 mm
- hloubka 1200 mm
- nosnost 700 kg
- statická nosnost 1600 kg
- lehká a odolná paleta
- materiál PE regranulát
- stohovatelná
- cena: **349,-**



### Plastová paleta lehká 981240

- výška 135 mm
- šířka 1000 mm
- hloubka 1200 mm
- nosnost 1000 kg
- statická nosnost 1600 kg
- lehká a odolná paleta
- materiál PE regranulát
- stohovatelná
- cena: **436,-**



### Plastová paleta lehká s ližinami 981260

- výška 145 mm
- šířka 1000 mm
- hloubka 1200 mm
- nosnost 1250 kg
- statická nosnost 3000 kg
- lehká a odolná paleta
- materiál PE regranulát
- stohovatelná
- cena: **632,-**



### Plastová paleta těžká 990130

- výška 150 mm
- šířka 800 mm
- hloubka 1200 mm
- nosnost 1500 kg
- statická nosnost 5000 kg
- odolná paleta
- materiál PE regranulát
- cena: **1.328,-**

## Plastová paleta těžká 990160

- výška 150 mm
- šířka 1000 mm
- hloubka 1200 mm
- nosnost 1500 kg
- statická nosnost 5000 kg
- odolná paleta
- materiál PE regranulát
- cena: **1.554,-**



## Plastová ESD paleta 981250

- výška 150 mm
- šířka 800 mm
- hloubka 1200 mm
- nosnost 850 kg
- statická nosnost 1350 kg
- ESD paleta
- z elektricky vodivého plastu
- spec. průtokový odpor / povrchový  $10^4 < 10^{10} \Omega \text{ cm}$
- stohovatelná
- cena: **1.124,-**



## Plastová ESD paleta s ližinami 981285

- výška 155 mm
- šířka 1000 mm
- hloubka 1200 mm
- nosnost 1000 kg
- statická nosnost 2000 kg
- ESD paleta
- z elektricky vodivého plastu
- spec. průtokový odpor / povrchový  $10^4 < 10^{10} \Omega \text{ cm}$
- stohovatelná
- cena: **1.788,-**



## Plastová ESD paleta s ližinami 981255

- výška 155 mm
- šířka 800 mm
- hloubka 1200 mm
- nosnost 850 kg
- statická nosnost 1700 kg
- ESD paleta
- z elektricky vodivého plastu
- spec. průtokový odpor / povrchový  $10^4 < 10^{10} \Omega \text{ cm}$
- stohovatelná
- cena: **1.774,-**





### Rudl S101

- výška 1050 mm
- šířka 610 mm
- hloubka 530 mm
- nosnost 250 kg
- rozměr lopaty 350 x 184 mm
- ze svařených ocelových trubek
- konstrukce volena tak, aby poměry sil při naklápění rudlu s břemenem byly co nejbezpečnější, nevyžadující větší námahu při manipulaci
- rukojeť opatřena plastovými madly s bezpečnostní ochranou zamezující poranění rukou
- polyuretanová kola
- barva modrá RAL 5017
- cena: **1.051,-**



### Rudl S04

- výška 1170 mm
- šířka 540 mm
- hloubka 595 mm
- nosnost 250 kg
- rozměr lopaty 270 x 200 mm
- ze svařených ocelových trubek
- konstrukce volena tak, aby poměry sil při naklápění rudlu s břemenem byly co nejbezpečnější, nevyžadující větší námahu při manipulaci
- rukojeť opatřena plastovými madly s bezpečnostní ochranou zamezující poranění rukou
- polyuretanová kola
- barva modrá RAL 5017
- cena: **1.451,-**



### Rudl schodišťový S

- výška 1020 mm
- šířka 520 mm
- hloubka 560 mm
- nosnost 250 kg
- rozměr lopaty 400 x 140 mm
- ze svařených ocelových trubek
- konstrukce volena tak, aby poměry sil při naklápění rudlu s břemenem byly co nejbezpečnější, nevyžadující větší námahu při manipulaci
- rukojeť opatřena plastovými madly s bezpečnostní ochranou zamezující poranění rukou
- gumová plná kola
- barva modrá RAL 5017
- cena: **1.296,-**

## Rudl sk-710.015

- výška 1105 mm
- šířka 570 mm
- hloubka 530 mm
- nosnost 200 kg
- rozměr lopaty 320 x 250 mm
- ze svařených ocelových trubek
- konstrukce volena tak, aby poměry sil při naklápění rudlu s břemenem byly co nejbezpečnější, nevyžadující větší námahu při manipulaci
- rukojeť opatřena plastovými madly s bezpečnostní ochranou zamezující poranění rukou
- pneumatická kola
- barva modrá RAL 5010
- cena: **1.987,-**



## Rudl RC 300 N30 K KU

- výška 1120 mm
- šířka 560 mm
- nosnost 300 kg
- rozměr lopaty 450 x 150 mm
- klasická konstrukce a zvýšená stabilita umožňuje přepravu různorodých břemen
- rukojeť opatřena plastovými madly s bezpečnostní ochranou zamezující poranění rukou
- nafukovací (bantamová) kola
- barva je orientační, skutečná je podle skladových zásob
- cena: **3.150,-**



## Rudl s plastovými ližinami sk-710.005

- výška 1305 mm
- šířka 550 mm
- hloubka 615 mm
- nosnost 250 kg
- rozměr lopaty 320 x 250 mm
- ze svařených ocelových trubek
- konstrukce volena tak, aby poměry sil při naklápění rudlu s břemenem byly co nejbezpečnější, nevyžadující větší námahu při manipulaci
- rukojeť opatřena plastovými madly s bezpečnostní ochranou zamezující poranění rukou
- nafukovací (bantamová) kola
- barva modrá RAL 5010
- cena: **2.718,-**





### Skládací hliníkový rudl 1732

- výška 1090 mm
- šířka 488 mm
- hloubka 490 mm
- výška ve složeném stavu 765 mm
- hloubka ve složeném stavu 64 mm
- nosnost 125 kg
- rozměr lopaty 480 x 320 mm
- držadlo z příjemného neklouzavého materiálu
- konstrukce hliník – ocel
- sklopná lopata z hliníku
- systém upínacích popruhů pro zachycení nákladu
- kola z šedého polymeru
- plastové části - modrá RAL 5007
- cena: **3.713,-**



### Rudl RZ 300 N26 K KU

- výška 1170 mm
- šířka 640 mm
- hloubka 560 mm
- nosnost 300 kg
- rozměr lopaty 500 x 150 mm
- ze svařených ocelových trubek
- pro převoz tiskovin a jiných drobných předmětů
- konstrukce volena tak, aby poměry sil při naklápění rudlu s břemenem byly co nejbezpečnější, nevyžadující větší námahu při manipulaci
- rukojeť opatřena plastovými madly s bezpečnostní ochranou zamezující poranění rukou
- nafukovací (bantamová) kola
- barva červená RAL 3000
- cena: **3.390,-**



### Rudl OR 250 G N26 K VL

- výška 1240 mm
- šířka 520 mm
- nosnost 250 kg
- rozměr lopaty 350 x 170 mm
- ze svařených ocelových trubek
- jednoduchým přendáním madla se stává z praktického rudlu manipulační vozík
- ve spodní části nafukovací (bantamová) kola
- v horní části 2 otočná kolečka na kovovém disku
- barva modrá
- cena: **3.345,-**

## Podvozek na deskový materiál 4155

- výška 300 mm
- šířka 305 mm
- nosnost 250 kg
- rozměr ložné plochy 300 x 60 mm
- svařovaná ocel
- upínací čelisti jsou potaženy měkkým materiálem
- maximální šířka sevření 0 – 60 mm
- celopryžová kola
- barva modrá RAL 5007
- cena: **3.833,-**



## Rudl na pneumatiky RNP 200

- výška 1500 mm
- šířka 630 mm
- nosnost 200 kg
- je určen pro přepravu více pneumatik najednou
- ze svařených ocelových trubek
- konstrukce volena tak, aby poměry sil při naklápění rudlu s břemenem byly co nejbezpečnější, nevyžadující větší námahu při manipulaci
- rukojeť opatřena plastovými madly s bezpečnostní ochranou zamezující poranění rukou
- nafukovací (bantamová) kola
- barva je orientační, skutečná je podle skladových zásob
- cena: **3.345,-**



## Rudl na nábytek sk-710.028

- výška 1305 mm
- šířka 570 mm
- hloubka 795 mm
- nosnost 250 kg
- rozměr lopaty 320 x 250 mm
- ze svařených ocelových trubek
- konstrukce volena tak, aby poměry sil při naklápění rudlu s břemenem byly co nejbezpečnější, nevyžadující větší námahu při manipulaci
- rukojeť opatřena plastovými madly s bezpečnostní ochranou zamezující poranění rukou
- podpora je výškově stavitelná, hloubka 500 mm
- nafukovací (bantamová) kola
- barva modrá RAL 5010
- cena: **4.075,-**





### Manipulační vozík W05N

- výška 900 mm
- šířka 500 mm
- hloubka 1070 mm
- nosnost 250 kg
- rozměr ložné plochy 1000 x 500 mm
- svařovaná konstrukce z ocelových trubek a profilů
- barva modrá RAL 5017
- ložná plocha překližka
- 4 otočná kolečka, z toho 2 s brzdou
- průměr kola 100 mm
- cena: **1.978,-**



### Manipulační vozík W02N

- výška 900 mm
- šířka 500 mm
- hloubka 1130 mm
- nosnost 250 kg
- rozměr ložné plochy 1000 x 500 mm
- svařovaná konstrukce z ocelových trubek a profilů
- barva modrá RAL 5017
- ložná plocha překližka
- 4 otočná kolečka, z toho 2 s brzdou
- průměr kola 100 mm
- cena: **2.186,-**



### Pracovní vozík se sklápěcí rukojetí sw-450.802

- výška 940 mm
- šířka 815 mm
- hloubka 450 mm
- nosnost 150 kg
- rozměr ložné plochy 450 x 720 mm
- ocelová konstrukce
- barva modrá RAL 5010
- dřevěná ložná plocha - buk
- 2 kolečka otočná s centrální brzdou Easy Stop, 2 pevná
- průměr kola 125 mm
- cena: **3.324,-**



### Policový vozík sw-500.500

- výška 1010 mm
- šířka 975 mm
- hloubka 525 mm
- nosnost 250 kg
- rozměr ložné plochy 500 x 850 mm
- 2 police
- výška okraje 12 mm
- ocelová konstrukce
- barva modrá RAL 5010
- dřevěná ložná plocha – buk
- 2 kolečka otočná s centrální brzdou Easy Stop, 2 pevná
- cena: **3.868,-**



### Policový vozík sw-600.501

- výška 850 mm
- šířka 1175 mm
- hloubka 625 mm
- nosnost 250 kg
- rozměr ložné plochy 600 x 1000 mm
- 2 police
- výška okraje 12 mm
- ocelová konstrukce
- barva modrá RAL 5010
- dřevěná ložná plocha – buk
- 2 kolečka otočná s centrální brzdou Easy Stop, 2 pevná
- cena: **4.369,-**



### Policový vozík sw-500.600

- výška 1010 mm
- šířka 975 mm
- hloubka 525 mm
- nosnost 250 kg
- rozměr ložné plochy 500 x 850 mm
- 3 police
- výška okraje 12 mm
- ocelová konstrukce
- barva modrá RAL 5010
- dřevěná ložná plocha – buk
- 2 kolečka otočná s centrální brzdou Easy Stop, 2 pevná
- cena: **5.081,-**





### Vozík s jednou dřevěnou výplní sw-600.102

- výška 1015 mm
- šířka 1125 mm
- hloubka 600 mm
- nosnost 500 kg
- rozměr ložné plochy 600 x 1030 mm
- ocelová konstrukce
- barva modrá RAL 5010
- dřevěná ložná plocha – buk
- 2 kolečka otočná s centrální brzdou Easy Stop, 2 pevná
- cena: **3.868,-**



### Vozík se dvěma dřevěnými výplněmi sw-600.222

- výška 1015 mm
- šířka 1190 mm
- hloubka 600 mm
- nosnost 500 kg
- rozměr ložné plochy 600 x 1000 mm
- ocelová konstrukce
- barva modrá RAL 5010
- dřevěná ložná plocha – buk
- 2 kolečka otočná s centrální brzdou Easy Stop, 2 pevná
- cena: **4.809,-**



### Vozík s jednou drátěnou výplní sw-600.101

- výška 1015 mm
- šířka 1125 mm
- hloubka 600 mm
- nosnost 500 kg
- rozměr ložné plochy 600 x 1030 mm
- ocelová konstrukce
- velikost drátěných ok 50 x 50 mm
- barva modrá RAL 5010
- dřevěná ložná plocha – buk
- 2 kolečka otočná s centrální brzdou Easy Stop, 2 pevná
- cena: **3.722,-**

## Vozík se dvěma drátěnými výplněmi sw-600.201

- výška 1015 mm
- šířka 1190 mm
- hloubka 600 mm
- nosnost 500 kg
- rozměr ložné plochy 600 x 1000 mm
- ocelová konstrukce
- velikost drátěných ok 50 x 50 mm
- barva modrá RAL 5010
- dřevěná ložná plocha – buk
- 2 kolečka otočná s centrální brzdou Easy Stop, 2 pevná
- cena: **4.516,-**



## Vozík se třemi drátěnými výplněmi sw-600.301

- výška 1015 mm
- šířka 1190 mm
- hloubka 600 mm
- nosnost 500 kg
- rozměr ložné plochy 576 x 1000 mm
- ocelová konstrukce
- velikost drátěných ok 50 x 50 mm
- barva modrá RAL 5010
- dřevěná ložná plocha – buk
- 2 kolečka otočná s centrální brzdou Easy Stop, 2 pevná
- cena: **5.332,-**



## Vozík se čtyřmi drátěnými výplněmi sw-600.401

- výška 1015 mm
- šířka 1190 mm
- hloubka 600 mm
- nosnost 500 kg
- rozměr ložné plochy 552 x 1000 mm
- ocelová konstrukce
- velikost drátěných ok 50 x 50 mm
- barva modrá RAL 5010
- dřevěná ložná plocha – buk
- 2 kolečka otočná s centrální brzdou Easy Stop, 2 pevná
- cena: **6.105,-**





### Policový vozík sw-600.311

- výška 1820 mm
- šířka 1190 mm
- hloubka 640 mm
- nosnost 500 kg
- rozměr ložné plochy 600 x 1000 mm
- 4 drátěné výplně
- velikost drátěných ok 120 x 120 mm
- kovová konstrukce
- barva modrá RAL 5010
- dřevěná ložná plocha – buk
- 2 kolečka otočná s centrální brzdou Easy Stop, 2 pevná
- cena: **12.631,-**



### Stohovatelný pojízdný kontejner Standard Corlette®

- výška 1800 mm
- hloubka 1150 mm
- nosnost 600 kg
- ložná plocha dřevotříska
- povrchová úprava práškovým lakem RAL 5012
- stohovatelné ve třech výškových úrovních za pomoci vysokozdvížeňového vozíku
- prázdné kontejnery stejného druhu lze skládat do sebe a tím ušetřit místo při skladování a transportu
- 4 kolečka otočná o Ø 100 mm, z toho 1 s brzdou

Označení	sc-130.510	sc-200.500	sc-250.500
Šířka v mm	1300	2000	2500
Cena	<b>14.311,-</b>	<b>16.867,-</b>	<b>20.060,-</b>



### Stohovatelný pojízdný kontejner Universal Corlette®

- výška 1850 mm
- hloubka 1150 mm
- nosnost 600 kg
- ložná plocha dřevotříska
- povrchová úprava práškovým lakem RAL 5012
- stohovatelné ve třech výškových úrovních za pomoci vysokozdvížeňového vozíku
- prázdné kontejnery stejného druhu lze skládat do sebe a tím ušetřit místo při skladování a transportu
- 4 kolečka otočná o Ø 125 mm, z toho 1 s brzdou

Označení	uc-120.500	uc-200.500	uc-240.500
Šířka v mm	1200	2000	2400
Cena	<b>20.959,-</b>	<b>23.346,-</b>	<b>24.714,-</b>

## Vozík na přepravky sw-400.802

- výška 1185 mm
- šířka 815 mm
- hloubka 455 mm
- nosnost 200 kg
- rozměr ložné plochy 612 x 412 mm
- ocelová konstrukce
- 3x police
- barva modrá RAL 5010
- 2 kolečka otočná s centrální brzdou Easy Stop, 2 pevná
- cena: **5.310,-**



## Manipulační podvozek mh-935.003

- výška 145 mm
- šířka 600 mm
- hloubka 350 mm
- nosnost 300 kg
- rozměr ložné plochy 600 x 350 mm
- překližková deska s protiskluzovým potahem
- barva modrá
- 4 vysoce odolná otočná termoplastická kolečka s kuličkovým ložiskem, Ø 100 mm
- cena: **1.244,-**



## Paletový vozík sw-870.041

- výška 350 mm
- šířka 870 mm
- hloubka 670 mm
- nosnost 500 kg
- rozměr ložné plochy 800 x 600 mm
- konstrukce z oceli
- v každém rohu zarážka pro zachycení palety
- 2 kolečka otočná s centrální brzdou Easy Stop, 2 pevná
- cena: **4.389,-**





### Nízkozdvižný paletový vozík NF 25NL

- výška 1230 mm
- šířka 540 mm
- hloubka 1540 mm
- nosnost 2500 kg
- maximální zdvih 200 mm
- délka vidlic 1150 mm
- šířka vidlic 540 mm
- šířka mezi vidlicemi 220 mm
- určen pro přepravu, manipulaci a skladování břemen na přepravních paletách typu Euro, na kratší vzdálenosti ve skladech, uvnitř objektů na pevných a rovných podlahách
- cena: **10.350,-**



### Zdvíhací pracovní plošina s nožním ovládním ZPX15

- výška 950 mm
- šířka 450 mm
- hloubka 908 mm
- nosnost 150 kg
- minimální zdvih 220 mm
- maximální zdvih 720 mm
- rozměr ložné plochy 700 x 450 mm
- nožní hydraulické čerpadlo pro zdvih plošiny
- snadno ovladatelné brzdy zajišťují nehybnost plošiny při nakládání a vykládání břemen
- ventil spuštění zajišťuje přesné spuštění plošiny
- cena: **9.285,-**



### Vysokozdvíhací vozík s ručním i nožním rychlozdvihem FX10RL16Q

- výška 1980 mm
- šířka 740 mm
- délka 1642 mm
- nosnost 1000 kg
- maximální zdvih 1600 mm
- délka vidlic 1150 mm
- šířka vidlic 550 mm
- určen pro přepravu, manipulaci a skladování břemen na přepravních paletách typu Euro, na kratší vzdálenosti ve skladech, uvnitř objektů na pevných a rovných podlahách
- vozík je vybaven funkcí rychlozdvihu pro minimální namáhání obsluhy
- cena: **29.850,-**

## Hliníkové schůdky jednostranné DR(150)ALD

- rozměr plošinky 250 x 250 mm
- nosnost 150 kg

Označení	DR(150)ALD-3	DR(150)ALD-4	DR(150)ALD-5	DR(150)ALD-6	DR(150)ALD-7
Výška plošinky v mm	540	750	970	1190	1400
Šířka v mm	400	430	450	475	500
Délka v mm	1210	1450	1680	1910	2150
Počet nášlapů vč. plošinky	1 x 3	1 x 4	1 x 5	1 x 6	1 x 7
Cena	770,-	911,-	1.062,-	1.255,-	1.462,-



## Hliníkové schůdky oboustranné DR(150)ALDD

- nosnost 150 kg

Označení	DR(150)ALDD-2	DR(150)ALDD-3	DR(150)ALDD-4	DR(150)ALDD-5
Výška v mm	390	610	820	1030
Šířka v mm	390	410	440	460
Délka v mm	440	670	900	1130
Počet nášlapů vč. plošinky	2 x 2	2 x 3	2 x 4	2 x 5
Cena	549,-	756,-	984,-	1.212,-



## Jednostranný můstek

- rozměr plošiny 564 x 768 mm
- nosnost 150 kg

Označení	9503	9504	9505	9506	9507
Výška v mm	1660	1870	2080	2290	2500
Výška plošiny v mm	620	830	1040	1250	1470
Šířka v mm	689	713	737	761	785
Délka v mm	1090	1190	1330	1430	1530
Počet nášlapů vč. plošiny	1 x 4	1 x 5	1 x 6	1 x 7	1 x 8
Cena	11.984,-	12.452,-	13.138,-	13.999,-	14.479,-



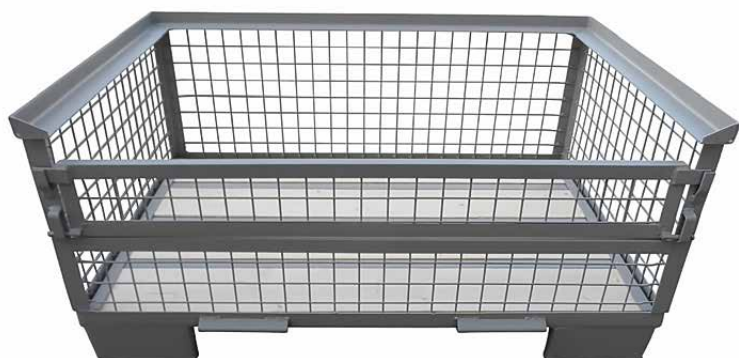

### Gitterbox poloviční půlsklonný

- vnější rozměry v. 500 x š. 835 x h. 1240 mm
- vnitřní rozměry v. 330 x š. 800 x h. 1200 mm
- výška nohou 100 mm
- světlost mezi nohami 760 / 590 mm
- nosnost 900 kg
- stohovatelnost 6 ks nad sebou – max. zatížení 5400 kg
- konstrukce – ocelový rám, drát o Ø 4 mm
- rozměr oka 50 x 50 mm
- přední dlouhá strana je napůl sklopná směrem dolů
- podlaha – dřevěné desky vsazené do ocelových profilů
- barva šedá RAL 7030
- cena: **4.770,-**



### Gitterbox EPAL

- vnější rozměry v. 970 x š. 835 x h. 1240 mm
- vnitřní rozměry v. 800 x š. 800 x h. 1200 mm
- výška nohou 100 mm
- světlost mezi nohami 760 / 590 mm
- nosnost 1500 kg
- stohovatelnost 4 ks nad sebou – max. zatížení 6000 kg
- konstrukce – ocelový rám, drát o Ø 4 mm
- rozměr oka 50 x 50 mm
- přední dlouhá strana je rozpůlená – horní část sklopná dolů, spodní část výklopná nahoru
- podlaha – dřevěné desky vsazené do ocelových profilů
- barva šedá RAL 7030
- cena: **5.883,-**



### Evropská čtyřcestná ohradová paleta 3009

- výška 970 mm
- šířka 1230 mm
- hloubka 835 mm
- nosnost 1500 kg
- s paletou je možné manipulovat s nízko/vysokozdvíhacími prostředky ze všech čtyř stran
- tvoří jí podlahový rám, tři pevné a jedna sklopná strana
- povrchová úprava – lakovaná, barva modrá RAL 5010
- cena: **7.935,-**



### Ohradová paleta standard 3010

- výška 600 mm
- šířka 1200 mm
- hloubka 800 mm
- nosnost 1000 kg
- stohovací nosnost 3000 kg
- vhodná pro skladování a přepravu materiálu
- vyztužená konstrukce zajišťuje vysokou pevnost
- povrchová úprava – lakovaná, barva modrá RAL 5010
- cena: **5.795,-**



### Ohradová paleta standard 3011

- výška 600 mm
- šířka 800 mm
- hloubka 600 mm
- nosnost 750 kg
- stohovací nosnost 3000 kg
- vhodná pro skladování a přepravu materiálu
- vyztužená konstrukce zajišťuje vysokou pevnost
- povrchová úprava – lakovaná, barva modrá RAL 5010
- cena: **5.037,-**



### Ohradová paleta síťovaná 3017

- výška 600 mm
- šířka 800 mm
- hloubka 600 mm
- nosnost 750 kg
- stohovací nosnost 3000 kg
- vhodná pro skladování a přepravu materiálu
- vyztužená konstrukce zajišťuje vysokou pevnost
- povrchová úprava – lakovaná, barva modrá RAL 5010
- cena: **5.289,-**





### Ohradová paleta se sníženou bočnicí 3020

- výška 600 mm
- šířka 1200 mm
- hloubka 800 mm
- nosnost 1000 kg
- stohovací nosnost 3000 kg
- lze použít všude tam, kde se pracuje s těžkým materiálem
- vyztužená konstrukce zajišťuje vysokou pevnost
- stohovatelná
- povrchová úprava – lakovaná, barva modrá RAL 5010
- cena: **5.795,-**



### Ohradová paleta otevřená ze čtyř stran 3018

- výška 600 mm
- šířka 1200 mm
- hloubka 800 mm
- nosnost 1000 kg
- stohovací nosnost 3000 kg
- vhodná pro skladování a přepravu dlouhých předmětů
- je tvořena vyztuženými rohovými sloupky zajišťující vysokou pevnost
- stohovatelná
- povrchová úprava – lakovaná, barva modrá RAL 5010
- cena: **4.785,-**



### Ohradová paleta otevřená ze dvou stran 3019

- výška 600 mm
- šířka 1200 mm
- hloubka 800 mm
- nosnost 1000 kg
- stohovací nosnost 3000 kg
- bočnice na stranách zvyšují tuhost palety a zabraňují vypadávání materiálu
- stohovatelná
- povrchová úprava – lakovaná, barva modrá RAL 5010
- cena: **5.339,-**

## Záchytné vany sklolaminátové

- šířka 1200 mm
- hloubka 800 mm
- záchytné vany vhodné pro europalety
- k postavení přímo na podlahu nebo na paletu
- vysoká odolnost vůči většině chemikálií
- absolutní odolnost vůči korozi
- vysoká stabilita při změnách teplot
- nízká konstrukční výška pro snadnou manipulaci se sudy
- pro skladování kapalin neohrožujících vodu
- nízká hmotnost
- bez roštu / s roštem
- bez aretačních zarážek / s aretačními zarážkami



## Seznam látek, které lze skladovat ve sklolaminátových záchytných vanách:

- použité oleje známého původu (hořlavé s bodem vzplanutí nad 55 °C)
- topný olej, nafta (hořlavé s bodem vzplanutí nad 55 °C)
- louhy do PH 8
- kyseliny do koncentrace 10% solných roztoků PH 6-8, ustalovače
- 20% kyseliny a kyseliny do autobaterií do koncentrace 37 %

				
Označení	10382	10384	10383	10385
Výška v mm	165	190	208	235
Záchytný objem v l	150	140	150	140
Provedení	bez aretačních zarážek	bez aretačních zarážek	s aretačními zarážkami	s aretačními zarážkami
Cena	<b>4.107,-</b>	<b>6.905,-</b>	<b>4.542,-</b>	<b>7.341,-</b>



## Záchytná vana pro 2 sudy

- výška 255 mm
- šířka 1236 mm
- hloubka 815 mm
- nosnost 800 kg
- objem 205 l
- rošt zinkovaný
- svařovaná ocelová konstrukce
- pro skladování hořlavých kapalin a vodu ohrožujících látek všech tříd

Označení	259304W	259305W
Provedení	lakovaná RAL 5010	pozink
Cena	<b>7.289,-</b>	<b>8.789,-</b>



## Záchytná vana na nožičkách pro 2 sudy

- výška 355 mm
- šířka 1236 mm
- hloubka 815 mm
- nosnost 800 kg
- objem 205 l
- rošt zinkovaný
- svařovaná ocelová konstrukce
- pro skladování hořlavých kapalin a vodu ohrožujících látek všech tříd

Označení	259308W	259309W
Provedení	lakovaná RAL 5010	pozink
Cena	<b>7.632,-</b>	<b>9.335,-</b>



## Záchytná vana pro 4 sudy

- výška 190 mm
- šířka 1236 mm
- hloubka 1210 mm
- nosnost 1600 kg
- objem 220 l
- rošt zinkovaný
- svařovaná ocelová konstrukce
- pro skladování hořlavých kapalin a vodu ohrožujících látek všech tříd

Označení	259318W	259319W
Provedení	lakovaná RAL 5010	pozink
Cena	<b>10.422,-</b>	<b>11.714,-</b>

## Záchytná vana na nožičkách pro 4 sudy

- výška 290 mm
- šířka 1236 mm
- hloubka 1210 mm
- nosnost 1600 kg
- objem 220 l
- rošt zinkovaný
- svařovaná ocelová konstrukce
- pro skladování hořlavých kapalin a vodu ohrožujících látek všech tříd

Označení	259320W	259321W
Provedení	lakovaná RAL 5010	pozink
Cena	<b>9.942,-</b>	<b>11.921,-</b>



## Záchytná vana pro 4 sudy

- výška 250 mm
- šířka 816 mm
- hloubka 2470 mm
- nosnost 1600 kg
- objem 225 l
- rošt zinkovaný
- svařovaná ocelová konstrukce
- pro skladování hořlavých kapalin a vodu ohrožujících látek všech tříd

Označení	259330W	259331W
Provedení	lakovaná RAL 5010	pozink
Cena	<b>14.163,-</b>	<b>17.435,-</b>



## Záchytná vana pro 1 IBC nádrž

- výška 1040 mm
- šířka 1120 mm
- hloubka 1300 mm
- nosnost 2000 kg
- objem 1000 l
- rošt zinkovaný
- svařovaná ocelová konstrukce
- pro skladování hořlavých kapalin a vodu ohrožujících látek všech tříd

Označení	273863W	273864W
Provedení	lakovaná RAL 5010	pozink
Cena	<b>18.254,-</b>	<b>24.102,-</b>





## Záchytná vana pro 2 IBC nádrže

- výška 590 mm
- šířka 2200 mm
- hloubka 1300 mm
- nosnost 4000 kg
- objem 1000 l
- rošt zinkovaný
- svařovaná ocelová konstrukce
- pro skladování hořlavých kapalin a vodu ohrožujících látek všech tříd

Označení	273867W	273868W
Provedení	lakovaná RAL 5010	pozink
Cena	<b>26.354,-</b>	<b>29.553,-</b>



## Plastová záchytná vana pro 2 sudy 332-69071

- výška 440 mm
- šířka 750 mm
- hloubka 1300 mm
- objem 250 l
- určena pro vnitřní použití ve skladech, halách a dílnách
- vyrobená ze speciálního polyethylenu, odolného proti většině agresivních látek
- vyjímatelný rošt
- cena: **7.950,-**



## Plastová záchytná vana pro 4 sudy 332-69073

- výška 280 mm
- šířka 1290 mm
- hloubka 1380 mm
- objem 250 l
- určena pro vnitřní použití ve skladech, halách a dílnách
- vyrobená ze speciálního polyethylenu, odolného proti většině agresivních látek
- vyjímatelný rošt
- cena: **8.550,-**

## Velkokapacitní záchytná vana 2029

- výška 650 mm
- šířka 2300 mm
- hloubka 1500 mm
- objem 1000 l
- pro 2 IBC kontejnery
- se stolem
- povrchová úprava – lakovaná, barva modrá RAL 5010
- rošt žárově zinkovaný
- cena: **22.761,-**



## Velkokapacitní záchytná vana se stojanem a roštem 2017

- výška 950 mm
- šířka 1200 mm
- hloubka 1500 mm
- objem 1000 l
- pro IBC kontejnery
- vana se používá pro skladování 1000 l kontejnerů
- možnost nastavení různé úrovně palety, což umožní snadnější obsluhu
- povrchová úprava – lakovaná, barva modrá RAL 5010
- rošt žárově zinkovaný
- cena: **22.814,-**



## Krytá záchytná vana 2009

- výška 1600 mm
- šířka 1420 mm
- hloubka 870 mm
- objem 220 l
- slouží pro bezpečné a předpisové skladování látek ve volném prostředí
- kapacita 2x 200 l
- odklápěcí víko a dvoukřídlé dveře usnadňují přístup k nádobám
- dveře uzamykatelné cylindrickým zámkem
- povrchová úprava – lakovaná, barva modrá RAL 5010
- rošt žárově zinkovaný
- cena: **27.633,-**



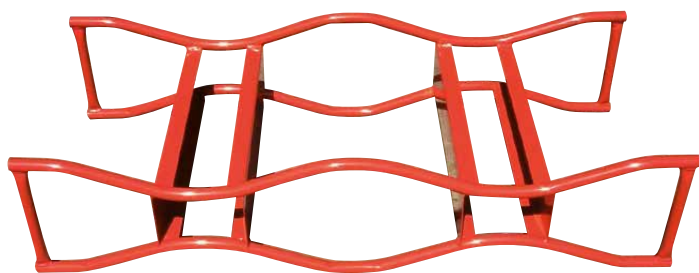

### Stojan na sudy 2012

- výška 310 mm
- šířka 1320 mm
- hloubka 600 mm
- vhodný především pro úsporné skladování sudů
- stohovatelnost do tří vrstev
- povrchová úprava – lakovaná, barva červená
- cena: **2.435,-**



### Záchytný stojan s roštem 2008

- výška 920 mm
- šířka 1405 mm
- hloubka 800 mm
- systém je řešen stavebnicově, umožňuje vzájemnou kombinaci stojanů a záchytných van
- doporučené stohování ve třech vrstvách
- manipulace je možná vysokozdvížným vozíkem i jeřábem
- systém je určen zejména pro instalaci v budovách nebo v chráněném přístřešku
- povrchová úprava – lakovaná, barva modrá RAL 5010
- rošt žárově zinkovaný
- cena: **8.459,-**



### Záchytná podlaha s roštem 2018

- výška 35 mm
- šířka 1450 mm
- hloubka 750 mm
- lze upevňovat k podlaze, skládat libovolná pole
- povrchová úprava – lakovaná, barva modrá RAL 5010
- rošt žárově zinkovaný
- za příplatek lze k podlaze dokoupit nájezd
- cena: **8.280,-**



## Kovové sudy se zátkami

- sud je vhodný pro přepravu a skladování kapalných látek
- vyroben z ocelového plechu
- ražení na víku sudu vyznačuje schválení pro přepravu dle mezinárodních přepravních předpisů: IMDG, RID, ADR
- plnicí otvor je uzavřen zátkou
- plášť je svařen a zpevněn lisovanými výztuhami
- dno a víko je spojeno s pláštěm vícenásobným bezpečnostním zadrápkováním
- konstrukce umožňuje vícenásobné použití, repasování, recyklaci



Označení	Objem v l	Tloušťka dna v mm	Tloušťka pláště v mm	Výška v mm	Cena
0443	200	1,2	1,2	820	1.862,-
0449	200	1,2	1,2	820	1.727,-
0455	200	1	1	820	1.592,-
0424	200	1	1	820	1.727,-
0424/E	200	1	0,8	820	1.592,-
0464/1	200	1	1	820	1.727,-

## Kovové sudy s odnímacím víkem

- sud je vhodný pro přepravu a skladování sypkých, pastovitých a tuhých látek
- vyroben z ocelového plechu
- ražení na dně sudu vyznačuje schválení pro přepravu dle mezinárodních přepravních předpisů: IMDG, RID, ADR
- víko sudu je opatřeno pryžovým těsněním, zajištěno svěracím kruhem s vnějším pákovým uzávěrem nebo se šroubem
- plášť je svařen a zpevněn lisovanými výztuhami
- dno s pláštěm je spojeno vícenásobným bezpečnostním zadrápkováním
- konstrukce umožňuje vícenásobné použití, repasování, recyklaci



Označení	Objem v l	Tloušťka dna v mm	Tloušťka pláště v mm	Výška v mm	Cena
0488	200	1,2	1,2	820	1.997,-
0482/E	216,5	1	0,8	880	1.592,-



## Plastový kontejner MGB 1100

- výška 1463 mm
- šířka 1370 mm
- hloubka 1057 mm
- vhodné pro sběr tuhých domovních i průmyslových odpadů
- 4 otočná kolečka, z toho 2 s brzdou
- průměr kola 200 mm
- nosnost kola 205 kg
- pro sběr tříděného odpadu jsou víka upravena dle jejich druhu
- objem 1100 l
- nosnost 510 kg
- rozměrově odpovídají DIN 30 700 a UNI 9260
- odolné proti UV záření, rezistentní proti chemickým a biologickým vlivům
- hladké povrchy zabraňují ulpívání odpadu
- nevhodné pro ukládání horkého popela

Označení	MGB1100ST	MGB1100SE
Odpad	směsný	tříděný
Cena	7.703,-	9.450,-



## Kontejnery žárově zinkované 1132

- výška 1430 mm
- šířka 1360 mm
- vhodné pro sběr tuhých domovních i průmyslových odpadů
- síla plechu – standardní od 1 do 3 mm
- povrch – žárově zinkován dle EN ISO1461
- 4 otočná kolečka, z toho 2 s brzdou
- průměr kola 200 mm
- nosnost kola 205 kg
- způsob ložení – jednotlivě nebo dva na sobě
- pro sběr tříděného odpadu jsou víka upravena dle jejich druhu
- objem 1100 l
- nosnost 440 kg

Označení	1132	1132 SEPRARACE
Odpad	směsný	tříděný
Cena	16.307,-	17.657,-

## Plastové popelnice MGB

- vhodné pro sběr komunálního a průmyslového odpadu
- odpovídají normě DIN EN 840-1
- odolné proti UV záření, chladu a teple
- rezistentní proti chemickým a biologickým vlivům
- hladké povrchy zabraňují ulpívání odpadu
- nevhodné pro ukládání horkého popela
- součástí popelnice jsou kolečka včetně osy
- různé barevné provedení

Označení	MGB 120	MGB 240
Výška v mm	974	1079
Šířka v mm	480	583
Hloubka v mm	555	737
Objem v l	120	240
Cena	<b>938,-</b>	<b>1.275,-</b>



## Popelnice z pozinkovaného plechu

- nádoba je opatřena gumovou obručí ve spodní části, čímž je výrazně snížena hlučnost při manipulaci
- povrch – pozinkovaný plech 200 g/m<sup>2</sup>
- způsob ložení – jednotlivě nebo stohování po 4 ks
- závěsy pro vyklápění odpovídají normě DIN 6629
- možnost barevného lakování víka (+ 338,-)
- možnost dodání s obručí pro vložení igelitového pytle (+ 162,-)

Označení	1002	1008
Výška v mm	578	870
Průměr víka v mm	462	462
Objem v l	70	110
Cena	<b>1.334,-</b>	<b>1.592,-</b>



## Nástěnný odpadkový koš 1022

- výška 210 mm
- průměr 480 mm
- snadno připevnitelný na zeď, sloup, osvětlení
- na modré pytle 120 l
- víko – pozinkovaný plech o průměru 462 mm
- barva držáku modrá RAL 5002
- cena: **785,-**





### Pouliční koš na odpadky Dinova

- výška 811 mm
- šířka 480 mm
- hloubka 357 mm
- objem 50 l
- 100% recyklovatelný materiál z PE
- odolný proti UV záření, chladu, tepla a chemikáliím
- robustní a stabilní
- lze montovat na stožáry, sloupy, mříže a zdi
- otevírání pomocí manipulační klíčky
- nerezová ploška pro zhasnutí cigaretových nedopalků
- barva zelená, modrá, oranžová
- cena: **1.485,-**



### Odpadkový koš s popelníkem 1024

- výška 850 mm
- šířka 380 mm
- hloubka 380 mm
- objem 50 l
- materiál – kov
- volně stojící
- vyjímatelná nádoba umožňuje snadné vysypávání
- barva červená, modrá, zelená, žlutá
- cena: **2.868,-**



### Odpadkový koš Albert

- výška 1010 mm
- průměr 370 mm
- objem 35 l
- konstrukce se stříškou a popelníkem
- sběrná nádoba s odtokovými otvory
- trojhranný zámek
- povrchová úprava práškovým lakem
- barva konstrukce černá RAL 9005
- barva nádoby zelená RAL 6005
- cena: **7.133,-**

## Odpadkový koš Markus

- výška 550 mm
- průměr 330 mm
- objem 18 l
- perforovaná sběrná nádoba
- trojhranný zámeček
- povrchová úprava práškovým lakem
- barva konstrukce černá RAL 9005
- barva nádoby zelená RAL 6005
- cena: **4.389,-**



## Odpadkový koš Lukas

- výška 1060 mm
- průměr 330 mm
- objem 18 l
- perforovaná sběrná nádoba
- trojhranný zámeček
- povrchová úprava práškovým lakem
- barva konstrukce černá RAL 9005
- barva nádoby zelená RAL 6005
- cena: **8.085,-**



## Odpadkový koš Adele

- ocelová sběrná nádoba
- antikoroziční úprava – pozinkovaná ocel s lakovaným povrchem
- výklopné víko se zámkem
- trojhranný zámeček
- barva konstrukce černá RAL 9005

Označení	Adele 122	Adele 124
Výška v mm	600	650
Průměr v mm	390	600
Objem v l	15	25
Cena	<b>10.526,-</b>	<b>11.481,-</b>





### Odpadkový koš nášlapný F611

- výška 280 mm
- průměr 210 mm
- objem 5 l
- oválný nožní pedál pro otvírání s protiskluzovou úpravou
- plastová obruč zamezující poškození podlahy
- snadná manipulace díky integrovanému madlu v otevíracím mechanismu víka
- vertikální aretace víka koše
- černá vnitřní nádoba s uchem

Označení	F611E	F611A	F611	F611B
Provedení	bílá RAL 9010	černá RAL 9005	nerez lesk	nerez mat
Cena	500,-	500,-	573,-	631,-



### Odpadkový koš nášlapný F612

- výška 400 mm
- průměr 250 mm
- objem 12 l
- oválný nožní pedál pro otvírání s protiskluzovou úpravou
- plastová obruč zamezující poškození podlahy
- snadná manipulace díky integrovanému madlu v otevíracím mechanismu víka
- vertikální aretace víka koše
- černá vnitřní nádoba s uchem

Označení	F612E	F612A	F612	F612B
Provedení	bílá RAL 9010	černá RAL 9005	nerez lesk	nerez mat
Cena	738,-	738,-	814,-	917,-



### Odpadkový koš nášlapný F613

- výška 450 mm
- průměr 300 mm
- objem 20 l
- oválný nožní pedál pro otvírání s protiskluzovou úpravou
- plastová obruč zamezující poškození podlahy
- snadná manipulace díky integrovanému madlu v otevíracím mechanismu víka
- vertikální aretace víka koše
- černá vnitřní nádoba s uchem

Označení	F613E	F613A	F613	F613B
Provedení	bílá RAL 9010	černá RAL 9005	nerez lesk	nerez mat
Cena	1.009,-	1.009,-	1.084,-	1.212,-

## Odpadkový koš nášlapný F614

- výška 650 mm
- průměr 300 mm
- objem 30 l
- oválný nožní pedál pro otvírání s protiskluzovou úpravou
- plastová obruč zamezující poškození podlahy
- snadná manipulace díky integrovanému madlu v otevíracím mechanismu víka
- vertikální aretace víka koše
- černá vnitřní nádoba s uchem

Označení	F614E	F614A	F614	F614B
Provedení	bílá RAL 9010	černá RAL 9005	nerez lesk	nerez mat
Cena	1.394,-	1.394,-	1.487,-	1.681,-



## Odpadkový koš s popelníkem

- výška 690 mm
- průměr 200 mm
- objem 15 l
- boční vřazovací otvor
- vyjímatelná nádoba popelníku
- plastová obruč zamezující poškození podlahy

Označení	631	630	632
Provedení	černá RAL 9005	nerez lesk	nerez mat
Cena	1.288,-	1.392,-	1.508,-



## Odpadkový koš Prestige Pilar

- výška 730 mm
- průměr 200 mm
- objem 15 l
- vřazovací otvor po celém obvodu koše
- vyjímatelná nádoba popelníku
- plastová obruč zamezující poškození podlahy
- provedení matná nerezová ocel
- cena: **2.065,-**





### Odpadkový koš Sort Bin 680

- výška 610 mm
- šířka 400 mm
- hloubka 340 mm
- objem 45 l
- velmi odolný plast
- vyrobeno z PP kopolymeru
- velký otvor ve víku
- jednoduchá manipulace
- barevné víko pro snadné třídění
- nádoba černá
- cena od **288,-**

Označení	680-01	680-02	680-03	680-04	680-05	680-08
Barva víka	žlutá	zelená	modrá	červená	hnědá	černá



### Odpadkový koš Sort Bin 705

- výška 850 mm
- šířka 405 mm
- hloubka 530 mm
- objem 90 l
- velmi odolný plast
- vyrobeno z PP kopolymeru
- velký otvor ve víku
- jednoduchá manipulace
- držák odpadových pytlů
- barevné víko pro snadné třídění
- nádoba černá
- cena od **693,-**

Označení	705-01	705-02	705-03	705-04	705-05	705-08
Barva víka	žlutá	zelená	modrá	červená	hnědá	černá



### Odpadkový koš Fala

- výška 655 mm
- šířka 393 mm
- hloubka 335 mm
- objem 50 l
- velmi odolný plast
- vyrobeno z PP kopolymeru
- víko se samouzavírací klapkou
- jednoduchá manipulace
- celobarevné provedení
- cena: **417,-**

Označení	655-01	655-02	655-03	655-04	655-05	655-06
Barva	žlutá	zelená	modrá	červená	oranžová	cappuccino



## Odpadkový koš Quatro 659

- výška 602 mm
- šířka 393 mm
- hloubka 335 mm
- objem 45 l
- velmi odolný plast
- vyrobeno z PP kopolymeru
- víko se samouzavírací klapkou
- jednoduchá manipulace
- barevná klapka víka pro snadné třídění
- nádoba černá
- cena od **340,-**

Označení	659-00	659-01	659-02	659-03	659-04	659-05
Barva klapky	žlutá	zelená	modrá	červená	stříbrná	hnědá



## Odpadkový koš Quatro 707

- výška 820 mm
- šířka 530 mm
- hloubka 405 mm
- objem 90 l
- velmi odolný plast
- vyrobeno z PP kopolymeru
- víko se samouzavírací klapkou
- jednoduchá manipulace
- držák odpadových pytlů
- barevná klapka víka pro snadné třídění
- nádoba černá
- cena: **749,-**

Označení	707-00	707-02	707-03	707-05
Barva klapky	žlutá	modrá	červená	hnědá



## Odpadkový koš ECO Bin 650

- výška 595 mm
- průměr 410 mm
- objem 50 l
- velmi odolný plast
- vyrobeno z PP kopolymeru
- velký otvor ve víku
- jednoduchá manipulace
- barevné víko pro snadné třídění
- nádoba černá
- cena: **332,-**

Označení	650-01	650-02	650-03	650-04	650-05	650-08
Barva víka	žlutá	zelená	modrá	červená	stříbrná	hnědá



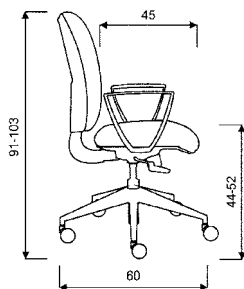

### Kancelářská židle Matrix

- výškově stavitelný opěrák
- mechanika Asynchro
- kříž nylon černý
- možnost dokoupení područek
- nosnost 120 kg
- cena od **2.990,-**  
(područky P44 + **694,-**)

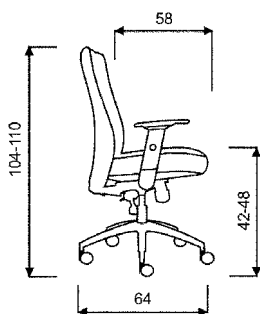

### Kancelářská židle Lexa

- opěrák prodyšná síťovina v barvě černé
- výškově stavitelné područky
- nastavení výšky přitlaku
- mechanika Synchro
- kříž nylon černý
- nosnost 120 kg
- cena od **4.650,-**

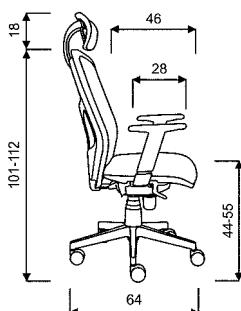

### Kancelářská židle York Sít'

- fixní síťovaný opěrák
- výškově stavitelná bederní opěrka
- mechanika Synchro
- kříž plastový černý
- možnost dokoupení područek a podhlavníku
- nosnost 130 kg
- cena od **3.995,-**  
(područky P44 + **694,-**, podhlavník + **460,-**)

## Konferenční židle ISO černá

- stohovatelná
- stabilní svařovaná konstrukce
- černé krycí plasty sedáku a opěráku
- možnost doplnit područkami, sklupným stolem nebo košíkem
- nosnost 120 kg
- cena od **895,-**

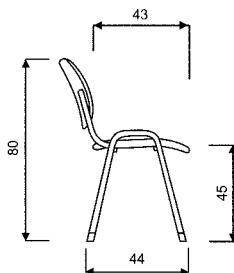

## Konferenční židle Trinity

- stohovatelná
- kostra černá, chrom nebo stříbrná
- opěrák černá prodyšná síťovina
- dodáváno včetně područek
- nosnost 120 kg
- cena od **1.386,-**

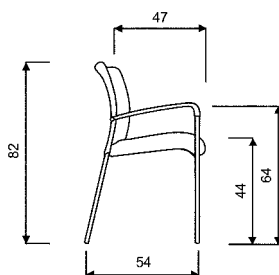

## Konferenční židle Layer

- stohovatelná
- plastová
- kostra černá, chrom nebo stříbrná
- možnost doplnit područkami nebo sklupným stolem
- nosnost 120 kg
- cena od **895,-**

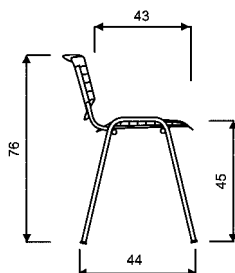



## Kancelářské stoly Stb Comfort

- stoly vhodné do kanceláří, jednacích místností a open space
- konstrukce čtvercové profily 50 x 50 mm, barva na výběr z 16 odstínů RAL
- lamino deska o síle 18 mm
- barva desky – bílá, šedá, krémová, černá, sanoma neboancelot
- nohy mají rektifikační patky umožňující výškové vyrovnání
- pod deskou je umístěn kanál pro ukrytí nevzhledných kabelů

### Příslušenství

- deskové konektory, díky kterým si lze stoly upravit dle prostoru
- přední kryty – jsou vyrobeny z plechu s designovou perforací a opatřeny práškovým nástřikem

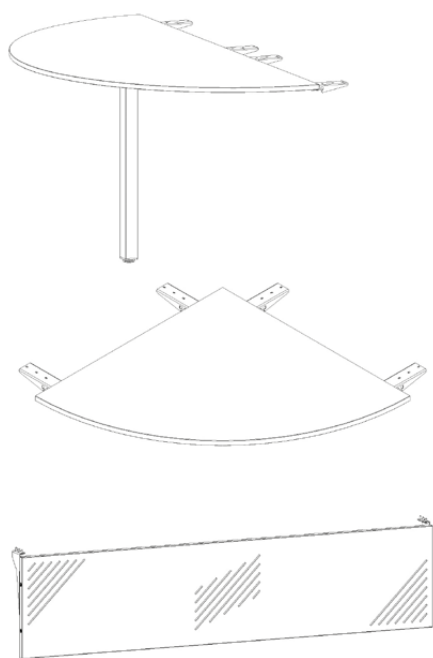

### Stoly Stb Comfort 600

- výška 745–770 mm
- hloubka 600 mm

Označení	Šířka v mm	Cena
MST 0101010101	1000	3.676,-
MST 0201010101	1200	3.914,-
MST 0301010101	1400	4.168,-
MST 0401010101	1600	4.371,-
MST 0501010101	1800	4.605,-

### Stoly Stb Comfort 800

- výška 745–770 mm
- hloubka 800 mm

Označení	Šířka v mm	Cena
MST 0601010101	1000	4.242,-
MST 0701010101	1200	4.488,-
MST 0801010101	1400	4.739,-
MST 0901010101	1600	5.095,-
MST 1001010101	1800	5.350,-

Barevné provedení:

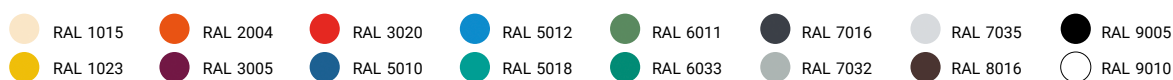

Stolové desky



bílá

sanoma

černá

krémová

šedá

ancelot

## Elektricky výškově stavitelný stůl Enpragon Office

- výška 735–1235 mm
- hloubka 800 mm
- výškově stavitelný stůl
- elektrický pohon
- deska LTD (tloušťka 25 mm)
- rychlost zdvíhu 25 mm/s
- síťové napájení

Označení	12008	14008	16008	18008	20008
Šířka v mm	1200	1400	1600	1800	2000
Cena	6.805,-	7.369,-	7.435,-	7.479,-	7.521,-



Barevné provedení: Stolové desky

RAL 9016

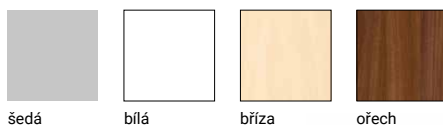

## Konferenční stůl

- výška 720 mm
- hloubka 800 mm
- demont
- deska LTD (tloušťka 25 mm)
- barva konstrukce šedá RAL 7031
- snadná a rychlá montáž

Označení	41201	CE41_206	CE41_208	CE41_209	CE41_207
Šířka v mm	1200	1400	1600	1800	2000
Cena	2.513,-	3.582,-	3.789,-	3.848,-	4.195,-



Barevné provedení: Stolové desky

RAL 7031



## Skládací konferenční stůl

- stoly vhodné do konferenčních a zasedacích místností
- snadná a bezpečná manipulace při rozkládání a skládání stolu
- výška v rozloženém stavu 720 mm
- výška ve složeném stavu 95 mm
- tloušťka stolové desky 25 mm
- barva stolové desky bílá
- barva konstrukce šedá RAL 7035



Označení	44230	44232	44233
Šířka v mm	1200	1400	1600
Hloubka v mm	600	700	800
Cena	1.662,-	2.337,-	2.162,-



Barevné provedení:  RAL 7035



## Kancelářský pracovní stůl Hobis USA

- výška 755 mm
- hloubka 800 mm
- deska LTD 25 mm
- průchodka na kabely
- možnost řetězení stolů
- základní a přístavné provedení

### Základní stůl USA

Označení	800	1200	1400	1600	1800
Šířka v mm	800	1200	1400	1600	1800
Cena	5.042,-	5.778,-	6.047,-	6.352,-	6.619,-

### Přístavný stůl USA R

Označení	800	1200	1400	1600	1800
Šířka v mm	800	1200	1400	1600	1800
Cena	3.941,-	4.677,-	4.946,-	5.251,-	5.518,-



## Kancelářský pracovní stůl Hobis US

- výška 755 mm
- hloubka 800 mm
- deska LTD 25 mm
- průchodka na kabely
- možnost řetězení stolů
- základní a přístavné provedení

### Základní stůl US

Označení	800	1200	1400	1600	1800
Šířka v mm	800	1200	1400	1600	1800
Cena	4.820,-	5.556,-	5.825,-	6.130,-	6.397,-

### Přístavný stůl US R

Označení	800	1200	1400	1600	1800
Šířka v mm	800	1200	1400	1600	1800
Cena	3.839,-	4.575,-	4.844,-	5.149,-	5.416,-



## Kancelářský pracovní stůl Hobis USO

- výška 755 mm
- hloubka 800 mm
- deska LTD 25 mm
- průchodka na kabely
- možnost řetězení stolů
- základní a přístavné provedení

### Základní stůl USO

Označení	800	1200	1400	1600	1800
Šířka v mm	800	1200	1400	1600	1800
Cena	6.207,-	6.943,-	7.212,-	7.517,-	7.784,-

### Přístavný stůl USO R

Označení	800	1200	1400	1600	1800
Šířka v mm	800	1200	1400	1600	1800
Cena	4.593,-	5.329,-	5.598,-	5.903,-	6.170,-

## Kancelářský stůl Hobis Ergo UEA

- výška 755 mm
- šířka 1800 mm
- hloubka 1200/800 mm
- deska LTD 25 mm
- průchodka na kabely
- možnost řetězení stolů
- cena od **7.807,-**



## Kancelářský stůl Hobis Ergo UE

- výška 755 mm
- šířka 1800 mm
- hloubka 1200/800 mm
- deska LTD 25 mm
- průchodka na kabely
- možnost řetězení stolů
- cena od **7.433,-**



## Kancelářský stůl Hobis Ergo UEO

- výška 755 mm
- šířka 1800 mm
- hloubka 1200/800 mm
- deska LTD 25 mm
- průchodka na kabely
- možnost řetězení stolů
- cena od **9.075,-**





## Mobilní kancelářské kontejnery MSZP

- šířka 417 mm
- hloubka 556 mm
- korpus a zásuvky jsou kovové
- odkládací část lamino deska tloušťky 18 mm s černou hranou
- centrální zámek



Označení	MSZP 0101010101	MSZP 0101020101	MSZP 0102030101	MSZP 0102040101
Výška v mm	517	517	662	662
Cena	5.261,-	6.166,-	6.817,-	7.476,-

Barevné provedení: viz vzorník na straně 132



## Mobilní kancelářský kontejner

- výška 505 mm
- šířka 390 mm
- hloubka 590 mm
- z ocelového plechu tloušťky 0,6 mm
- centrální zámek
- povrchová úprava práškovou barvou RAL 9010



Označení	56202	56203
Cena	3.333,-	3.528,-



## Mobilní třízásuvkový kontejner HDT-03C

- výška 595 mm
- šířka 390 mm
- hloubka 500 mm
- z ocelového plechu tloušťky 0,6 mm
- 2x standardní zásuvka
- 1x zásuvka na závěsné pořadače
- centrální zámek
- povrchová úprava práškovou barvou RAL 7031
- cena: **2.563,-**

Barevné provedení:  RAL 9010  RAL 7031



## Mobilní třízásuvkový kontejner HDT-03L

- výška 643 mm
- šířka 405 mm
- hloubka 500 mm
- z ocelového plechu tloušťky 0,6 mm
- 2x standardní zásuvka
- 1x zásuvka na závěsné pořadače
- centrální zámek
- povrchová úprava práškovou barvou RAL 7047
- cena: **2.478,-**



## Mobilní třízásuvkový kontejner HDT-N-03

- výška 595 mm
- šířka 390 mm
- hloubka 500 mm
- z ocelového plechu tloušťky 0,6 mm
- 2x standardní zásuvka
- 1x zásuvka na závěsné pořadače
- centrální zámek
- barva bílá
- cena **2.518,-**



## Mobilní třízásuvkový kontejner HDT-03C

- výška 595 mm
- šířka 390 mm
- hloubka 500 mm
- z ocelového plechu tloušťky 0,6 mm
- 2x standardní zásuvka
- 1x zásuvka na závěsné pořadače
- centrální zámek
- povrchová úprava bílou práškovou barvou
- cena **2.563,-**



Barevné provedení:  RAL 7047  bílá



## Kartotéky IPCC A pro ukládání dokumentů A4

- šířka 413 mm
- hloubka 622 mm
- vnitřní rozměr zásuvky 267 x 330 x 540 mm
- svařovaný korpus
- centrální zámek
- 100% výsuv zásuvek
- nosnost zásuvky 40 kg
- zařízení proti převážení (nelze vysunout víc zásuvek najednou)
- kartotéka je určena především pro ukládání závěsných kapes, v tom případě není potřeba použití dělicích příček
- v případě ukládání dokumentů bez použití závěsných desek doporučujeme dokoupit vložené dno, které umožňuje vybavit zásuvku až 6 dělicími příčkami pro případ, že není zásuvka zcela zaplněna

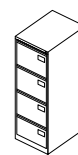
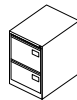

Označení	IPCCA12	IPCCA13	IPCCA14
Výška v mm	711	1016	1321
Cena od	<b>3.033,-</b>	<b>3.646,-</b>	<b>4.114,-</b>

Základní barevné provedení:

- av8, RAL 1015  
  ay8, RAL 3020  
  av7, RAL 7035  
  av6, RAL 1013  
  ay7, RAL 5013  
  am, RAL 9006  
 av4, RAL 7038  
  av5, RAL 8025  
  av1, RAL 9005  
  aa3, RAL 7016  
  ab9, RAL 9010  
  ba5, RAL 9016

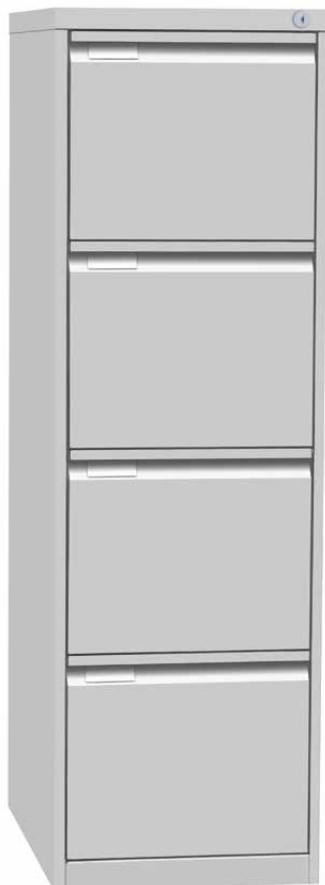

## Kartotéky G230 pro ukládání dokumentů A4

- šířka 405 mm
- hloubka 623 mm
- vnitřní rozměr zásuvky 250 x 330 x 500 mm
- svařovaný korpus
- centrální zámek
- 100% výsuv zásuvek
- nosnost zásuvky 40 kg
- zařízení proti převážení (nelze vysunout víc zásuvek najednou)

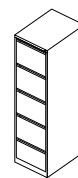
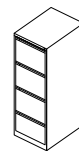
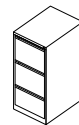
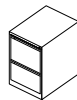

Označení	G2302	G2303	G2304	G2305
Výška v mm	704	1012	1320	1628
Cena	<b>4.494,-</b>	<b>5.554,-</b>	<b>4.114,-</b>	<b>7.522,-</b>



Barevné provedení:  RAL 7035    RAL 9003

## Kartotéky HD pro ukládání dokumentů A4

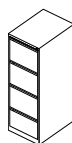
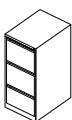
- šířka 400 mm
- hloubka 600 mm
- vnitřní rozměr zásuvky 265 x 327 x 520 mm
- demont
- centrální zámek
- 100% výsuv zásuvek
- nosnost zásuvky 40 kg
- zařízení proti převážení (nelze vysunout víc zásuvek najednou)
- barva světle šedá nebo korpus tmavě šedý, zásuvky bílé



Označení	HDK-A02	HDK-A03	HDK-A04
Výška v mm	706	1015	1315
Cena	<b>1.963,-</b>	<b>2.845,-</b>	<b>3.415,-</b>

Barevné provedení:  RAL 7047  tmavě šedá  bílá



## Kartotéky pro ukládání dokumentů A4

- šířka 460 mm
- hloubka 620 mm
- vnitřní rozměr zásuvky 248 x 382 x 510 mm
- demont
- centrální zámek
- 100% výsuv zásuvek
- nosnost zásuvky 30 kg
- zařízení proti převážení (nelze vysunout víc zásuvek najednou)
- barva šedá RAL 7044

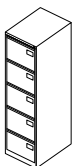
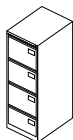

Označení	JF-V04	JF-V05
Výška v mm	1320	1620
Cena	<b>3.055,-</b>	<b>3.646,-</b>

Barevné provedení:  RAL 7044





### Kartotéka A4 FGC.4.(40)

- výška 1320 mm
- šířka 400 mm
- hloubka 620 mm
- vnitřní rozměr zásuvky 250 x 310-330 x 520 mm
- svařovaný korpus
- centrální zámek
- 100% výsuv zásuvek
- nosnost zásuvky 40 kg
- zařízení proti převážení (nelze vysunout víc zásuvek najednou)
- barva šedá RAL 7035
- cena: **4.581,-**

Barevné provedení:  RAL 7035



### Kartotéka A5 52513

- výška 1321 mm
- šířka 568 mm
- hloubka 622 mm
- svařovaný korpus kartotéky
- každá zásuvka má dvě oddělení
- nosnost jedné zásuvky 40 kg
- centrální zámek
- 100% výsuv zásuvek
- zařízení proti převážení (nelze vysunout víc zásuvek najednou)
- vnitřní rozměr každého oddělení:  
výška 160 x šířka 224 x hloubka 535 mm
- barva šedá RAL 7035
- cena: **12.734,-**

Barevné provedení:  RAL 7035

## Vícezásuvkové skříňky

- šířka 280 mm
- hloubka 380 mm
- vnitřní rozměr zásuvky 238 x 358 mm
- výška zásuvky 55 mm (vnitřní 51 mm)
- zásuvky se dají vyjmout
- vedení na pevných vodících lištách
- chromové úchytky
- chromové rámečky pro popisovací štítky
- nízké skříňky mají plastové patky, které zabraňují poškození povrchu, na kterém skříňka stojí
- vysoká skříňka – 4x kolečko, z toho 2x s brzdou



Označení	HDK-S05	HDK-S06	HDK-S07	HDK-M11
Výška v mm	330	387	445	695
Počet zásuvek	5	6	7	11
Provedení	plastové patky	plastové patky	plastové patky	kolečka
Cena	<b>1.140,-</b>	<b>1.391,-</b>	<b>1.559,-</b>	<b>2.222,-</b>

Barevné provedení:

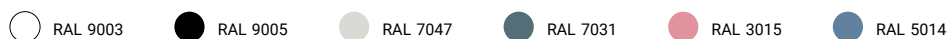

## Výkresové skříňe KOVOS

- centrální cylindrický zámek
- robustní plně svařovaný korpus
- zadní kapsa a přední tlaková lišta proti rolování map
- teleskopické vedení s kuličkovými ložisky
- nosnost zásuvky 40 kg
- možnost vnitřního dělení zásuvek na menší formáty
- povrchová úprava práškovým lakem

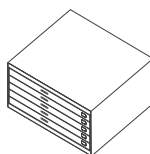
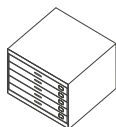
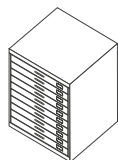

Označení	VKS_A1_B	VKS_A1_A	VKS_A0_A
Výška v mm	782	435	435
Šířka v mm	986	986	1336
Hloubka v mm	748	748	1006
Počet zásuvek	10	5	5
Formát	A1	A1	A0
Cena	<b>22.199,-</b>	<b>13.263,-</b>	<b>18.693,-</b>

Barevné provedení:





## Spisová skříň JF-C01

- výška 1950 mm
- šířka 900 mm
- hloubka 400 mm
- nosnost police 50 kg
- 4x přestavitelná police
- demont
- cylindrický rozvorový zámek
- snadná a rychlá montáž
- barva šedá RAL 7044
- cena: **3.176,-**

Barevné provedení:  RAL 7044



## Kovová skříň spisová FLC

- dvoudveřová kovová skříň
- robustní svařovaný korpus skříně
- cylindrický rozvorový zámek - tříbodový
- povrchová úprava práškovými laky
- nosnost police 40 kg
- police přestavitelná po 50 mm

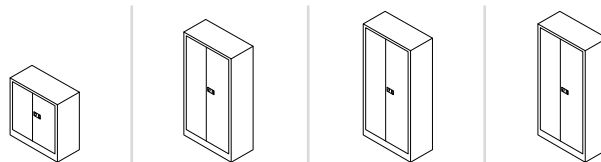

Označení	FLC.10.G	FLC.18.G	FLC.19.A	FLC.19.G
Výška v mm	1000	1800	1950	1950
Šířka v mm	800	800	925	925
Hloubka v mm	383	383	422	422
Barva	RAL 7035	RAL 7035	RAL 7016	RAL 7035
Počet polic	2	4	4	4
Cena	<b>2.258,-</b>	<b>4.220,-</b>	<b>4.563,-</b>	<b>4.563,-</b>

Barevné provedení:  RAL 7035  RAL 7016

## Skříně dvoudveřové Contract

- šířka 914 mm
- hloubka 400 mm
- robustní, kovový, plně svařovaný korpus
- dodáváno včetně stavitelných polic
- nosnost police 45 kg
- police dodávány pouze v černé barvě
- třibodový rozvorový zámek
- povrchová úprava strukturovaným lakem

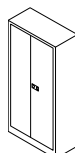

Označení	E402A01	E722A03	E782A04
Výška v mm	1000	1806	1950
Počet polic	1	3	4
Cena od	<b>3.797,-</b>	<b>6.385,-</b>	<b>7.011,-</b>



Základní barevné provedení:

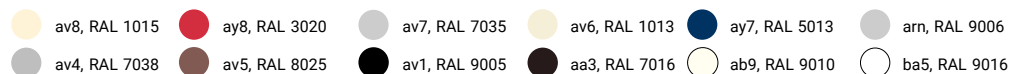

## Spisové skříně C37

- výška 1950 mm
- šířka 1200 mm
- robustní svařovaný korpus
- 4x přestavitelná police
- nosnost police 65 kg
- barva korpusu šedá RAL 7035
- barva dveří šedá RAL 7035 nebo modrá RAL 5012
- třibodový rozvorový zámek

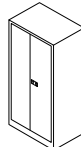
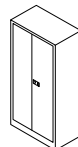
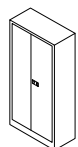

Označení	C37030	C3703H1	C3703H2
Hloubka v mm	400	500	600
Cena	<b>7.851,-</b>	<b>9.746,-</b>	<b>11.504,-</b>

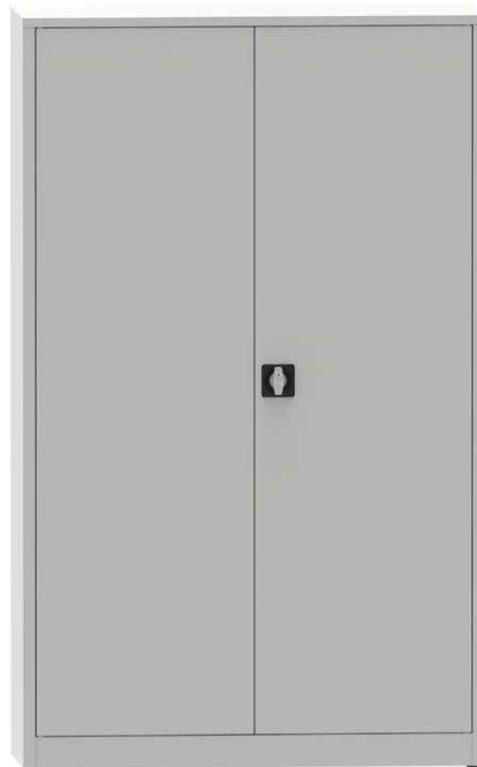

Barevné provedení:

korpus: RAL 7035   dveře: RAL 7035   RAL 5012



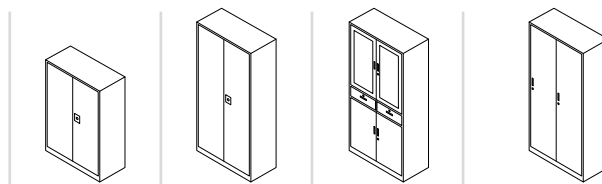

## Spisové skříně HD

- šířka 900 mm
- demontované skříně z ocelového plechu tloušťky 0,6 mm
- stavitelné police s nosností 50 kg
- cylindrický rozvorový zámek se dvěma klíči
- dveře s dvojitou výztuhou po celé délce
- barva korpusu tmavě šedá, dveří bílá / šedá RAL 7047
- snadná montáž dle přiloženého návodu



Označení	HDW-S-AC02A	HDW-S-02A	HDW-S-B24	HDG-S-02
Výška v mm	1130	1850	1800	1800
Hloubka v mm	390	390	390	450
Vybavení	2 police	4 police	2 police, 2 zásuvky	2x police, tyč, zrcadlo (v oddělení)
Cena	<b>2.405,-</b>	<b>3.645,-</b>	<b>3.870,-</b>	<b>3.690,-</b>

Barevné provedení:  RAL 7047  tmavě šedá  bílá

## Roletová skříň HDW

- hloubka 450 mm
- přestavitelné police
- demont
- cylindrický zámek
- barva korpusu šedá RAL 7047
- roleta světle šedá
- snadná a rychlá montáž

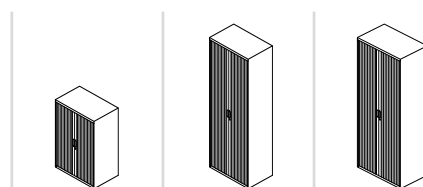

Označení	AJ02_900	J02_900	J02_1200
Výška v mm	1130	1980	1980
Šířka v mm	900	900	1200
Počet polic	2	4	4
Cena	<b>4.069,-</b>	<b>6.687,-</b>	<b>8.194,-</b>



## Roletová skříň

- přestavitelné police
- cylindrický zámek
- barva korpusu šedá RAL 7035 nebo RAL 7016
- roleta antracit a šedá
- stavitelné police
- rektifikační nožičky
- police jsou vhodné pro uložení závěsných desek

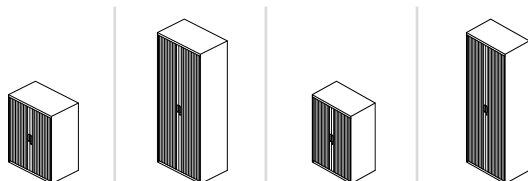

Označení	17108	17106	17124	17123
Výška v mm	1050	1950	1050	1950
Šířka v mm	1200	1200	1000	1000
Hloubka v mm	450	450	450	450
Počet polic	2	4	2	4
Cena	<b>6.933,-</b>	<b>10.842,-</b>	<b>5.744,-</b>	<b>9.789,-</b>



Barevné provedení:



RAL 7047



RAL 7016

Barvy rolet:



## Roletové skříně SBM

- šířka 1000 mm
- hloubka 435 mm
- robustní svařovaný korpus skříně
- dodáváno včetně stavitelných polic
- nosnost police 40 kg
- cylindrický zámek

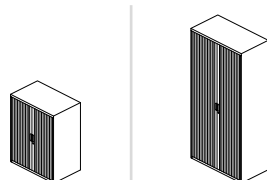

Označení	SBMZ 03021703	SBMZ 03031704
Výška v mm	1040	1990
Počet polic	2	4
Cena	<b>7.585,-</b>	<b>11.106,-</b>



Barevné provedení:



RAL 1015



RAL 2004



RAL 3020



RAL 5012



RAL 6011



RAL 7016



RAL 7035



RAL 9005



RAL 1023



RAL 3005



RAL 5010



RAL 5018



RAL 6033



RAL 7032



RAL 8016



RAL 9010

Barvy rolet:





## Pokladna na hotovost Traun

- výška 90 mm
- šířka 200 mm
- hloubka 160 mm
- zamykání na klíč
- vyjímatelná plastová vložka
- různé barevné provedení
- cena: **372,-**



## Skříňky na klíče SK

- zamykání na klíč
- dodáváno včetně visaček
- lišty s háčky lze nastavit podle délky ukládaných klíčů
- předvrtané otvory pro upevnění do stěny
- povrchová úprava práškovým lakem v šedé barvě

Označení	SK-10	SK-20	SK-30	SK-40
Výška v mm	250	250	300	300
Šířka v mm	185	185	245	245
Hloubka v mm	85	85	85	85
Počet klíčů	10	20	30	40
Cena	<b>489,-</b>	<b>687,-</b>	<b>945,-</b>	<b>1.000,-</b>



## Skříňky na klíče KEY BOX

- zamykání na klíč
- dodáváno včetně 6 ks visaček
- lišty s háčky lze nastavit podle délky ukládaných klíčů
- dodáváno včetně montážní sady pro upevnění na stěnu
- z vysoce kvalitního hliníku

Označení	02-1960-23	02-1951-23	02-1952-23	02-1954-23
Výška v mm	160	280	280	400
Šířka v mm	302	302	302	302
Hloubka v mm	118	118	118	118
Počet klíčů	12	18	36	48
Cena	<b>1.756,-</b>	<b>2.140,-</b>	<b>2.578,-</b>	<b>3.127,-</b>

## Nábytkový sejf Vault 23

- výška 170 mm
- šířka 280 mm
- hloubka 230 mm
- vnitřní rozměry: v. 165 x š. 275 x h. 185 mm
- objem 8 l
- zámek na trezorový klíč
- tloušťka čelní desky 4 mm
- tloušťka korpusu 2 mm
- chromované čepy o průměru 18 mm
- předvrtané otvory pro uchycení do podlahy nebo stěny
- odolná povrchová úprava práškovým lakem
- barva šedá RAL 7035
- cena: **2.390,-**



## Nábytkový sejf 1030 Topmodel

- výška 252 mm
- šířka 342 mm
- hloubka 250 mm
- vnitřní rozměry: v. 240 x š. 338 x h. 210 mm
- objem 17 l
- zámek na trezorový klíč a elektronický kód nebo na trezorový klíč
- el. kód: možnost zadání 2–15místného kódu, možnost nastavení programového zpoždění 1–99 min., napájení 4x tužková baterie AA 1,5V (součástí balení), vnitřní LED osvětlení
- tloušťka čelní desky 6 mm
- tloušťka korpusu 2 mm
- chromované čepy o průměru 20 mm
- 1x police
- odolná povrchová úprava práškovým lakem
- barva antracitová RAL 7016



Označení	1030-M Topmodel	1030-ME Topmodel
Zamykání	trezorový klíč	trezorový klíč + el. kód
Cena	<b>3.815,-</b>	<b>4.851,-</b>



## Šatní skříně bodované Kovos

- bodované pro vyšší pevnost
- vyrobeno z kvalitního ocelového plechu
- ventilační otvory ve dveřích skříní
- cylindrický zámek nebo uzávěr pro visací zámek
- vnitřní výbava – police, tyč, 3x háček
- povrchová úprava práškovou barvou
- za příplatek možnost dodání mezistěny pro oddělení čistých a špinavých oděvů
- za příplatek možnost dodání kódového zámku – ovládání pomocí klávesnice, zadáním 4místného kódu
- za příplatek možnost dodání čipového zámku – ovládání pomocí čipových náramků nebo karet

Výška v mm	1800				
Označení	BAS 31A	BAS 32 0022	BAS 33A	BAS 41A	BAS 42A
Šířka v mm	300	600	900	400	800
Hloubka v mm	500	500	500	500	500
Počet oddělení	1	2	3	1	2
Cena	3.336,-	4.234,-	7.388,-	3.892,-	6.118,-

### Barevné provedení:

korpus: RAL 7035

přední plochy: RAL 7035 RAL 5012 RAL 3000 RAL 1023 RAL 6024 RAL 7031

## Šatní skříň Malow

- svařovaná konstrukce z ocelových profilů
- moderní design ventilačního systému
- cylindrický zámek nebo uzávěr pro visací zámek
- vnitřní výbava – police, tyč s háčky, háček na ručník, samolepící štítek na jméno
- 16 barevných odstínů na výběr v ceně bez příplatku
- za příplatek možnost dodání šikmé stříšky, rektifikačních nohou, přídatného soklu, lavice
- za příplatek možnost dodání kódového zámku – ovládání pomocí klávesnice, zadáním 4místného kódu
- za příplatek možnost dodání čipového zámku – ovládání pomocí čipových náramků nebo karet



Výška v mm	1800							
Označení	SUM 310 W	SUM 320 W	SUM 330 W	SUM 340 W	SUM 410 W	SUM 420 W	SUM 430 W	
Kód	WSU0101020102	WSU0102020102	WSU0103020102	WSU0104020102	WSU0201020103	WSU0202020103	WSU0203020103	
Šířka v mm	300	600	900	1200	400	800	1200	
Hloubka v mm	500	500	500	500	500	500	500	
Počet oddělení	1	2	3	4	1	2	3	
Cena	2.308,-	3.111,-	5.248,-	7.542,-	2.691,-	3.950,-	6.799,-	



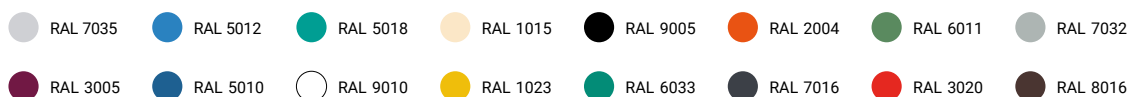



Barevné provedení:



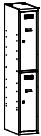

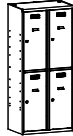



## Šatní skříň dělené Malow

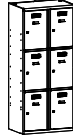

- svařovaná konstrukce z ocelových profilů
- moderní design ventilačního systému
- cylindrický zámek nebo uzávěr pro visací zámek
- vnitřní výbava – tyč s háčky, samolepící štítek na jméno
- 16 barevných odstínů na výběr v ceně bez příplatku
- za příplatek možnost dodání šikmé stříšky, rektifikačních nohou, přídatného soklu, lavice
- za příplatek možnost dodání kódového zámku – ovládání pomocí klávesnice, zadáním 4místného kódu
- za příplatek možnost dodání čipového zámku – ovládání pomocí čipových náramků nebo karet

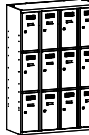

Výška v mm	1800							
Označení	Sus 312 W	Sus 412 W	Sus 322 W	Sus 422 W	Sus 332 W	Sus 432 W	Sus 342 W	Sus 342 W
Kód	WSU0106020104	WSU0206020104	WSU0107020104	WSU0207020104	WSU0108020104	WSU0208020104	WSU0109020104	WSU0109020104
Šířka v mm	300	400	600	800	900	1200	1200	1200
Hloubka v mm	500	500	500	500	500	500	500	500
Počet oddělení	2	2	4	4	6	6	6	8
Cena	2.492,-	2.771,-	4.076,-	4.763,-	5.958,-	6.829,-	6.829,-	7.501,-

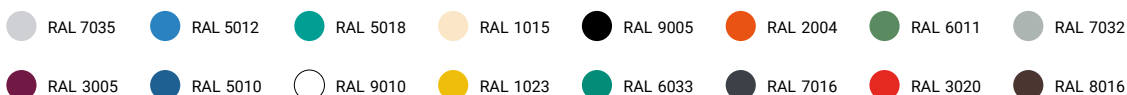



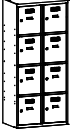
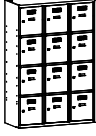
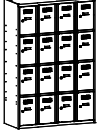

Výška v mm	1800							
Označení	Sus 313 W	Sus 413 W	Sus 323 W	Sus 423 W	Sus 333 W	Sus 433 W	Sus 343 W	Sus 343 W
Kód	WSU0111020101	WSU0211020101	WSU0112020101	WSU0212020101	WSU0113020101	WSU0213020101	WSU0114020101	WSU0114020101
Šířka v mm	300	400	600	800	900	1200	1200	1200
Hloubka v mm	500	500	500	500	500	500	500	500
Počet oddělení	3	3	6	6	9	9	9	12
Cena	2.838,-	3.154,-	4.624,-	5.403,-	6.762,-	7.777,-	7.777,-	8.475,-

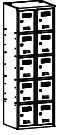
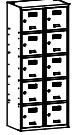
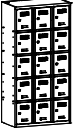
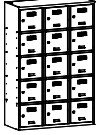
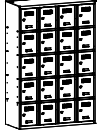
### Barevné provedení:



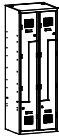
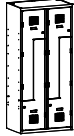

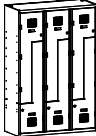













Výška v mm	1800						
							
Označení	Sus 314 W	Sus 414 W	Sus 324 W	Sus 424 W	Sus 334 W	Sus 434 W	Sus 344 W
Kód	WSU0116020101	WSU0216020101	WSU0117020101	WSU 0217020101	WSU0118020101	WSU0218020101	WSU0119020101
Šířka v mm	300	400	600	800	900	1200	1200
Hloubka v mm	500	500	500	500	500	500	500
Počet oddělení	4	4	8	8	12	12	16
Cena	3.121,-	3.470,-	5.171,-	5.958,-	7.464,-	8.582,-	9.416,-

Výška v mm	1800						
							
Označení	Sus 315 W	Sus 415 W	Sus 325 W	Sus 425 W	Sus 335 W	Sus 435 W	Sus 345 W
Kód	WSU0121020101	WSU0221020101	WSU0122020101	WSU0222020101	WSU0123020101	WSU0223020101	WSU0124020101
Šířka v mm	300	400	600	800	900	1200	1200
Hloubka v mm	500	500	500	500	500	500	500
Počet oddělení	5	5	10	10	15	15	20
Cena	3.551,-	3.944,-	5.998,-	6.762,-	8.482,-	9.743,-	10.724,-

Výška v mm	1800						
							
Označení	Sul 31 W	Sul 41 W	Sul 32 W	Sul 42 W	Sul 33 W	Sul 43 W	Sul 34 W
Kód	WSU0306030104	WSU0406030104	WSU0307030104	WSU0407030104	WSU0308030104	WSU0408030104	WSU0309030104
Šířka v mm	300	400	600	800	900	1200	1200
Hloubka v mm	500	500	500	500	500	500	500
Počet oddělení	2	2	4	4	6	6	8
Cena	3.914,-	4.300,-	6.935,-	7.564,-	10.632,-	11.764,-	14.429,-







Barevné provedení:



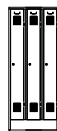



-  RAL 7035
-  RAL 5012
-  RAL 5018
-  RAL 1015
-  RAL 9005
-  RAL 2004
-  RAL 6011
-  RAL 7032
-  RAL 3005
-  RAL 5010
-  RAL 9010
-  RAL 1023
-  RAL 6033
-  RAL 7016
-  RAL 3020
-  RAL 8016

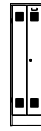

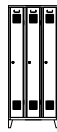
## Šatní skříň svařované Kovos

- svařované pro vyšší pevnost
- vyrobeno z kvalitního ocelového plechu
- ventilační otvory ve dveřích nebo zadní stěně
- cylindrický zámek nebo uzávěr pro visací zámek
- vnitřní výbava – police, tyč, 3x háček
- povrchová úprava práškovou barvou
- za příplatek možnost dodání mezistěny pro oddělení čistých a špinavých oděvů
- za příplatek možnost dodání kódového zámku – ovládání pomocí klávesnice, zadáním 4místného kódu
- za příplatek možnost dodání čipového zámku – ovládání pomocí čipových náramků nebo karet

Výška v mm	1850							
								
Označení	SAS 22A	SAS 23A	SAS 31A	SAS 32A	SAS 33A	SAS 41A	SAS 42A	SKS 22A
Provedení	na soklu	na soklu	na soklu	na soklu	na soklu	na soklu	na soklu	na soklu
Šířka v mm	500	750	300	600	900	400	800	500
Hloubka v mm	500	500	500	500	500	500	500	500
Počet oddělení	2	3	1	2	3	1	2	2
Cena	5.086,-	7.418,-	3.395,-	5.225,-	7.628,-	4.066,-	6.352,-	4.908,-

Výška v mm	1850						
							
Označení	SAN 22A	SAN 23A	SAN 31A	SAN 32A	SAN 33A	SAN 41A	SAN 42A
Provedení	na nohách	na nohách	na nohách	na nohách	na nohách	na nohách	na nohách
Šířka v mm	500	750	300	600	900	400	800
Hloubka v mm	500	500	500	500	500	500	500
Počet oddělení	2	3	1	2	3	1	2
Cena	5.307,-	7.640,-	3.617,-	5.447,-	7.850,-	4.287,-	6.573,-

Barevné provedení:

korpus:  RAL 7035









přední plochy:  RAL 7035  RAL 5012  RAL 3000  RAL 1023  RAL 6024  RAL 7031







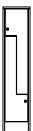

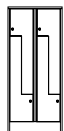
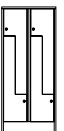
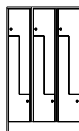
## Šatní skříně s uzamykatelnými schránkami Kovos

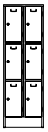
- svařované pro vyšší pevnost
- vyrobeno z kvalitního ocelového plechu
- série SHS má ventilační otvory ve dveřích
- cylindrický zámek nebo uzávěr pro visací zámek
- provedení na soklu
- prolisy pro vložení jmenovky
- povrchová úprava práškovou barvou
- za příplatek možnost dodání kódového zámku – ovládání pomocí klávesnice, zadáním 4místného kódu
- za příplatek možnost dodání čipového zámku – ovládání pomocí čipových náramků nebo karet

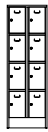
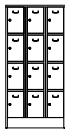

Výška v mm	1850											
												
Označení	SHS 31A	SHS 31B	SHS 32A	SHS 32B	SHS 33A	SHS 33B	SZS 31A	SZS 41A	SZS 32A	SZS 42A	SZS 33A	
Šířka v mm	300	300	600	600	900	900	300	400	600	800	900	
Hloubka v mm	500	500	500	500	500	500	500	500	500	500	500	
Počet oddělení	2	2	4	4	6	6	2	2	4	4	6	
Vnitřní vybavení	háčky, tyč	háčky, tyč, police	háčky, tyč	háčky, tyč, police	háčky, tyč	háčky, tyč, police	háčky, tyč	háčky, tyč	háčky, tyč	háčky, tyč	háčky, tyč	
Cena	4.230,-	4.519,-	5.242,-	6.983,-	7.172,-	10.203,-	4.944,-	5.467,-	8.696,-	9.216,-	12.693,-	

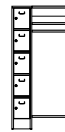
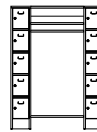
Výška v mm	1850										
											
Označení	SBS 31-3	SBS 32-6	SBS 33-9	SBS 31-4	SBS 32-8	SBS 33-12	SBS 31-5	SBS 32-10	SBS 33-15	1x SBS 31-5 + OTS 55S	2x SBS 31-5 + OTS 80A
Šířka v mm	300	600	900	300	600	900	300	600	900	850	1400
Hloubka v mm	500	500	500	500	500	500	500	500	500	500	500
Počet oddělení	3	6	9	4	8	12	5	10	15	5	10
Cena	4.751,-	7.431,-	10.849,-	5.100,-	8.343,-	11.533,-	5.703,-	9.387,-	13.675,-	9.115,-	14.661,-

Barevné provedení:

korpus:  RAL 7035

přední plochy:  RAL 7035  RAL 5012  RAL 3000  RAL 1023  RAL 6024  RAL 7031



## Šatní skříň s podstavnou lavicí Kovos

- svařované pro vyšší pevnost
- vyrobeno z kvalitního ocelového plechu
- ventilační otvory ve dveřích skříňe
- cylindrický zámek nebo uzávěr pro visací zámek
- vnitřní výbava – police, tyč, 3x háček
- rám lavice je svařenec z čtvercových profilů v barvě světle šedé RAL 7035, horní plocha lavice je hladká laminovaná DTD deska v barvě světle šedé
- povrchová úprava lavice i skříňe práškovou barvou
- za příplatek možnost dodání kódového zámku – ovládání pomocí klávesnice, zadáním 4místného kódu
- za příplatek možnost dodání čipového zámku – ovládání pomocí čipových náramků nebo karet

Výška v mm	2085					
		SAL 22A	SAL 32A	SAL 42A	SAL 23A	SAL 33A
Označení		SAL 22A	SAL 32A	SAL 42A	SAL 23A	SAL 33A
Šířka v mm		500	600	800	750	900
Hloubka v mm		810	810	810	810	810
Počet oddělení		2	2	2	3	3
Cena		<b>6.993,-</b>	<b>7.131,-</b>	<b>8.605,-</b>	<b>9.672,-</b>	<b>10.163,-</b>



## Podstavná lavice

- výška sezení 370 mm
- hloubka lavice 810 mm
- na lavice je možné postavit všechny šatní skříňe hloubky 500 mm a odpovídající šířky
- vyrobeno z ocelového profilu 30 x 30 mm
- sedací plocha je osazena šedou lamino deskou

Označení	LAV 04P	LAV 05P	LAV 06P	LAV 75P	LAV 08P	LAV 09P	LAV 12P
Šířka v mm	400	500	600	750	800	900	1200
Hloubka v mm	810	810	810	810	810	810	810
Cena	<b>1.486,-</b>	<b>1.908,-</b>	<b>1.908,-</b>	<b>2.256,-</b>	<b>2.256,-</b>	<b>2.536,-</b>	<b>2.914,-</b>

Barevné provedení:

korpus: RAL 7035

přední plochy: RAL 7035 RAL 5012 RAL 3000 RAL 1023 RAL 6024 RAL 7031

## Šatní skříň svařované Polak

- svařované pro vyšší pevnost
- vyrobeno z kvalitního ocelového plechu
- ventilační otvory ve dveřích skříňe
- cylindrický zámek nebo uzávěr pro visací zámek
- vnitřní vybavení – tyč se třemi plastovými háčky, police
- světlá výška oddělení pod poličkou je 250 mm
- světlá výška oddělení nad poličkou je 240 mm
- povrchová úprava práškovou barvou

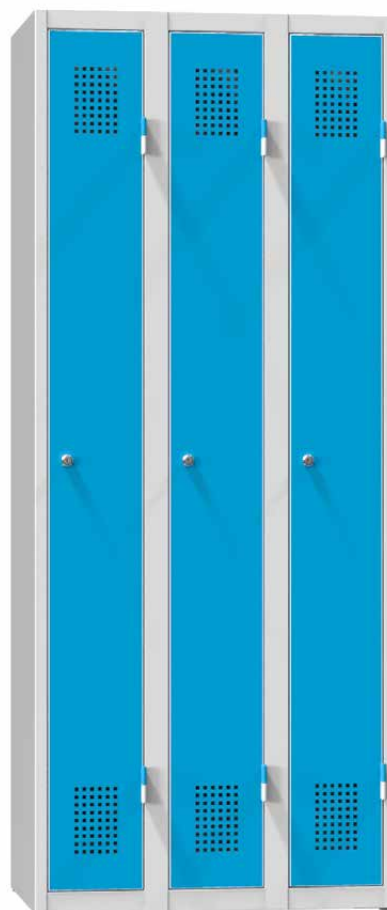

Výška v mm	1850							
								
Označení	XS31-18	XS41-18	XS52-18	XS62-18	XS82-18	XS73-18	XS93-18	XS93-18
Šířka v mm	300	400	500	600	800	750	900	900
Hloubka v mm	500	500	500	500	500	500	500	500
Počet oddělení	1	1	2	2	2	3	3	3
Cena	3.572,-	4.335,-	4.978,-	5.281,-	6.087,-	6.925,-	7.409,-	7.409,-

Výška v mm	1850								
									
Označení	XS22-18	XS32-18	XS42-18	XS54-18	XS64-18	XS84-18	XS76-18	XS96-18	XS96-18
Šířka v mm	250	300	400	500	600	800	750	900	900
Hloubka v mm	500	500	500	500	500	500	500	500	500
Počet oddělení	2	2	2	4	4	4	6	6	6
Cena	4.378,-	4.576,-	5.296,-	5.784,-	5.998,-	7.667,-	7.880,-	8.434,-	8.434,-

Barevné provedení:

standardní:



RAL 7035



RAL 5012



RAL 5010

s příplatkem 8%:



RAL 9010



RAL 9005



RAL 8011



RAL 7040



RAL 7016



RAL 7000



RAL 6024



RAL 6019



RAL 6011



RAL 5018



RAL 5015



RAL 5007



RAL 3000



RAL 2008



RAL 1023





Dáváme věcem správné místo již 28 let

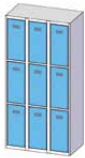
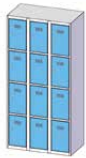

## Šatní skříň Polak boxové a s dveřmi Z

- svařované pro vyšší pevnost
- vyrobeno z kvalitního ocelového plechu
- ventilační otvory ve dveřích skříňě
- cylindrický zámek nebo uzávěr pro visací zámek
- u skříňek s dveřmi „Z“ je uvnitř každého oddělení tyč se třemi plastovými háčky
- skříňky je možné dodat na soklu nebo na nohách (výška +100 mm)
- povrchová úprava práškovou barvou

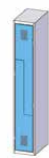
Výška v mm	1850						
Označení		XS33-18	XS34-18	XS35-18	XS66-18	XS68-18	XS60-18
Šířka v mm		300	300	300	600	600	600
Hloubka v mm		500	500	500	500	500	500
Počet oddělení		3	4	5	6	8	10
Cena		<b>4.360,-</b>	<b>4.592,-</b>	<b>5.038,-</b>	<b>6.595,-</b>	<b>8.014,-</b>	<b>8.691,-</b>

Výška v mm	1850								
Označení		XS99-18	XS92-18	XS95-18	XS32-18Z	XS42-18Z	XS64-18Z	XS84-18Z	XS96-18Z
Šířka v mm		900	900	900	300	400	600	800	900
Hloubka v mm		500	500	500	500	500	500	500	500
Počet oddělení		9	12	15	2	2	4	4	6
Cena		<b>8.169,-</b>	<b>11.568,-</b>	<b>12.754,-</b>	<b>4.576,-</b>	<b>5.328,-</b>	<b>7.215,-</b>	<b>8.149,-</b>	<b>9.836,-</b>



## Doplňky:

### Sokl – výška 100 mm

Označení	Šířka šatníků v mm	Cena
XS025	250	307,-
XS030	300	331,-
XS040	400	371,-
XS050	500	414,-
XS060	600	453,-
XS075	750	511,-
XS080	800	535,-
XS090	900	574,-

sokl je možné objednat dodatečně

### Nohy – výška 100 mm

Označení	Popis	Cena
XPNO	sada 4ks	249,-

nohy není možné objednat dodatečně



### Šikmá střecha – výška zadní části 250 mm

Označení	Šířka šatniku v mm	Cena
XKS25	250	389,-
XKS30	300	434,-
XKS40	400	509,-
XKS50	500	600,-
XKS60	600	637,-
XKS75	750	751,-
XKS80	800	853,-
XKS90	900	899,-

šikmou střechu je možné objednat dodatečně, k šatní skříni se připevňuje bez spojovacího materiálu

Barevné provedení:

standardní:	RAL 7035	RAL 5012	RAL 5010		
s příplatkem 8%:	RAL 9010	RAL 9005	RAL 8011	RAL 7040	RAL 7016
	RAL 7000	RAL 6024	RAL 6019	RAL 6011	RAL 5018
	RAL 5015	RAL 5007	RAL 3000	RAL 2008	RAL 1023

Dáváme věcem správné místo již 28 let



## Šatní skříň svařované WR

- svařované pro vyšší pevnost
- vyrobeno z kvalitního ocelového plechu
- ventilační otvory ve dveřích skříně
- cylindrický zámek

Výška  
v mm

1800

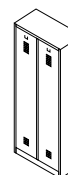
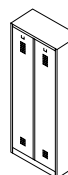

Označení	WRC/E-700-01.G/L	WRC/E-700-01.G	WRD/E-700-02.G/L	WRD/E-700-02.G
Šířka v mm	600	600	800	800
Hloubka v mm	500	500	500	500
Barva RAL	7035/5010	7035	7035/5010	7035
Cena	<b>3.348,-</b>	<b>3.348,-</b>	<b>4.104,-</b>	<b>4.104,-</b>

Výška  
v mm

1800

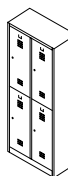
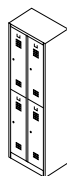

Označení	WRC/E-700-03.G	WRD/E-700-04.G	WRZ/4.1860.G	WRZ/4.1880.G
Šířka v mm	600	800	600	800
Hloubka v mm	500	500	500	500
Barva RAL	7035	7035	7035	7035
Cena	<b>3.888,-</b>	<b>4.644,-</b>	<b>6.120,-</b>	<b>6.588,-</b>

## Úklidová skříň CLC/FD.18

- na levé straně 4x police
- na pravé straně tyč s posuvnými háčky a 1x police
- robustní svařovaný korpus skříně
- cylindrický zámek
- barva šedá RAL 7035
- hloubka 500 mm

Výška  
v mm

1800

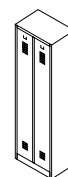

Označení	CLC/FD.1860.G	CLC/FD.1880.G
Šířka v mm	600	800
Cena	<b>3.888,-</b>	<b>4.644,-</b>

Barevné provedení:

● RAL 7035

● RAL 5010

## Šatnová lavice SRB demont

- lavice do prostoru
- barva konstrukce šedá RAL 7035
- lamely z habrového dřeva
- jednoduchá montáž dle přiloženého návodu

Označení	SRB.100	SRB.150	SRB.200
Výška v mm	400	400	400
Šířka v mm	1000	1500	2000
Hloubka v mm	400	400	400
Cena	<b>1.200,-</b>	<b>1.581,-</b>	<b>2.700,-</b>



## Šatnová lavice s opěradlem a háčky SBU/BG demont

- lavice do prostoru
- odkládací rošt na boty
- barva konstrukce šedá RAL 7035
- lamely z habrového dřeva
- jednoduchá montáž dle přiloženého návodu

Označení	SBU/BG.120	SBU/BG.160	SBU/BG.200
Výška v mm	400/1825	400/1825	400/1825
Šířka v mm	1200	1600	2000
Hloubka v mm	400	400	400
Cena	<b>3.155,-</b>	<b>3.271,-</b>	<b>3.651,-</b>



## Šatnová lavice s opěradlem, háčky a policí SBU/TBG demont

- lavice do prostoru
- odkládací rošt na boty
- odkládací police na věci
- barva konstrukce šedá RAL 7035
- lamely z habrového dřeva
- jednoduchá montáž dle přiloženého návodu

Označení	SBU/TBG.120	SBU/TBG.160	SBU/TBG.200
Výška v mm	400/1890	400/1890	400/1890
Šířka v mm	1200	1600	2000
Hloubka v mm	400	400	400
Cena	<b>3.400,-</b>	<b>3.614,-</b>	<b>4.141,-</b>



Dáváme věcem správné místo již 28 let



## Šatnové lavice

- ocelový profil 30 x 30 mm
- sedací plocha je osazená lamino deskou s ABS hranou

## Šatnové lavice bez opěradla

Označení	LAV_10_A	LAV_15_A	LAV_20_A
Výška v mm	420	420	420
Šířka v mm	1000	1500	2000
Hloubka v mm	400	400	400
Cena	<b>3.169,-</b>	<b>3.420,-</b>	<b>3.899,-</b>

## Šatnové lavice s opěradlem

Označení	LAV_10_O	LAV_15_O	LAV_20_O
Výška v mm	800	800	800
Výška sezení v mm	420	420	420
Šířka v mm	1000	1500	2000
Hloubka v mm	430	430	430
Cena	<b>4.154,-</b>	<b>4.679,-</b>	<b>5.590,-</b>

## Šatnové lavice s opěradlem a věšákem

Označení	LAV_10_V	LAV_15_V	LAV_20_V
Výška v mm	1800	1800	1800
Výška sezení v mm	420	420	420
Šířka v mm	1000	1500	2000
Hloubka v mm	430	430	430
Cena	<b>6.441,-</b>	<b>7.256,-</b>	<b>8.125,-</b>



## Šatnové lavice

- ocelový profil 30 x 30 mm
- sedací plocha je osazená lamino deskou s ABS hranou

## Šatnové lavice bez opěradla

Označení	L1003	L1503	L2003
Výška v mm	400	400	400
Šířka v mm	1000	1500	2000
Hloubka v mm	300	300	300
Cena	<b>3.283,-</b>	<b>3.524,-</b>	<b>4.064,-</b>



## Šatnové lavice s opěradlem

Označení	L01004	L01504	L02004
Výška v mm	800	800	800
Výška sezení v mm	400	400	400
Šířka v mm	1000	1500	2000
Hloubka v mm	400	400	400
Cena	<b>4.342,-</b>	<b>4.866,-</b>	<b>5.798,-</b>



## Šatnové lavice s opěradlem a věšákem

Označení	LV1004	LV1504	LV2004
Výška v mm	1800	1800	1800
Výška sezení v mm	400	400	400
Šířka v mm	1000	1500	2000
Hloubka v mm	400	400	400
Cena	<b>6.633,-</b>	<b>7.462,-</b>	<b>8.482,-</b>





## Obchodní podmínky:

Všechny ceny v katalogu jsou uvedeny v Kč a bez DPH.

- **ZÁRUKA:**

Zboží je chráněno dvouletou, tříletou, pětiletou, sedmiletou nebo desetiletou zárukou (podle jednotlivých druhů).

- **DOPRAVA A SLUŽBY:**

Objednané zboží k vám dovezeme v převážné většině vlastními vozy s vlastními, odborně vyškolenými zaměstnanci, případně zboží dodáme přepravní službou Toptrans, PPL nebo Českou poštou. Doprava je od hodnoty objednávky nad 3.000,- Kč bez DPH zdarma, účtujeme pouze vynášku a montáž podle náročnosti. Výjimku tvoří pouze výrobky s vysokou hmotností (betonový městský mobiliář) nebo velkého objemu (velkokapacitní odpadové kontejnery a záchytné vany, autobusové zastávky...), kde je doprava i s hodnotou nákupu nad 3.000,- Kč bez DPH hrazena dle místa dodání.

- **SERVIS:**

Zajišťujeme záruční i pozáruční servis našimi techniky nebo přímo výrobcem či dodavatelem.

- **JAK OBJEDNÁVAT:**

Akceptujeme všechny formy objednávek. Poštou, e-mailem, faxem, přes internet i telefonicky. V případě objednávek přes internet postupujte prosím podle instrukcí našeho e-shopu, faxové číslo je 224 941 053, telefonicky se s námi můžete spojit na kterémkoliv z uvedených čísel: 224 942 663 nebo 800 888 868. Pokud se nedovoláte nebo nebudeme schopni z jakýchkoliv důvodů objednávku přijmout, zavoláme Vám zpět hned jak to bude možné.

- **PLATBA:**

Platbu za zboží je možné provést převodem na účet se splatností 14 dnů (je možné dohodnout i jinak), na dobírku, platební kartou online, hotově nebo platební kartou při převzetí zboží na prodejně a hotově nebo platební kartou při převzetí zboží od našich řidičů nebo od smluvního dopravce. Pamatujte prosím, že až do úplného zaplacení zůstává zboží stále naším majetkem.

UPOZORNĚNÍ: u objednávek přes e-shop nebude možné zvolit platbu na fakturu v případě neregistrovaného zákazníka. Pokud zamýšlíte v našem obchodě nakupovat častěji a máte vlastní IČ, je pro vás tedy výhodnější provést registraci. Při druhé a každé další objednávce si pak jako způsob platby můžete zvolit platbu na fakturu bankovním převodem až po dodání zboží. U fyzických osob bez IČ (ať už registrovaných nebo ne) je platba na fakturu možná pouze u stálých a spolehlivých zákazníků po vzájemné dohodě.

- **DODACÍ LHŮTA:**

Nejprodávanější zboží (kartotéky, lístkovnice, spisové skříně, šatní skříňky, vybraný sortiment dílenského nábytku, regály, rudly, plošinové vozíky, trezory ...) je stále skladem s dodací lhůtou do pěti dnů. Termíny dodání konkrétních produktů naleznete na našem webu. Pokud si vyberete zboží, které není skladem a potřebujete ho rychle, jsme schopni nabídnout vhodnou alternativu, naši obchodníci vám rádi poradí. U zboží na objednávku je třeba podle jednotlivých druhů počítat s dodací lhůtou 2–12 týdnů.

- **SKLAD:**

Objednané zboží je možné si i osobně vyzvednout buď přímo u nás na prodejně nebo v našem skladu na adrese K Holyňi 42, Praha 5 - Slivenec. Termín prosíme avizovat předem, abychom pro vás mohli zboží připravit.

**Uvedené ceny jsou platné v době vydání katalogu (podzim 2023), případná změna je vyhrazena.**

**Aktuální ceník naleznete v našem e-shopu na [www.kovovynabytek.cz](http://www.kovovynabytek.cz).**

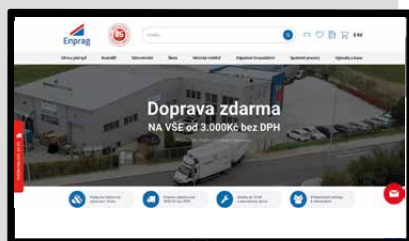

**KOVOVÝ NÁBYTEK**

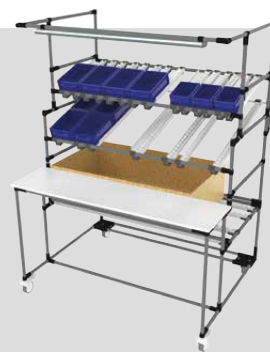

**ŠTÍHLÁ VÝROBA**

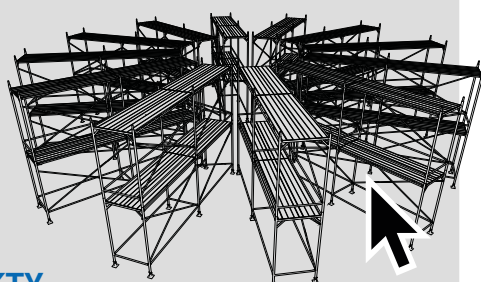

**PROJEKTY**



**SLUŽBY  
VLASTNÍ DOPRAVA**



**SHOWROOM**  
o ploše 300 m<sup>2</sup>



**Enprag**

Navštivte náš showroom:  
K Holyni 42  
154 00 Praha 5 - Slivenec  
Tel.: 224 942 663  
Fax: 224 941 053

E-mail: [info@kovovynabytek.cz](mailto:info@kovovynabytek.cz)  
Zelená linka: 800 888 868  
Otevírací doba:  
Po – Čt 8:00 – 17:00  
Pá 8:00 – 16:00  
So – Ne Zavřeno



**Kovotyp**

Na Slovensku nás najdete pod značkou Kovotyp. V Německu pak jako Metalsteel.



**Metalsteel**